



(en) *Operator's Manual*

(bg) *Инструкции за експлоатация*

(cs) *Návod k obsluze*

(et) *Kasutusjuhend*

(hr) *Priručnik za operatora*

(hu) *Kezelési útmutató*

(it) *Naudojimo instrukcija*

(lv) *Operatora rokasgrāmata*

(pl) *Instrukcja obsługi*

(ro) *Manual de utilizare*

(ru) *Руководство по эксплуатации*

(sk) *Pokyny na obsluhu a údržbu*

(sl) *Priločnik za uporabo*

Model 100000 RS750

Model 130000 RS950

Model 250000 RS2100



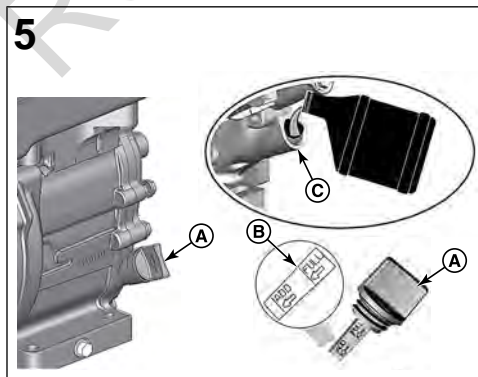
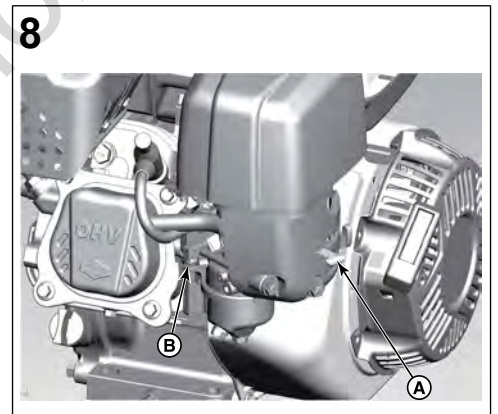
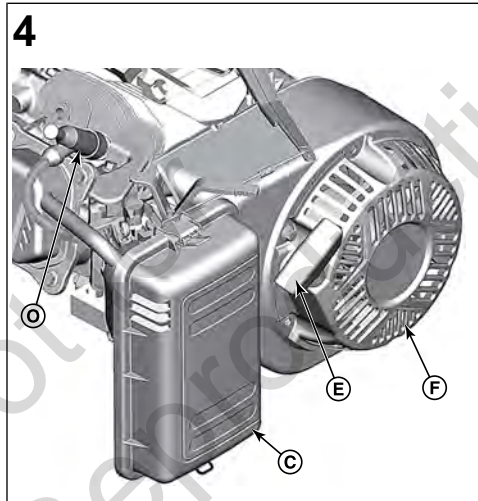
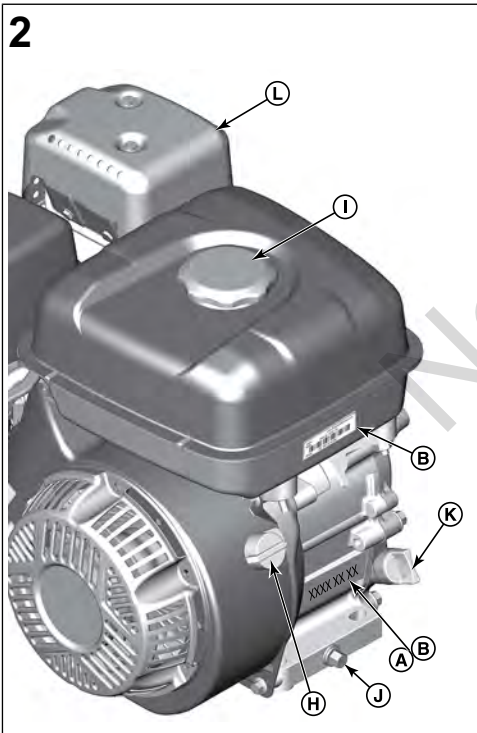
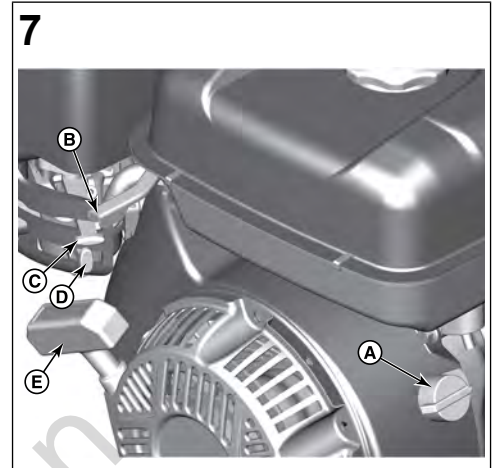
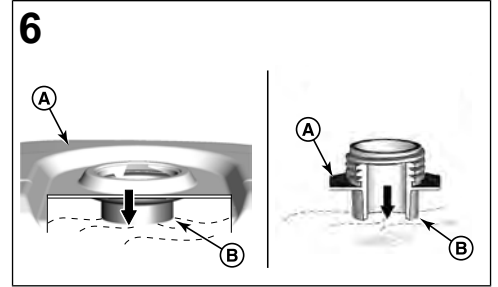
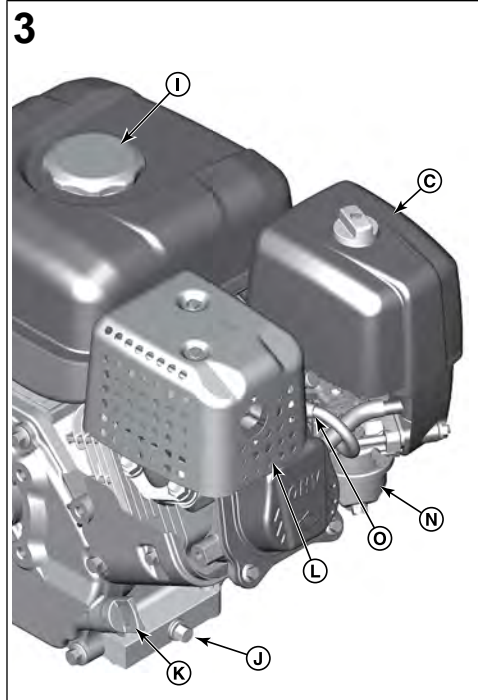
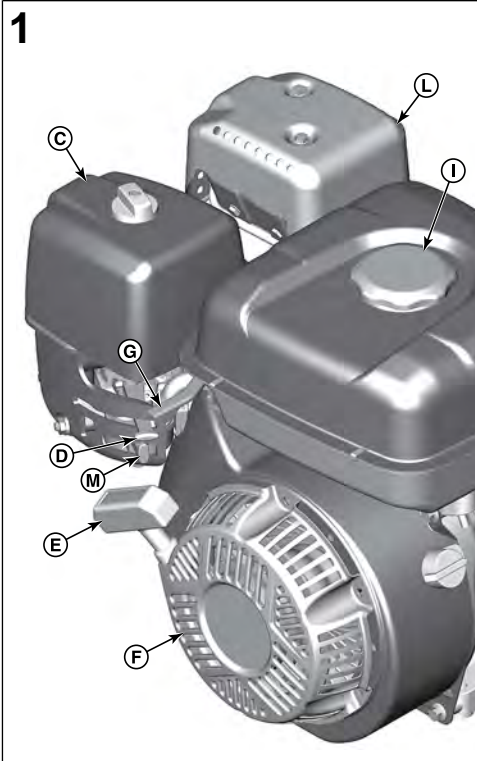

10

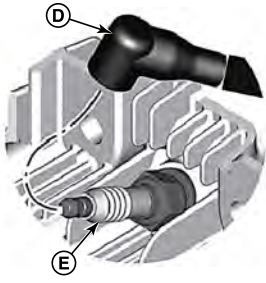

13

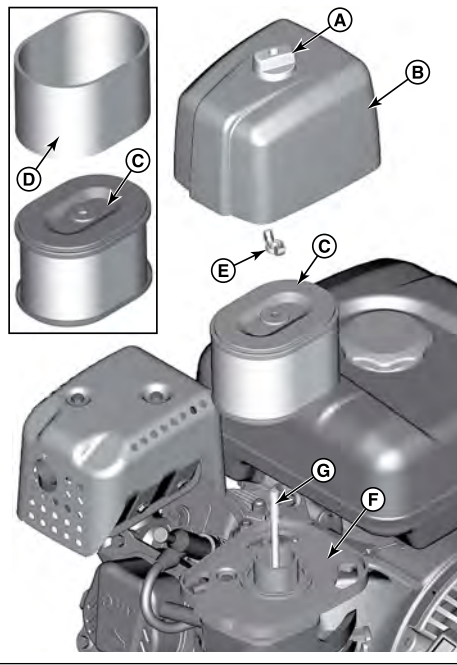

11

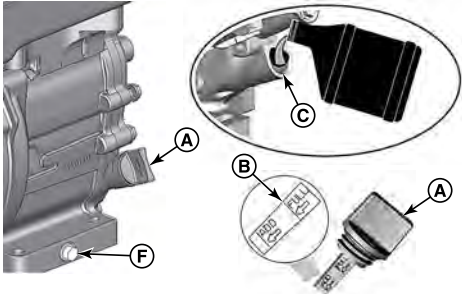

12

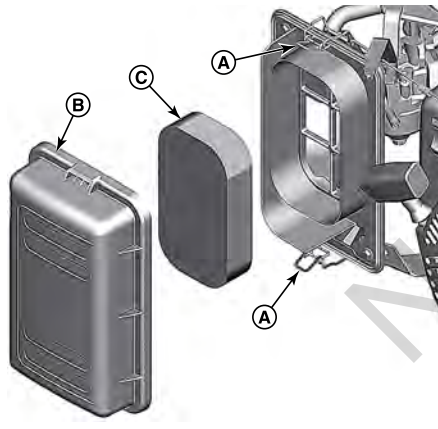

Not for
Reproduction

This Engine is not for sale in USA.

This manual contains safety information to make you aware of the hazards and risks associated with engines and how to avoid them. It also contains instructions for the proper use and care of the engine. Because Briggs & Stratton Corporation does not necessarily know what equipment this engine will power, it is important that you read and understand these instructions and the instructions for the equipment. **Save these original instructions for future reference.**

NOTE: The figures and illustrations in this manual are provided for reference only and may differ from your specific model. Contact your dealer if you have questions.

For replacement parts or technical assistance, record below the engine model, type, and code numbers along with the date of purchase. These numbers are located on your engine (see the **Features and Controls** section).

Date of Purchase	
Engine Model - Type - Trim	
Engine Serial Number	

Look for the 2D barcode located on some engines. When viewed with a 2D-capable device, the code will bring up our website where you can access support information for this product. Data rates apply. Some countries may not have online support information available.

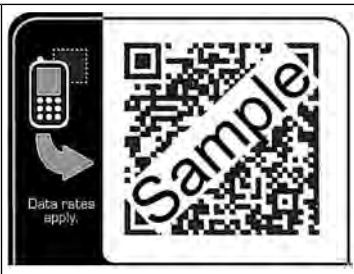

Operator Safety

Safety Alert Symbol and Signal Words

The safety alert symbol indicates a potential personal injury hazard. A signal word (DANGER, WARNING, or CAUTION) is used with the alert symbol to designate a degree or level of hazard seriousness. A safety symbol may be used to represent the type of hazard. The signal word NOTICE is used to address practices not related to personal injury.

DANGER indicates a hazard which, if not avoided, *will* result in death or serious injury.

WARNING indicates a hazard which, if not avoided, *could* result in death or serious injury.

CAUTION indicates a hazard which, if not avoided, *could* result in minor or moderate injury.

NOTICE indicates an action that could result in damage to the product.

Hazard Symbols and Meanings

Symbol	Meaning	Symbol	Meaning
	Safety information about hazards that can result in personal injury.		Read and understand the Operator's Manual before operating or servicing the unit.
	Fire hazard		Explosion hazard
	Shock hazard		Toxic fume hazard
	Hot surface hazard		Noise hazard - Ear protection recommended for extended use.

Symbol	Meaning	Symbol	Meaning
	Thrown object hazard - Wear eye protection.		Explosion hazard
	Frostbite hazard		Kickback hazard
	Amputation hazard - moving parts		Chemical Hazard
	Thermal heat hazard		Corrosive

Safety Messages



WARNING

Certain components in this product and its related accessories contain chemicals known to the State of California to cause cancer, birth defects, or other reproductive harm. Wash hands after handling.



WARNING

The engine exhaust from this product contains chemicals known to the State of California to cause cancer, birth defects, or other reproductive harm.



WARNING

Briggs & Stratton Engines are not designed for and are not to be used to power: fun-karts; go-karts; children's, recreational, or sport all-terrain vehicles (ATVs); motorbikes; hovercraft; aircraft products; or vehicles used in competitive events not sanctioned by Briggs & Stratton. For information about competitive racing products, see www.briggsracing.com. For use with utility and side-by-side ATVs, please contact Briggs & Stratton Engine Application Center, 1-866-927-3349. Improper engine application may result in serious injury or death.

NOTICE

This engine was shipped from Briggs & Stratton without oil. Before you start the engine, make sure you add oil according to the instructions in this manual. If you start the engine without oil, it will be damaged beyond repair and will not be covered under warranty.



WARNING



Fuel and its vapors are extremely flammable and explosive.

Fire or explosion can cause severe burns or death.

When Adding Fuel

- Turn engine off and let engine cool at least 2 minutes before removing the fuel cap.
- Fill fuel tank outdoors or in well-ventilated area.
- Do not overfill fuel tank. To allow for expansion of the fuel, do not fill above the bottom of the fuel tank neck.
- Keep fuel away from sparks, open flames, pilot lights, heat, and other ignition sources.
- Check fuel lines, tank, cap, and fittings frequently for cracks or leaks. Replace if necessary.
- If fuel spills, wait until it evaporates before starting engine.

When Starting Engine

- Ensure that spark plug, muffler, fuel cap and air cleaner (if equipped) are in place and secured.
- Do not crank engine with spark plug removed.
- If engine floods, set choke (if equipped) to OPEN / RUN position, move throttle (if equipped) to FAST position and crank until engine starts.

When Operating Equipment

- Do not tip engine or equipment at angle which causes fuel to spill.
- Do not choke the carburetor to stop engine.
- Never start or run the engine with the air cleaner assembly (if equipped) or the air filter (if equipped) removed.

When Changing Oil

- If you drain the oil from the top oil fill tube, the fuel tank must be empty or fuel can leak out and result in a fire or explosion.

When Tipping Unit for Maintenance

- When performing maintenance that requires the unit to be tipped, the fuel tank, if mounted on the engine, must be empty or fuel can leak out and result in a fire or explosion.

When Transporting Equipment

- Transport with fuel tank EMPTY or with fuel shut-off valve in the CLOSED position.

When Storing Fuel Or Equipment With Fuel In Tank

- Store away from furnaces, stoves, water heaters or other appliances that have pilot lights or other ignition sources because they can ignite fuel vapors.



WARNING

Starting engine creates sparking.

Sparking can ignite nearby flammable gases.

Explosion and fire could result.

- If there is natural or LP gas leakage in area, do not start engine.
- Do not use pressurized starting fluids because vapors are flammable.



WARNING

POISONOUS GAS HAZARD. Engine exhaust contains carbon monoxide, a poisonous gas that could kill you in minutes. You CANNOT see it, smell it, or taste it. Even if you do not smell exhaust fumes, you could still be exposed to carbon monoxide gas. If you start to feel sick, dizzy, or weak while using this product, get to fresh air RIGHT AWAY. See a doctor. You may have carbon monoxide poisoning.

- Operate this product ONLY outside far away from windows, doors and vents to reduce the risk of carbon monoxide gas from accumulating and potentially being drawn towards occupied spaces.
- Install battery-operated carbon monoxide alarms or plug-in carbon monoxide alarms with battery back-up according to the manufacturer's instructions. Smoke alarms cannot detect carbon monoxide gas.
- DO NOT run this product inside homes, garages, basements, crawlspaces, sheds, or other partially-enclosed spaces even if using fans or opening doors and windows for ventilation. Carbon monoxide can quickly build up in these spaces and can linger for hours, even after this product has shut off.
- ALWAYS place this product downwind and point the engine exhaust away from occupied spaces.



WARNING

Rapid retraction of starter cord (kickback) will pull hand and arm toward engine faster than you can let go.

Broken bones, fractures, bruises or sprains could result.

- When starting engine, pull the starter cord slowly until resistance is felt and then pull rapidly to avoid kickback.

- Remove all external equipment / engine loads before starting engine.
- Direct-coupled equipment components such as, but not limited to, blades, impellers, pulleys, sprockets, etc., must be securely attached.



WARNING

Rotating parts can contact or entangle hands, feet, hair, clothing, or accessories.

Traumatic amputation or severe laceration can result.

- Operate equipment with guards in place.
- Keep hands and feet away from rotating parts.
- Tie up long hair and remove jewelry.
- Do not wear loose-fitting clothing, dangling drawstrings or items that could become caught.



WARNING

Running engines produce heat. Engine parts, especially muffler, become extremely hot.

Severe thermal burns can occur on contact.

Combustible debris, such as leaves, grass, brush, etc. can catch fire.

- Allow muffler, engine cylinder and fins to cool before touching.
- Remove accumulated debris from muffler area and cylinder area.
- It is a violation of California Public Resource Code, Section 4442, to use or operate the engine on any forest-covered, brush-covered, or grass-covered land unless the exhaust system is equipped with a spark arrester, as defined in Section 4442, maintained in effective working order. Other states or federal jurisdictions may have similar laws. Contact the original equipment manufacturer, retailer, or dealer to obtain a spark arrester designed for the exhaust system installed on this engine.



WARNING

Unintentional sparking can result in fire or electric shock.

Unintentional start-up can result in entanglement, traumatic amputation, or laceration.

Fire hazard

Before performing adjustments or repairs:

- Disconnect the spark plug wire and keep it away from the spark plug.
- Disconnect battery at negative terminal (only engines with electric start.)
- Use only correct tools.
- Do not tamper with governor spring, links or other parts to increase engine speed.
- Replacement parts must be of the same design and installed in the same position as the original parts. Other parts may not perform as well, may damage the unit, and may result in injury.
- Do not strike the flywheel with a hammer or hard object because the flywheel may later shatter during operation.

When testing for spark:

- Use approved spark plug tester.
- Do not check for spark with spark plug removed.

Features and Controls

Engine Controls

Compare the illustration (Figure: 1, 2, 3, 4) with your engine to familiarize yourself with the location of various features and controls.

- Engine Identification Numbers **Model - Type - Code**
- Engine Serial Number
- Air Cleaner

- D. Choke
- E. Starter Cord Handle
- F. Air Intake Grille
- G. Throttle Control (if equipped)
- H. Stop Switch (if equipped)
- I. Fuel Tank and Cap
- J. Oil Drain Plug
- K. Dipstick
- L. Muffler, Muffler Guard, Spark Arrester (if equipped), Muffler Deflector (if equipped)
- M. Fuel Shut-off
- N. Carburetor
- O. Spark Plug

D	5W-30
---	-------

Check Oil Level

See Figure: 5

Before adding or checking the oil

- Make sure the engine is level.
 - Clean the oil fill area of any debris.
1. Remove the dipstick (A, Figure 5) and wipe with a clean cloth.
 2. Install the dipstick (A, Figure 5). **Do not turn or tighten.**
 3. Remove the dipstick and check the oil level. Correct oil level is at the top of the full indicator (B, Figure 5) on the dipstick.
 4. If oil level is low, slowly add oil into the engine oil fill (C, Figure 5). Fill to point of overflowing.
 5. Reinstall and tighten the dipstick (A, Figure 5).

Low Oil Protection System (if equipped)

Some engines are equipped with a low oil sensor. If the oil is low, the sensor will either activate a warning light or stop the engine. Stop the engine and follow these steps before restarting the engine.

- Make sure the engine is level.
- Check the oil level. See the **Check Oil Level** section.
- If the oil level is low, add the proper amount of oil. Start the engine and make sure the warning light (if equipped) is not activated.
- If the oil level is not low, do not start the engine. Contact a Briggs & Stratton Authorized Service Dealer to have the oil problem corrected.

Fuel Recommendations

Fuel must meet these requirements:

- Clean, fresh, unleaded gasoline.
- A minimum of 87 octane/87 AKI (91 RON). High altitude use, see below.
- Gasoline with up to 10% ethanol (gasohol) is acceptable.

NOTICE Do not use unapproved gasolines, such as E15 and E85. Do not mix oil in gasoline or modify the engine to run on alternate fuels. Use of unapproved fuels will damage the engine components, which will not be covered under warranty.

To protect the fuel system from gum formation, mix a fuel stabilizer into the fuel. See **Storage**. All fuel is not the same. If starting or performance problems occur, change fuel providers or change brands.

High Altitude



At altitudes over 5,000 feet (1524 meters), a minimum 85 octane/85 AKI (89 RON) gasoline is acceptable.

For carbureted engines, high altitude adjustment is required to maintain performance. Operation without this adjustment will cause decreased performance, increased fuel consumption, and increased emissions. Contact a Briggs & Stratton Authorized Service Dealer for high altitude adjustment information. Operation of the engine at altitudes below 2,500 feet (762 meters) with the high altitude adjustment is not recommended.

For Electronic Fuel Injection (EFI) engines, no high altitude adjustment is necessary.

Add Fuel







See Figure: 6

	WARNING  
Fuel and its vapors are extremely flammable and explosive.	
Fire or explosion can cause severe burns or death.	

When adding fuel

- Turn engine off and let engine cool at least 2 minutes before removing the fuel cap.
- Fill fuel tank outdoors or in well-ventilated area.

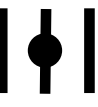
Control Symbols and Meanings

Symbol	Meaning	Symbol	Meaning
	Engine speed - FAST		Engine speed - SLOW
	Engine speed - STOP		ON - OFF
	Engine start - Choke CLOSED		Engine start - Choke OPEN
	Fuel		

Operation

Oil Recommendations

Oil Capacity: See the **Specifications** section.

We recommend the use of Briggs & Stratton Warranty Certified oils for best performance. Other high-quality detergent oils are acceptable if classified for service SF, SG, SH, SJ or higher. Do not use special additives.

Outdoor temperatures determine the proper oil viscosity for the engine. Use the chart to select the best viscosity for the outdoor temperature range expected.

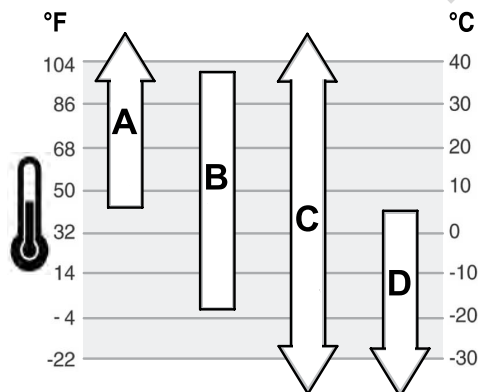

A	SAE 30 - Below 40 °F (4 °C) the use of SAE 30 will result in hard starting.
B	10W-30 - Above 80 °F (27 °C) the use of 10W-30 may cause increased oil consumption. Check oil level more frequently.
C	Synthetic 5W-30

- Do not overfill fuel tank. To allow for expansion of the fuel, do not fill above the bottom of the fuel tank neck.
- Keep fuel away from sparks, open flames, pilot lights, heat, and other ignition sources.
- Check fuel lines, tank, cap, and fittings frequently for cracks or leaks. Replace if necessary.
- If fuel spills, wait until it evaporates before starting engine.

1. Clean the fuel cap area of dirt and debris. Remove the fuel cap.
2. Fill the fuel tank (A, Figure 6) with fuel. To allow for expansion of the fuel, do not fill above the bottom of the fuel tank neck (B).
3. Reinstall the fuel cap.

Start and Stop Engine

See Figure: 7

Start Engine



WARNING

Rapid retraction of starter cord (kickback) will pull hand and arm toward engine faster than you can let go.

Broken bones, fractures, bruises or sprains could result.

- When starting engine, pull the starter cord slowly until resistance is felt and then pull rapidly to avoid kickback.



WARNING

Fuel and its vapors are extremely flammable and explosive.

Fire or explosion can cause severe burns or death.

When Starting Engine

- Ensure that spark plug, muffler, fuel cap and air cleaner (if equipped) are in place and secured.
- Do not crank engine with spark plug removed.
- If engine floods, set choke (if equipped) to OPEN / RUN position, move throttle (if equipped) to FAST position and crank until engine starts.



WARNING

POISONOUS GAS HAZARD. Engine exhaust contains carbon monoxide, a poisonous gas that could kill you in minutes. You CANNOT see it, smell it, or taste it. Even if you do not smell exhaust fumes, you could still be exposed to carbon monoxide gas. If you start to feel sick, dizzy, or weak while using this product, get to fresh air RIGHT AWAY. See a doctor. You may have carbon monoxide poisoning.

- Operate this product ONLY outside far away from windows, doors and vents to reduce the risk of carbon monoxide gas from accumulating and potentially being drawn towards occupied spaces.
- Install battery-operated carbon monoxide alarms or plug-in carbon monoxide alarms with battery back-up according to the manufacturer's instructions. Smoke alarms cannot detect carbon monoxide gas.
- DO NOT run this product inside homes, garages, basements, crawlspaces, sheds, or other partially-enclosed spaces even if using fans or opening doors and windows for ventilation. Carbon monoxide can quickly build up in these spaces and can linger for hours, even after this product has shut off.
- ALWAYS place this product downwind and point the engine exhaust away from occupied spaces.

NOTICE This engine was shipped from Briggs & Stratton without oil. Before you start the engine, make sure you add oil according to the instructions in this manual. If you start the engine without oil, it will be damaged beyond repair and will not be covered under warranty.

NOTE: Equipment may have remote controls. See the equipment manual for location and operation of remote controls.

1. Check the engine oil. See the **Check Oil Level** section.

2. Make sure equipment drive controls, if equipped, are disengaged.
 3. Move the stop switch (A, Figure 7), if equipped, to the ON position.
 4. Move the throttle control (B, Figure 7), if equipped, to the FAST position. Operate the engine in the FAST position.
 5. Move the choke control (C, Figure 7) to the CLOSED position.
- NOTE:** Choke is usually unnecessary when restarting a warm engine.
6. Move the fuel shut-off (D, Figure 7), if equipped, to the OPEN position.
 7. Firmly hold the starter cord handle (E, Figure 7). Pull the starter cord handle slowly until resistance is felt, then pull rapidly.



WARNING

Rapid retraction of the starter cord (kickback) will pull your hand and arm toward the engine faster than you can let go. Broken bones, fractures, bruises or sprains could result. When starting engine, pull the starter cord slowly until resistance is felt and then pull rapidly to avoid kickback.

NOTE: If the engine does not start after repeated attempts, contact your local dealer or go to **BRIGGSandSTRATTON.com**.

8. As the engine warms up, move the choke control (C, Figure 7) to the OPEN position.

Stop Engine



WARNING



Fuel and its vapors are extremely flammable and explosive.

Fire or explosion can cause severe burns or death.

- Do not choke the carburetor to stop the engine.

1. **Stop Switch, if equipped:** Move the stop switch (A, Figure 7) to the STOP position.
2. **Throttle Control, if equipped:** Move the throttle control (B) to the SLOW and then to the STOP position.
3. **Fuel Shut-off, if equipped:** Move the fuel shut-off (D, Figure 7) to the CLOSED position.

Maintenance

NOTICE If the engine is tipped during maintenance, the fuel tank, if mounted on engine, must be empty and the spark plug side must be up. If the fuel tank is not empty and if the engine is tipped in any other direction, it may be difficult to start due to oil or gasoline contaminating the air filter and/or the spark plug.



WARNING

When performing maintenance that requires the unit to be tipped, the fuel tank, if mounted on the engine, must be empty or fuel can leak out and result in a fire or explosion.

We recommend that you see any Briggs & Stratton Authorized Service Dealer for all maintenance and service of the engine and engine parts.

NOTICE All the components used to build this engine must remain in place for proper operation.



WARNING



Unintentional sparking can result in fire or electric shock.

Unintentional start-up can result in entanglement, traumatic amputation, or laceration.

Fire hazard

Before performing adjustments or repairs:

- Disconnect the spark plug wire and keep it away from the spark plug.
- Disconnect battery at negative terminal (only engines with electric start.)
- Use only correct tools.
- Do not tamper with governor spring, links or other parts to increase engine speed.

- Replacement parts must be of the same design and installed in the same position as the original parts. Other parts may not perform as well, may damage the unit, and may result in injury.
- Do not strike the flywheel with a hammer or hard object because the flywheel may later shatter during operation.

When testing for spark:

- Use approved spark plug tester.
- Do not check for spark with spark plug removed.

Maintenance Schedule

First 5 Hours
<ul style="list-style-type: none"> • Change oil
Every 8 Hours or Daily
<ul style="list-style-type: none"> • Check engine oil level • Clean area around muffler and controls • Clean air intake grille
Every 25 Hours or Annually
<ul style="list-style-type: none"> • Clean air filter ¹ • Clean pre-cleaner, if equipped
Every 50 Hours or Annually
<ul style="list-style-type: none"> • Change engine oil • Service exhaust system
Annually
<ul style="list-style-type: none"> • Replace spark plug • Replace air filter • Replace pre-cleaner, if equipped • Service cooling system ¹

¹ In dusty conditions or when airborne debris is present, clean more often.

Adjust Engine Speed

NOTICE The equipment manufacturer specifies the maximum speed for the engine as installed on the equipment. **Do not exceed** this speed. If you are unsure what the equipment maximum speed is, or what the engine speed is set to from the factory, contact a Briggs & Stratton Authorized Service Center for assistance. For safe and proper operation of the equipment, the engine speed should be adjusted only by a qualified service technician.

Adjust Carburetor

See Figure: 8

Minor carburetor adjustments may be required to compensate for differences in fuel, temperature, altitude or load.

1. Move throttle control (A, Figure 8) to IDLE position.
2. **Adjust idle speed rpm:** Turn the idle mixture valve (B, Figure 8) clockwise (lean) until engine begins to slow. Next, turn the idle mixture valve (B) counterclockwise (rich) until engine begins to run unevenly. Then, turn the idle mixture valve (B) midway between the rich and lean settings. Recheck idle rpm and adjust if necessary.

Service Spark Plug

See Figure: 9

Check the gap (A, Figure 9) with a wire gauge (B). If necessary, reset the gap. Install and tighten the spark plug to the recommended torque. For gap setting or torque, see the **Specifications** section.

NOTE: In some areas, local law requires using a resistor spark plug to suppress ignition signals. If this engine was originally equipped with a resistor spark plug, use the same type for replacement.

Service Exhaust System



WARNING Running engines produce heat. Engine parts, especially muffler, become extremely hot.

Severe thermal burns can occur on contact.

Combustible debris, such as leaves, grass, brush, etc. can catch fire.

- Allow muffler, engine cylinder and fins to cool before touching.
- Remove accumulated debris from muffler area and cylinder area.
- It is a violation of California Public Resource Code, Section 4442, to use or operate the engine on any forest-covered, brush-covered, or grass-covered land unless the exhaust system is equipped with a spark arrester, as defined in Section 4442, maintained in effective working order. Other states or federal jurisdictions may have similar laws. Contact the original equipment manufacturer, retailer, or dealer to obtain a spark arrester designed for the exhaust system installed on this engine.

Remove accumulated debris from muffler and cylinder area. Inspect the muffler for cracks, corrosion, or other damage. Remove the deflector or the spark arrester, if equipped, and inspect for damage or carbon blockage. If damage is found, install replacement parts before operating.



WARNING

Replacement parts must be of the same design and installed in the same position as the original parts. Other parts may not perform as well, may damage the unit, and may result in injury.

Change Engine Oil

See Figure: 10, 11

Used oil is a hazardous waste product and must be disposed of properly. Do not discard with household waste. Check with your local authorities, service center, or dealer for safe disposal/recycling facilities.

Remove Oil

1. With engine off but still warm, disconnect the spark plug wire (D, Figure 10) and keep it away from the spark plug (E).
2. Remove the dipstick (A, Figure 11).
3. Remove the oil drain plug (F, Figure 11). Drain the oil into an approved container.
4. After the oil has drained, install and tighten the oil drain plug (F, Figure 11).

Add Oil

- Make sure the engine is level.
- Clean the oil fill area of any debris.
- See the **Specifications** section for oil capacity.

1. Remove the dipstick (A, Figure 11) and wipe with a clean cloth.
2. Slowly pour oil into the engine oil fill (C, Figure 11). Fill to point of overflowing.
3. Install the dipstick (A, Figure 11). **Do not turn or tighten.**
4. Remove the dipstick and check the oil level. Correct oil level is at the top of the full indicator (B, Figure 11) on the dipstick.
5. Reinstall and tighten the dipstick (A, Figure 11).
6. Connect the spark plug wire (D, Figure 10) to the spark plug (E).

Service Air Filter

See Figure: 12, 13



WARNING Fuel and its vapors are extremely flammable and explosive.

Fire or explosion can cause severe burns or death.

- Never start and run the engine with the air cleaner assembly (if equipped) or the air filter (if equipped) removed.

NOTICE Do not use pressurized air or solvents to clean the filter. Pressurized air can damage the filter and solvents will dissolve the filter.

See the **Maintenance Schedule** for service requirements.

Various models use either a foam or a paper filter. Some models may also have an optional pre-cleaner that can be washed and reused. Compare the illustrations in this manual with the type installed on your engine and service as follows.

Foam Air Filter

1. Open the fastener(s) (A, Figure 12).
2. Open the cover (B, Figure 12) and remove the foam element (C).
3. Wash the foam element (C, Figure 12) in liquid detergent and water. Squeeze dry the foam element in a clean cloth.
4. Saturate the foam element (C, Figure 12) with clean engine oil. To remove the excess engine oil, squeeze the foam element in a clean cloth.
5. Install the foam element (C, Figure 12).
6. Install the cover (B, Figure 12) and close the fastener(s) (A).

Paper Air Filter

1. Loosen the fastener(s) (A, Figure 13).
2. Remove the cover (B, Figure 13).
3. Remove the fastener (E, Figure 13).
4. To prevent debris from falling into the carburetor, carefully remove the pre-cleaner (D, Figure 13) and the filter (C) from the air filter base (F).
5. To loosen debris, gently tap the filter (C, Figure 13) on a hard surface. If the filter is excessively dirty, replace with a new filter.
6. Remove the pre-cleaner (D, Figure 13) from the filter (C).
7. Wash the pre-cleaner (D, Figure 13) in liquid detergent and water. Allow the pre-cleaner to thoroughly air dry. **Do not** oil the pre-cleaner.
8. Assemble the dry pre-cleaner (D, Figure 13) to the filter (C).
9. Install the filter (C, Figure 13) and the pre-cleaner (D) to air filter base (F) and onto stud (G). Make sure the filter is properly assembled to air filter base and secure with fastener (E).
10. Install the cover (B, Figure 13) and secure with the fastener(s) (A). Make sure the fastener(s) is tight.

Service Cooling System



WARNING Running engines produce heat. Engine parts, especially muffler, become extremely hot.

Severe thermal burns can occur on contact.

Combustible debris, such as leaves, grass, brush, etc., can catch fire.

- Allow muffler, engine cylinder and fins to cool before touching.
- Remove accumulated debris from muffler area and cylinder area.

NOTICE Do not use water to clean the engine. Water could contaminate the fuel system. Use a brush or dry cloth to clean the engine.

This is an air cooled engine. Dirt or debris can restrict air flow and cause the engine to overheat, resulting in poor performance and reduced engine life.

1. Use a brush or dry cloth to remove debris from the air intake grille.
2. Keep linkage, springs and controls clean.
3. Keep the area around and behind the muffler, if equipped, free of any combustible debris.
4. Make sure the oil cooler fins, if equipped, are free of dirt and debris.

After a period of time, debris can accumulate in the cylinder cooling fins and cause the engine to overheat. This debris cannot be removed without partial disassembly of the engine. Have a Briggs & Stratton Authorized Service Dealer inspect and clean the air cooling system as recommended in the **Maintenance Schedule**.

Storage



WARNING Fuel and its vapors are extremely flammable and explosive.

Fire or explosion can cause severe burns or death.

When Storing Fuel Or Equipment With Fuel In Tank

- Store away from furnaces, stoves, water heaters or other appliances that have pilot lights or other ignition sources because they can ignite fuel vapors.

NOTICE Store the engine level (normal operating position). If the engine is tipped for maintenance, the fuel tank must be empty and the spark plug side must be up. If the fuel tank is not empty and if the engine is tipped in any other direction, it may be difficult to start due to oil or gasoline contaminating the air filter and/or the spark plug.

Fuel System

Fuel can become stale when stored over 30 days. Stale fuel causes acid and gum deposits to form in the fuel system or on essential carburetor parts. To keep fuel fresh, use **Briggs & Stratton Advanced Formula Fuel Treatment & Stabilizer**, available wherever Briggs & Stratton genuine service parts are sold.

There is no need to drain gasoline from the engine if a fuel stabilizer is added according to instructions. Run the engine for two (2) minutes to circulate the stabilizer throughout the fuel system before storage.

If gasoline in the engine has not been treated with a fuel stabilizer, it must be drained into an approved container. Run the engine until it stops from lack of fuel. The use of a fuel stabilizer in the storage container is recommended to maintain freshness.

Engine Oil

While the engine is still warm, change the engine oil. See the **Change Engine Oil** section.

Troubleshooting

Need assistance? Contact your local dealer or go to BRIGGSandSTRATTON.com.

Specifications

Model: 100000	
Displacement	9.95 ci (163 cc)
Bore	2.677 in (68 mm)
Stroke	1.77 in (45 mm)
Oil Capacity	18 - 22 oz (0,55 - 0,65 L)
Spark Plug Gap	0.031 in (0,8 mm)
Spark Plug Torque	274 lb-in (31 Nm)
Armature Air Gap	0.008 - 0.016 in (0,2 - 0,4 mm)
Intake Valve Clearance	0.005 - 0.007 in (0,13 - 0,18 mm)
Exhaust Valve Clearance	0.005 - 0.007 in (0,13 - 0,18 mm)

Model: 130000	
Displacement	12.69 ci (208 cc)
Bore	2.756 in (70 mm)
Stroke	2.13 in (54 mm)
Oil Capacity	18 - 22 oz (0,55 - 0,65 L)
Spark Plug Gap	0.031 in (0,8 mm)
Spark Plug Torque	274 lb-in (31 Nm)
Armature Air Gap	0.008 - 0.016 in (0,2 - 0,4 mm)
Intake Valve Clearance	0.005 - 0.007 in (0,13 - 0,18 mm)
Exhaust Valve Clearance	0.005 - 0.007 in (0,13 - 0,18 mm)

Model: 250000	
Displacement	25.63 ci (420 cc)
Bore	3.543 in (90 mm)
Stroke	2.598 in (66 mm)
Oil Capacity	35 - 39 oz (1,05 - 1,15 L)

Model: 250000	
Spark Plug Gap	0.031 in (0,8 mm)
Spark Plug Torque	274 lb-in (31 Nm)
Armature Air Gap	0.008 - 0.016 in (0,2 - 0,4 mm)
Intake Valve Clearance	0.005 - 0.007 in (0,13 - 0,18 mm)
Exhaust Valve Clearance	0.005 - 0.007 in (0,13 - 0,18 mm)

Engine power will decrease 3.5% for each 1,000 feet (300 meters) above sea level and 1% for each 10° F (5.6° C) above 77° F (25° C). The engine will operate satisfactorily at an angle up to 15°. Refer to the equipment operator's manual for safe allowable operating limits on slopes.

Service Parts - Model: 100000, 130000, 250000	
Service Part	Part Number
Foam Air Filter: (Model: 100000, 130000)	594234
Foam Air Filter: (Model 250000)	591778
Paper Air Filter: (Model: 100000, 130000)	594146
Paper Air Filter: (Model 250000)	594216
Advanced Formula Fuel Treatment & Stabilizer	100117, 100120
Spark Plug	798615
Spark Plug Wrench	816206
Spark Tester	19368

We recommend that you see any Briggs & Stratton Authorized Dealer for all maintenance and service of the engine and engine parts.

Power Ratings: The gross power rating for individual gasoline engine models is labeled in accordance with SAE (Society of Automotive Engineers) code J1940 Small Engine Power & Torque Rating Procedure, and is rated in accordance with SAE J1995. Torque values are derived at 2600 RPM for those engines with "rpm" called out on the label and 3060 RPM for all others; horsepower values are derived at 3600 RPM. The gross power curves can be viewed at www.BRIGGSandSTRATTON.COM. Net power values are taken with exhaust and air cleaner installed whereas gross power values are collected without these attachments. Actual gross engine power will be higher than net engine power and is affected by, among other things, ambient operating conditions and engine-to-engine variability. Given the wide array of products on which engines are placed, the gasoline engine may not develop the rated gross power when used in a given piece of power equipment. This difference is due to a variety of factors including, but not limited to, the variety of engine components (air cleaner, exhaust, charging, cooling, carburetor, fuel pump, etc.), application limitations, ambient operating conditions (temperature, humidity, altitude), and engine-to-engine variability. Due to manufacturing and capacity limitations, Briggs & Stratton may substitute an engine of higher rated power for this engine.

Warranty

Briggs & Stratton Engine Warranty

Effective November 2014

Limited Warranty

Briggs & Stratton warrants that, during the warranty period specified below, it will repair or replace, free of charge, any part that is defective in material or workmanship or both. Transportation charges on product submitted for repair or replacement under this warranty must be borne by purchaser. This warranty is effective for and is subject to the time periods and conditions stated below. For warranty service, find the nearest Authorized Service Dealer in our dealer locator map at BRIGGSandSTRATTON.COM. The purchaser must contact the Authorized Service Dealer, and then make the product available to the Authorized Service Dealer for inspection and testing.

There is no other express warranty. Implied warranties, including those of merchantability and fitness for a particular purpose, are limited to the warranty period listed below, or to the extent permitted by law. Liability for incidental or consequential damages are excluded to the extent exclusion is permitted by law. Some states or countries do not allow limitations on how long an implied warranty lasts, and some states or countries do not allow the exclusion or limitation of incidental or consequential damages, so the above limitation and exclusion may not apply to you. This warranty gives you specific legal rights and you may also have other rights which vary from state to state and country to country.

Standard Warranty Terms ^{1, 2}	
RS Series Engine	12 months

¹ These are our standard warranty terms, but occasionally there may be additional warranty coverage that was not determined at time of publication. For a listing of

current warranty terms for your engine, go to BRIGGSandSTRATTON.com or contact your Briggs & Stratton Authorized Service Dealer.

² There is no warranty for engines on equipment used for prime power in place of a utility or for standby generators used for commercial purposes. Engines used in competitive racing or on commercial or rental tracks are not warranted.

In Australia - Our goods come with guarantees that cannot be excluded under the Australian Consumer Law. You are entitled to a replacement or refund for a major failure and for compensation for any other reasonably foreseeable loss or damage. You are also entitled to have the goods repaired or replaced if the goods fail to be of acceptable quality and the failure does not amount to a major failure. For warranty service, find the nearest Authorized Service Dealer in our dealer locator map at BRIGGSandSTRATTON.COM, or by calling 1300 274 447, or by emailing or writing to salesenquiries@briggsandstratton.com.au, Briggs & Stratton Australia Pty Ltd, 1 Moorebank Avenue, Moorebank, NSW, Australia, 2170.

The warranty period begins on the date of purchase by the first retail purchaser.

Save your proof of purchase receipt. If you do not provide proof of the initial purchase date at the time warranty service is requested, the manufacturing date of the product will be used to determine the warranty period. Product registration is not required to obtain warranty service on Briggs & Stratton products.

About Your Warranty

This limited warranty covers engine-related material and/or workmanship issues only, and not replacement or refund of the equipment to which the engine may be mounted. Routine maintenance, tune-ups, adjustments, or normal wear and tear are not covered under this warranty. Similarly, warranty is not applicable if the engine has been altered or modified or if the engine serial number has been defaced or removed. This warranty does not include used, reconditioned, second-hand, or demonstration equipment or engines. This warranty does not cover engine damage or performance problems caused by:

1. The use of parts that are not original Briggs & Stratton parts;
2. Operating the engine with insufficient, contaminated, or an incorrect grade of lubricating oil;
3. The use of contaminated or stale fuel, gasoline formulated with ethanol greater than 10%, or the use of alternative fuels such as liquefied petroleum or natural gas on engines not originally designed/manufactured by Briggs & Stratton to operate on such fuels;
4. Dirt which entered the engine because of improper air cleaner maintenance or re-assembly;
5. Striking an object with the cutter blade of a rotary lawn mower, loose or improperly installed blade adapters, impellers, or other crankshaft coupled devices, or excessive v-belt tightness;
6. Associated parts or assemblies such as clutches, transmissions, equipment controls, etc., which are not supplied by Briggs & Stratton;
7. Overheating due to grass clippings, dirt and debris, or rodent nests which plug or clog the cooling fins or flywheel area, or by operating the engine without sufficient ventilation;
8. Excessive vibration due to over-speeding, loose engine mounting, loose or unbalanced cutter blades or impellers, or improper coupling of equipment components to the crankshaft;
9. Misuse, lack of routine maintenance, shipping, handling, or warehousing of equipment, or improper engine installation.

Warranty service is available only through Briggs & Stratton Authorized Service Dealers. Locate your nearest Authorized Service Dealer in our dealer locator map at BRIGGSandSTRATTON.COM or by calling 1-800-223-3723 (in USA).

Този двигател не се продава в САЩ.

Това ръководство съдържа сведения за безопасна работа, за да сте наясно с аварияте и опасностите, свързани с тези двигатели и как да ги избягвате. То съдържа и инструкции за правилната им употреба и поддръжка. Тъй като в Корпорация Briggs & Stratton не биха могли да знаят каква машина ще се задвижва с този двигател, важно е да прочетете и разберете тези инструкции и инструкциите за задвижваната машина. **Запишете тези оригинални инструкции за бъдещи справки.**

ЗАБЕЛЕЖКА: Фигурите и илюстрациите в това ръководство са дадени само за справка и могат да се различават от вашия специфичен модел. Свържете се с вашия дистрибутор, ако имате въпроси.

За да получите резервни части или техническа помощ в бъдеще, запишете тук модела, типа и кодовия номер на двигателя си заедно с датата на закупуването му. Тези номера са поставени върху вашия двигател (вижте раздел **Характеристики и управление**).

Дата на купуване	
Модел на двигателя - Вид - Настройка	
Сериен номер на двигателя	

Търсете двукоординатен баркод (2D), поставен на някои двигатели. Когато се разчита с 2D-четящо устройство, кодът ще ви даде нашата Интернет страница, където можете да имате достъп до информация за поддръжка на този продукт. Въвеждане на данни. В някои страни е възможно да няма он-лайн достъпна информация за поддръжка.



Безопасност на оператора Предупредителни символи за безопасност и предупредителни думи

Предупредителният символ за безопасност посочва потенциална опасност за нещастен случай. Предупредителна дума (ОПАСНОСТ, ПРЕДУПРЕЖДЕНИЕ или ВНИМАНИЕ) се използва заедно с предупредителен символ, за да обозначи степен или ниво на сериозност на риска. Предупредителен символ за безопасност може да се използва, за да покаже вида на риска. Предупредителната дума УВЕДОМЛЕНИЕ се използва, за да обърне внимание на действия, които не водят до нещастен случай.

ОПАСНОСТ посочва опасност, която, ако не бъде избегната, *ще* доведе до смърт или сериозно нараняване.

ПРЕДУПРЕЖДЕНИЕ посочва опасност, която, ако не бъде избегната, *може* да доведе до смърт или сериозно нараняване.

ВНИМАНИЕ посочва опасност, която, ако не бъде избегната, *би могла* да доведе до малка или средна степен на нараняване.

ИЗВЕСТИЕ посочва действие, което би могло да доведе до повреждане на продукта.

Символи за опасности и техните значения

Символ	Значение	Символ	Значение
	Информация по техника на безопасност относно рискове, които могат да причинят нещастен случай.		Прочетете и разберете Ръководството за оператора, преди да работите или правите техническо обслужване на агрегата.
	Опасност от пожар		Опасност от взрив

Символ	Значение	Символ	Значение
	Опасност от ударно въздействие		Опасност от токсични изпарения
	Опасност от нагорещена повърхност		Опасност от висок шум - При продължително ползване се препоръчва защита на слуха.
	Опасност от изхвърляне на предмет - Носете защитни очила.		Опасност от взрив
	Опасност от обледеняване		Опасност от откат (обратен удар)
	Опасност от отрязване на крайник - движещи се части		Опасност от химикали
	Опасност от топлинно въздействие		Корозивен

Съобщения за безопасност



ПРЕДУПРЕЖДЕНИЕ

Някои от съставните елементи на този продукт и свързаните с него приспособления съдържат химични вещества, известни в щата Калифорния като причинители на рак, увреда на новородените или други увреди на репродуктивната способност. След работа с тях, измийте ръцете си.



ПРЕДУПРЕЖДЕНИЕ

Изгорелите газове от този двигател съдържат химически съединения, известни на щата Калифорния като причинители на рак, увреждания при раждане, или други увреждания, свързани с репродуктивността.



ПРЕДУПРЕЖДЕНИЕ

Двигателите на Briggs & Stratton не са проектирани и не трябва да се използват за задвижване на увеселителни автомобили; на картинги; на детски автомобили, на транспортни средства за разходка или транспортни средства с висока проходимост (ATV); на мотоциклети; на транспортни средства на въздушна възглавница; на летателни апарати; или на превозни средства, използвани за участие в състезателни мероприятия, неразрешени от Briggs & Stratton. За информация относно изделия за състезателни цели вижте www.briggsracing.com. При използване на превозни средства с общо предназначение и такива с повишена проходимост (ATVs), моля свържете се с Приложния център за двигатели на Briggs & Stratton на тел. 1-866-927-3349. Неправилното приложение на двигателя може да причини нещастен случай или смърт.

ПРЕДУПРЕЖДЕНИЕ

Този двигател се доставя от Briggs & Stratton без масло. Преди да стартирате двигателя се уверете, че сте налили масло в него според инструкциите в това ръководство. Ако го стартирате без масло, той ще се повреди, без да бъде възможно да се ремонтира и без покритие от гаранцията.



ПРЕДУПРЕЖДЕНИЕ



Горивото и неговите пари са изключително огнеопасни и избухливи. Пожар или взрив могат да причинят сериозни обгаряния или смърт.

При доливане на гориво

- Изключете двигателя и го оставете да се охлади най-малко 2 минути, преди да свалите капачката на резервоара за гориво.
- Пълнете резервоара за гориво на открито или в добре проветриво помещение.
- Не препълвайте резервоара за гориво. За да позволите разширение на бензина, не пълнете над долната основа на гърловината за наливане на гориво.
- Дръжте горивото далеч от искри, открити пламъци, сигнални лампи, топлина и други запалителни източници.
- Проверявайте често горивопроводите, резервоара, капачката и съединенията за пукнатини и течове. Заменяйте ги, ако е необходимо.
- Ако горивото се разлее, изчакайте докато то се изпари, преди да стартирате двигателя.

При стартиране на двигателя

- Уверете се, че запалителната свещ, шумозаглушителя, капачката на резервоара за гориво и въздушния филтър (ако има такива) са на мястото си и са обезопасени.
- Не развъртайте двигателя с извадена запалителна свещ.
- Ако двигателят се задави, поставете смукача (ако има такъв) на позиция OPEN/RUN, придвижете ръчната газ (ако има такава) на позиция FAST и развъртайте, докато двигателят стартира.

При работеща машина

- Не наклоняйте двигателя или машината под ъгъл, при който горивото се разлива.
- Не запущайте камерата на карбуратора, за да спрете двигателя.
- Никога не стартирайте и не работете с двигателя при отстранен комплект на въздушния филтър (ако има такъв) или при отстранен въздушен филтър (ако има такъв).

При смяна на маслото

- Ако източвате маслото от горната тръба за пълнене с масло, резервоарът за гориво трябва да бъде празен, или то може да потече и да причини пожар или експлозия.

При наклоняване на агрегата за техническо обслужване

- Когато извършвате техническо обслужване, изискващо наклоняване на агрегата, резервоарът за гориво трябва да бъде празен, или то може да потече и да причини пожар или експлозия.

При транспортиране на машината

- Транспортирайте с ПРАЗЕН резервоар за горивото или с кранче за подаване на горивото на ЗАТВОРЕНА позиция.

При складиране на гориво или на машина с гориво в резервоара

- Складирайте далеч от пещи, печки, водонагреватели или други електрически прибори, които имат сигнални лампи или други запалителни източници, защото те могат да възпламенят изпаренията от горивото.



ПРЕДУПРЕЖДЕНИЕ 

Пускането на двигателя създава искрене.

Искрението може да възпламени намиращите се наоколо запалими газове.



Това може да доведе до експлозия и пожар.

- Ако има изтичане на природен или втечен газ пропан в помещението, не палете двигателя.
- Не използвайте горива за начално запалване под налягане, защото парите им са запалими.

ПРЕДУПРЕЖДЕНИЕ 

ОПАСНОСТ ОТ ОТРОВНИ ГАЗОВЕ. Изгорелите газове от двигателя съдържат въглероден оксид, отровен газ, който би могъл да ви убие за минути. **Вие НЕ МОЖЕТЕ да го видите, помиришете или вкусите.** Дори ако не помиришвате изгорелите газове, вие, все още, може да бъдете изложени на въздействието на въглеродния оксид. Ако започнете да се чувствате зле, объркан или отслабнал, докато ползвате това изделие, излезте **ВЕДНАГА** на чист въздух. **Отидете на лекар.** Възможно е да сте получили отравяне с въглероден оксид.

- Работете с този продукт САМО на открито, далеч от прозорци, врати и вентилационни отвори, за да намалите опасността от натрупване на въглероден оксид и от потенциалното му насочване към помещения с хора.
- Монтирайте сигнални уредби за въглероден оксид, захранвани с батерии или с такива, включващи се от появата му, според инструкциите на производителя. Сигналните уредби за димни газове не могат да откриват въглеродния оксид.
- **НЕ ПУСКАЙТЕ** този продукт вътре в домове, гаражи, сутерени, непреходни коридори, хангари или други частично затворени помещения, дори при използване на вентилатори или отворени врати и прозорци за вентилация. Въглеродният оксид може бързо да се натрупа в тези помещения и да се задържи в продължение на часове, дори след като този продукт е изключен.
- **ВИНАГИ** поставяйте този продукт по посока на въздушното течение и насочвайте отработилите димни газове надалеко от заетите с хора помещения.

ПРЕДУПРЕЖДЕНИЕ 

Бързото притегляне на пусковото въже (обратен удар) придърпва ръката към двигателя по-бързо, отколкото вие можете да я отдръпнете.

Това може да причини счупени кости, фрактури, контузии и навяхвания.

- При стартиране на двигателя изтеглете бавно въжето на стартера, докато почувствате съпротивление, след което го дръпнете рязко, за да избегнете обратния удар.
- Изключете всички външни приспособления, които двигателят задвижва, преди да го стартирате.
- Директно прикачените към двигателя машинни елементи като ножове, перки, лебедки, зъбни колела, задвижващи вериги и други, трябва да бъдат сигурно прикрепени.

ПРЕДУПРЕЖДЕНИЕ 

Въртящите се части могат да допрат или захванат ръце, крака, коса, облекло или принадлежности.

Може да се достигне до травматична ампутация или сериозно нараняване.

- Работете с двигателя при поставени защитни капаци.
- Дръжте ръцете и краката си на разстояние от въртящите се части.
- Привързвайте дългите коси и сваляйте украшенията.
- Не носете по себе си широко облекло, висящи шнурове или вещи, които могат да бъдат захванати.

ПРЕДУПРЕЖДЕНИЕ 

Работещите двигатели отделят топлина. Частите на двигателите, особено шумозаглушителя, стават изключително горещи.

При допир може да получите сериозно изгаряне.

Горимите отпадъци, като листа, тревы, храсталак и други, могат да се запалят.

- Оставете шумозаглушителя, цилиндъра на двигателя и ребрата да се охладят, преди да ги докосвате.
- Отстранете натрупаните отломки около шумозаглушителя и цилиндъра.
- Използването или работата с двигателя, по залесени с гори, храсти или с тревни площи, според Правилника на Калифорния за обществените ресурси, Раздел 4442, представлява нарушение, освен ако двигателят не е снабден с искрогасител, поддържан в ефикасно работно състояние, както е определено

в Раздел 4442 В другите щати и федерални юрисдикции може да има подобни закони. Свържете се със производителя на оригиналното оборудване, с продавач на дребно или дилър, за да си набавите искрогасител, проектиран за изпускателната система на този двигател.



ПРЕДУПРЕЖДЕНИЕ

Случайно искрене може да доведе до пожар или поразяване от електрически ток.

Неволно стартиране може да доведе до захващане, травматична ампутация или до раняване.

Опасност от пожар

Преди извършване на регулировки и поправки:

- Откачете кабела на запалителната свещ и го дръжте далеч от нея.
- Откачете минус-клемата на акумулатора (само при двигатели с електрически стартер).
- Използвайте само правилните инструменти.
- Не застопорявайте с регулираща пружина, лостчета или други части, за да повишавате оборотите на двигателя.
- Резервните части трябва да бъдат със същата конструкция и да се монтират в същото положение, както оригиналните части. Части от друг производител може да не работят добре, може да повредят агрегата или да доведат до нараняване.
- Не удярайте маховика с чук или твърд предмет, защото той може да се строши по време на работа.

При изпробване за искра:

- Използвайте одобрен тип тестер за свещи.
- Не проверявайте за искра при извадена свещ.



Елементи и управления

Управления на двигателя

Сравнете илюстрацията (Фигура: 1, 2, 3, 4) с вашия двигател, за да се запознаете с разположението на различните елементи и управления.

- A. Маркировка на двигателя Номера **Модел - Вид - Код**
- B. Сериен номер на двигателя
- C. Въздушен филтър
- D. Смукач
- E. Ръкохватка на въжето за ръчния стартер
- F. Решетка на отвора за въздух
- G. Ръчна газ (ако има такава)
- H. Стоп-ключ (ако има такъв)
- I. Резервоар за гориво и капачка
- J. Пробка за източване на маслото
- K. Нивопоказател
- L. Шумозаглушител, Кожух на шумозаглушителя, Искрогасител (ако има такъв), Дефлектор за шумозаглушителя (ако има такъв)
- M. Кранче за подаване на гориво
- N. Карбуратор
- O. Запалителна свещ

Символи за управление и техните значения

Символ	Значение	Символ	Значение
	Обороти на двигателя - FAST (бързи)		Обороти на двигателя - SLOW (бавни)

Символ	Значение	Символ	Значение
	Обороти на двигателя - STOP (спрян)		ON - OFF (Вкл. - Изкл.)
	Стартиране на двигателя - Смукач CLOSED (затворен)		Стартиране на двигателя - Смукач OPEN (отворен)
	Гориво		

Работа

Препоръки за маслото

Вместимост за масло: Направете справка в раздел **Технически данни**.

Ние препоръчваме използването на масла от Briggs & Stratton с гаранционен сертификат за най-добри технически показатели. Приемливи са и висококачествени масла с почистваща присадка, класифицирани "За Режим SF, SG, SH, SJ" или с по-висок клас. Не използвайте специални добавки.

Външните температури определят подходящия вискозитет на маслото за двигателя. Използвайте таблицата, за да изберете най-добрия вискозитет за очаквания диапазон на външните температури.

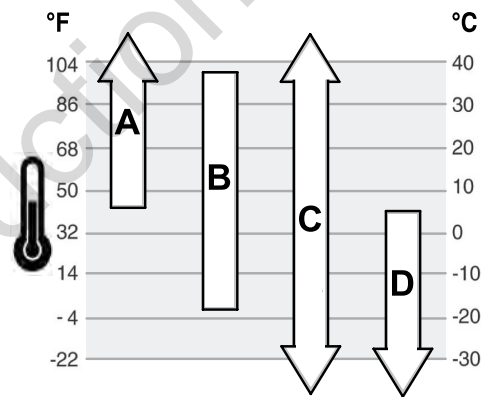

A	SAE 30 - При температури под 40°F (4°C) употребата на SAE 30 ще доведе до трудно стартиране.
B	10W-30 - При температури над 80°F (27°C) употребата на 10W-30 може да доведе до увеличена консумация на масло. Проверявайте нивото на маслото по-често.
C	Синтетично 5W-30
D	5W-30

Проверка на нивото на маслото

Вижте Фигура: 5

Преди наливане или проверяване на маслото

- Уверете се, че двигателят е хоризонтално разположен.
 - Почистете мястото около отвора за наливане на масло от всички отломки.
1. Свалете нивопоказателя за маслото (A, Фигура 5) и го избършете с чист плат.
 2. Поставете нивопоказателя (A, Фигура 5). **Не го въртете или затягвайте.**
 3. Свалете нивопоказателя и проверете нивото на маслото. Коригирайте нивото на маслото до горната граница на индикатора (B, Фигура 5) върху нивопоказателя.
 4. Ако нивото на маслото е ниско, внимателно долейте през отвора за наливане на масло (C, Фигура 5). Напълнете до точката на преливане.
 5. Поставете отново нивопоказателя (A, Фигура 5) и го затегнете.

Система за защита при ниско ниво на маслото (ако има такава)

Някои двигатели са оборудвани с датчик за ниско ниво на маслото. Ако нивото на маслото е ниско, датчикът или ще включи сигнален индикатор или ще спре двигателя. Спрете двигателя и следвайте тези етапи, преди да го пуснете отново.

- Уверете се, че двигателят е хоризонтално разположен.
- Проверете нивото на маслото. Направете справка в раздела **Проверка на нивото на маслото**.
- Ако нивото на маслото е ниско, долейте съответното количество масло. Пуснете двигателя и се уверете, че предупредителният индикатор (ако има такъв) не е задействан.
- Ако нивото на маслото е ниско, не пускайте двигателя. Свържете се с Оторизиран сервизен представител на Briggs & Stratton за отстраняване на проблема с маслото.

Препоръки за горивото

Горивото трябва да отговаря на следните изисквания:

- Чист, пресен, безоловен бензин.
- Минимално октаново число 87 с/87 AKI (91 RON). За използване при голяма надморска височина, вижте по-долу.
- Бензин, с не повече от 10% съдържание на етанол (бензоспирт), е допустим.

ПРЕДУПРЕЖДЕНИЕ Да не се използват неодобриени марки бензини, като напр. E15 и E85. Да не се смесва масло и бензин и да не се модифицира двигателят за работа с алтернативни горива. Използването на неодобриени горива ще причини повреда на детайли от двигателя, която няма да бъде под гаранция.

За да предпазите горивната система от образуването на смоли, прибавете стабилизатор на горивото към него. Вижте **Складиране**. Не всички горива са еднакви. Ако изникнат проблеми със стартирането или техническите показатели, сменете доставчика на гориво или сменете търговските марки гориво.

Голяма надморска височина

При надморска височина над 5 000 фута (1524 метра) е приемлив бензин с октаново число минимум 85 /85 AKI (89 RON), където AKI е антидетонационен коефициент, а RON е окт. число по метода на изследване.

При двигатели с карбуратор се изисква регулиране за голяма надморска височина, за да се поддържа производителността им. Работа на двигателя, без да е направено такова регулиране, ще доведе до намаляване на производителността, повишено потребление на гориво и по-голямо отделяне на емисии. Направете справка при Оторизиран сервизен представител на Briggs & Stratton за сведения относно настройката за голяма надморска височина. Не се препоръчва работа на двигателя при надморска височина под 2 500 фута (762 м) с направено регулиране за голяма надморска височина.

За двигателите (EFI) с електронно управление на впръскването на гориво не е необходимо регулиране за голяма надморска височина.

Наливане на гориво

Вижте Фигура: 6

**ПРЕДУПРЕЖДЕНИЕ**

Горивото и неговите пари са изключително огнеопасни и избухливи.
Пожар или взрив могат да причинят сериозни обгаряния или смърт.

При доливане на гориво

- Изключете двигателя и го оставете да се охлади най-малко 2 минути, преди да свалите капачката на резервоара за гориво.
- Пълнете резервоара за гориво на открито или в добре проветриво помещение.
- Не препълвайте резервоара за гориво. За да позволите разширение на бензина, не пълнете над долната основа на гърловината за наливане на гориво.
- Дръжте горивото далеч от искри, открити пламъци, сигнални лампи, топлина и други запалителни източници.
- Проверявайте често горивопроводите, резервоара, капачката и съединенията за пукнатини и течове. Заменете ги ако е необходимо.
- Ако горивото се разлее, изчакайте докато то се изпари, преди да стартирате двигателя.

1. Почистете пространството около капачката на резервоара за гориво от мръсотия и наслоявания. Свалете капачката за горивото.
2. Напълнете резервоара за гориво (А, Фигура 6) с гориво. За да позволите разширение на горивото, не пълнете над долната основа на гърловината за наливане на гориво (В).
3. Поставете обратно капачката.

Стартиране и спиране на двигателя

Вижте Фигура: 7

Стартиране на двигателя

**ПРЕДУПРЕЖДЕНИЕ**

Бързото притегляне на пусковото въже (обратен удар) придърпва ръката към двигателя по-бързо, отколкото вие можете да я отдръпнете.
Това може да причини счупени кости, фрактури, контузии и навяхвания.



- При стартиране на двигателя изтеглете бавно въжето на стартера, докато почувствате съпротивление, след което го дръпнете рязко, за да избегнете обратния удар.

**ПРЕДУПРЕЖДЕНИЕ**

Горивото и неговите пари са изключително огнеопасни и избухливи.
Пожар или взрив могат да причинят сериозни обгаряния или смърт.

При стартиране на двигателя

- Уверете се, че запалителната свещ, шумозаглушителя, капачката на резервоара за гориво и въздушния филтър (ако има такива) са на мястото си и са безопасни.
- Не развъртайте двигателя с извадена запалителна свещ.
- Ако двигателят се задави, поставете смучака (ако има такъв) на позиция OPEN/RUN, придвижете ръчната газ (ако има такава) на позиция FAST и развъртайте, докато двигателят стартира.

**ПРЕДУПРЕЖДЕНИЕ**

ОПАСНОСТ ОТ ОТРОВНИ ГАЗОВЕ. Отработилите газове от двигателя съдържат въглероден оксид, отровен газ, който би могъл да ви убие за минути. Вие **НЕ МОЖЕТЕ** да го видите, да го помиришете или вкусите. Дори ако не можете да помиришете отработилите газове, вие, все още, може да бъдете изложени на въздействието на въглеродния оксид. Ако започнете да се чувствате зле, объркан или отслабнал, докато ползвате това изделие, излезте **ВЕДНАГА** на свеж въздух. Отидете на лекар. Възможно е да сте получили отравяне от въглероден оксид.

- Работете с този продукт **САМО** на открито, далеч от прозорци, врати и вентилационни отвори, за да намалите опасността от натрупване на въглероден оксид и от потенциалното му насочване към помещения с хора.
- Монтирайте сигнални уредби за въглероден оксид, захранвани с батерии или с такива, включващи се от появата му, според инструкциите на производителя. Сигналните уредби за димни газове не могат да откриват въглеродния оксид.
- **НЕ ПУСКАЙТЕ** този продукт вътре в домове, гаражи, сутерени, непреходни коридори, хангари или други частично затворени помещения, дори при използване на вентилатори или отворени врати и прозорци за вентилация. Въглеродният оксид може бързо да се натрупа в тези помещения и да се задържи в продължение на часове, дори след като този продукт е изключен.
- **ВИНАГИ** поставяйте този продукт по посока на въздушното течение и насочвайте отработилите димни газове надалеко от заетите с хора помещения.

ПРЕДУПРЕЖДЕНИЕ Този двигател се доставя от Briggs & Stratton без масло. Преди да стартирате двигателя се уверете, че сте налили масло в него според инструкциите в това ръководство. Ако го стартирате без масло, той ще се повреди, без да бъде възможно да се ремонтира и без покритие от гаранцията.

ЗАБЕЛЕЖКА: Съоръжението може да има устройства за дистанционно управление. Направете справка в Ръководството за работа с оборудването за разположението и работата с устройствата за дистанционно управление.

1. Проверете маслото в двигателя. Направете справка в раздела **Проверка на нивото на маслото**.
2. Уверете се, че задвижващите управления на оборудването, ако има такива, са изключени.
3. Натиснете стоп ключа (А, Фигура 7), ако има такъв, до позиция ON (вкл.).
4. Преместете ръчната газ (В, Фигура 7), ако има такава, на позиция FAST. Работете с двигателя на позиция FAST.
5. Преместете лоста на смукача (С, Фигура 7) на позиция CLOSED (затв.).

ЗАБЕЛЕЖКА: Обикновено използването на смукач не е необходимо при повторно стартиране на топъл двигател.

6. Преместете ръчната газ (В, Фигура 7), ако има такава, на позиция FAST.
7. Здравно хванете ръкохватката на пусковото въже (Е, Фигура 7). Изтеглете бавно ръкохватката на въжето на стартера, докато почувствате съпротивление, след което го дръпнете рязко.



ПРЕДУПРЕЖДЕНИЕ

Бързото оттегляне на пусковото въже (обратен удар) ще притегли цялата ви ръка към двигателя по-бързо, отколкото вие можете да я оттеглите. Това може да причини счупени кости, фрактури, контузии и навяхвания. При стартиране на двигателя изтеглете бавно пусковото въже, докато почувствате съпротивление, след което го дръпнете рязко, за да избегнете обратния удар.

ЗАБЕЛЕЖКА: Ако двигателят не стартира след повтарящи се опити, свържете се с вашия местен дистрибутор или посетете **BRIGGSandSTRATTON.com**.

8. Щом двигателят загрее, поставете лоста на смукача (С, Фигура 7) на позиция OPEN (отв.).

Спиране на двигателя



ПРЕДУПРЕЖДЕНИЕ

Горивото и неговите пари са изключително огнеопасни и избухливи.

Пожар или взрив могат да причинят сериозни обгаряния или смърт.

- Не запущайте камерата на карбуратора, за да спрете двигателя.
1. **Стоп-ключ, ако има такъв** Придвийте стоп-ключа (А, Фигура 7) на позиция STOP (изкл.).
Ръчна газ, ако има такава: Преместете ръчната газ (В) на позиция SLOW, а след това на позиция STOP.
 2. След спиране на двигателя, завъртете кранчето за подаване на горивото (D, Фигура 7), ако има такава, на позиция CLOSED (затв.).

Техническо обслужване

ПРЕДУПРЕЖДЕНИЕ Ако по време на техническо обслужване двигателят е наклонен, при монтиран резервоар за горивото, той трябва да бъде изпразнен, а страната със запалителната свещ да бъде насочена нагоре. Ако резервоарът не е изпразнен, а двигателят е наклоняван в друга посока, стартирането може да бъде затруднено, поради замърсяване на въздушния филтър и/или запалителната свещ с масло или бензин.



ПРЕДУПРЕЖДЕНИЕ

Когато извършвате техническо обслужване, изискващо наклоняване на агрегата, резервоарът за гориво трябва да бъде изпразнен, или горивото може да потече и да причини пожар или взрив.

Ние ви препоръчваме да посетите Оторизиран сервизен представител на Briggs & Stratton за всички операции по техническото и сервизното обслужване на двигателя и резервните части.

ПРЕДУПРЕЖДЕНИЕ Всички компоненти, използвани при производството на този двигател, трябва да бъдат на мястото си за правилната му работа.



ПРЕДУПРЕЖДЕНИЕ



Случайно искрене може да доведе до пожар или поразяване от електрически ток.

Неволно стартиране може да доведе до захващане, травматична ампутация или до раняване.

Опасност от пожар

Преди извършване на регулировки и поправки:

- Откачете кабела на запалителната свещ и го дръжте далеч от нея.
- Откачете минус-клемата на акумулатора (само при двигатели с електрически стартер).
- Използвайте само подходящи инструменти.
- Не застопорявайте с регулираща пружина, лостчета или други части, за да повишавате оборотите на двигателя.
- Резервните части трябва да бъдат със същата конструкция и да се монтират в същото положение, както оригиналните части. Части от друг производител може да не работят добре, може да повредят агрегата или да доведат до нараняване.
- Не удряйте маховика с чук или твърд предмет, защото той може да се строши по време на работа.

При изпробване за искра:

- Използвайте одобрен тип тестер за свещи.
- Не проверявайте за искра при извадена свещ.

График за техническото обслужване

След първите 5 часа
<ul style="list-style-type: none"> • Да се смени маслото
На всеки 8 часа или ежедневно
<ul style="list-style-type: none"> • Да се проверява нивото на маслото в двигателя • Да се почистват повърхностите около шумозаглушителя и управленията. • Да се почисти решетката на отвора за въздух
На всеки 25 часа или ежегодно
<ul style="list-style-type: none"> • Да се почиства въздушния филтър¹ • Да се почиства предфилтъра, ако има такъв
На всеки 50 часа или ежегодно
<ul style="list-style-type: none"> • Да се сменя маслото на двигателя • Обслужване на изпускателната система
Ежегодно
<ul style="list-style-type: none"> • Да се сменя запалителната свещ • Да се сменя въздушния филтър • Да се сменя предфилтъра, ако има такъв • Обслужване на охладителната система¹

¹ При наличие на запрашеност или носещи се в околното пространство отломки, да се почиства по-често.

Регулиране на оборотите на двигателя

ПРЕДУПРЕЖДЕНИЕ Производителят на задвижваното оборудване определя максималните обороти за двигателя, монтиран на него. **Не превишавайте тези обороти.** Ако не сте уверени какви са максималните обороти на оборудването или какви обороти са регулирани от завода, свържете се с Оторизирания сервизен център на Briggs & Stratton за помощ. За безопасна и правилна работа на оборудването оборотите на двигателя трябва да се регулират само от квалифициран сервизен техник.

Регулиране на карбуратора

Вижте Фигура: 8

Възможно е да се наложат малки реглажи на карбуратора, за да се компенсират различия в горивото, температурата, надморската височина или натоварването.

1. Придвигнете ръчната газ (А, Фигура 8) на позиция IDLE (празен ход).
2. **Регулиране на оборотите на празен ход:** Завъртете смесителния клапан за празен ход (В, Фигура 8) по часовниковата стрелка (бедна смес), докато двигателят започне да намалява оборотите. След това, завъртете смесителния клапан за празен ход (В) в посока обратна на движението на часовниковата стрелка (богата смес), докато двигателят започне да работи неравномерно. След това, завъртете смесителния клапан за празен ход (В) до половината ход между настройките за богата и бедна смес. Проверете отново оборотите на празен ход и ги регулирайте, ако е необходимо.

Обслужване на запалителната свещ

Вижте Фигура: 9

Проверявайте междината (А, Фигура 9) с помощта на калибър за тел (В). Ако е необходимо, регулирайте междината. Монтирайте и затегнете свещта с препоръчвания въртящ момент. За регулиране на междината или отново въртящия момент за затягане, направете справка в раздел **Технически данни**.

ЗАБЕЛЕЖКА: На някои места, местният закон изисква употребата на резисторна свещ, за да се подтискат радиосмущенията. Ако настоящият двигател е фабрично оборудван с резисторна свещ, използвайте същия тип свещ за смяна.

Обслужване на изпускателната система



ПРЕДУПРЕЖДЕНИЕ Работещите двигатели отделят топлина. Частите на двигателите, особено шумозаглушителя, стават изключително горещи.

При допир може да получите сериозно изгаряне.

Горимите отпадъци, като листа, тревя, хвосталак и други, могат да се запалят.

- Оставете шумозаглушителя, цилиндъра на двигателя и ребрата да се охладят, преди да ги докосвате.
- Отстранете натрупаните отломки около шумозаглушителя и цилиндъра.
- Използването или работата с двигателя, по залесени с гори, храсти или с тревни площи, според Правилника на Калифорния за обществените ресурси, Раздел 4442, представлява нарушение, освен ако двигателят не е снабден с искрогасител, поддържан в ефикасно работно състояние, както е определено в Раздел 4442 В другите щати и федерални юрисдикции може да има подобни закони. Свържете се със производителя на оригиналното оборудване, с продавача на дребно или дилъра, за да си набавите искрогасител, проектиран за изпускателната система на този двигател.

Отстранете натрупаните отломки около шумозаглушителя и цилиндъра. Проверете шумозаглушителя за пукнатини, корозия или друг вид повреда. Свалете искрогасителя, ако има такъв, и го проверете за повреда или запушване със сажди. Ако откриете повреда, монтирайте резервните части, преди да започнете работа.



ПРЕДУПРЕЖДЕНИЕ Резервните части трябва да бъдат със същата конструкция и да се монтират в същото положение, както оригиналните части. Части от друг производител може да не работят добре, може да повредят агрегата или да доведат до нараняване.

Смяна на маслото на двигателя

Вижте Фигура: 10, 11

Отработилото масло е опасен отпадъчен продукт и трябва да се складира по подходящ начин. Не го изхвърляйте с домакинските отпадъци. Проверете съвместно с общинските власти, за обслужващ център или за представител на инсталации за безопасно депониране/рециклиране на отработилото масло.

Източване на маслото

1. При изключен, но все още топъл двигател, откачете кабела за свещта (D, Фигура 10) и го дръжте далече от запалителната свещ.

2. Свалете нивопоказателя (А, Фигура 11).
3. Свалете пробката от отвора за източване на маслото (F, Фигура 11). Източете маслото в подходящ контейнер.
4. След като маслото е източено, поставете и затегнете пробката (F, Фигура 11).

Наливане на масло

- Уверете се, че двигателят е хоризонтално разположен.
- Почистете мястото около отвора за наливане на масло от всички отломки.
- Направете справка в раздел **Технически данни** относно вместимостта за маслото.

1. Свалете нивопоказателя за маслото (А, Фигура 11) и го избършете с чист плат.
2. Внимателно налейте масло в отвора за наливане в двигателя (С, Фигура 11). Напълнете до точката на преливане.
3. Свалете нивопоказателя (А, Фигура 11). **Не го завъртайте или затягайте.**
4. Свалете нивопоказателя и проверете нивото на маслото. Коригирайте нивото на маслото до горната граница на индикатора (В, Фигура 11) върху нивопоказателя.
5. Поставете и затегнете отново нивопоказателя (А, Фигура 11).
6. Свържете кабела за запалителната свещ (D, Фигура 10) със запалителната свещ (E).

Обслужване на въздушния филтър

Вижте Фигура: 12, 13



ПРЕДУПРЕЖДЕНИЕ Горивото и неговите пари са изключително огнеопасни и избухливи. Пожар или взрив могат да причинят сериозни обгаряния или смърт.

- Никога не стартирайте и не работете с двигателя при отстранен комплект на въздушния филтър (ако има такъв) или при отстранен въздушен филтър (ако има такъв).

ПРЕДУПРЕЖДЕНИЕ Не използвайте сгъстен въздух или разтворители, за да почистите филтъра. Сгъстеният въздух може да повреди филтъра, а разтворителите го разтварят.

Направете справка в **Графика за техническото обслужване** относно изискванията на обслужването.

Различни модели използват или филтри от пенопласт, или хартиени филтри. Някои модели са оборудвани и с предфилтър, който може да бъде промиван и повторно използван. Сравнете илюстрациите в това ръководство с типа филтър, монтиран на вашия двигател и го обслужвайте, както следва.

Въздушен филтър с филтърен елемент от пенопласт

1. Отворете фиксатора(ите) (А, Фигура 12).
2. Отворете капака (В, Фигура 12) е свалете елемента от пенопласт (С).
3. Измийте елемента от пенопласт (С, Фигура 12) с течен почистващ препарат и вода. Изстискайте го до сухо в чист плат.
4. Накиснете елемента от пенопласт (С, Фигура 12) в чисто масло за двигателя. За да отстраните излишното масло, изстискайте елемента от пенопласт в чист плат.
5. Монтирайте елемента от пенопласт (С, Фигура 12).
6. Монтирайте капака (В, Фигура 12) и го затворете с фиксатора(ите) (А).

Въздушен филтър с хартиен филтърен елемент

1. Разхлабете фиксатора (ите) (А, Фигура 13).
2. Свалете капака (В, Фигура 13).
3. Свалете фиксатора (Е, Фигура 13).
4. За да предотвратите отломки да попаднат в карбуратора, внимателно свалете предфилтъра (D, Фигура 13) и филтъра (С) от филтърната основа (F).
5. За да почистите отломките, леко почуквайте филтъра (С, Фигура 13) върху твърда повърхност. Ако филтърът е прекомерно замърсен, заменете го с нов.
6. Свалете предфилтъра (D, Фигура 13) от филтъра (С).
7. Промийте предфилтъра (D, Figure 13) във воден разтвор на почистващ препарат. Оставете предфилтъра добре да изсъхне. **Не смазвайте предфилтъра.**

8. Монтирайте предфилтъра (D, Фигура 13) към филтъра (C).
9. Монтирайте филтъра (C, Фигура 13) и предфилтъра (D) върху филтърната основа (F) и върху шпилката (G). Уверете се, че филтърът е правилно сглобен към филтърната основа и го закрепете с фиксатора (E).
10. Монтирайте капака (B, Фигура 13) и го закрепете със фиксатора (ите) (A). Уверете се, че фиксаторът(ите) е(са) затегнат(и).

Обслужване на охладителната система



ПРЕДУПРЕЖДЕНИЕ

Работещите двигатели отделят топлина. Частите на двигателите, особено шумозаглушителя, стават изключително горещи.

При допир може да получите сериозно изгаряне.

Горимите отпадъци, като листа, треви, храсталак и други, могат да се запалят.

- Оставете шумозаглушителя, цилиндъра на двигателя и ребрата да се охладят, преди да ги докосвате.
- Отстранете натрупаните отломки около шумозаглушителя и цилиндъра.

ПРЕДУПРЕЖДЕНИЕ Не използвайте вода, за да почистите двигателя. Водата може да замърси горивната система. Използвайте четка или сух плат, за да го почистите.

Това е двигател с въздушно охлаждане. Нечистотиите и наслояванията могат да ограничат въздушния поток и да причинят прегряването му, което води до намаляване на показателите и продължителността на живота му.

1. Използвайте четка или сух плат, за да отстраните наслояванията от решетката на отвора за въздуха.
2. Пазете чисти лостовата система, пружините и управленията
3. Пазете пространството около и зад шумозаглушителя свободно от всякакви запалими наслоявания.
4. Убедете се, че пластините за охлаждане на маслото са почистени от замърсяване и наслоявания.

След известно време наслояванията могат да се натрупат по охладителните пластини на цилиндъра и да доведат до прегряване на двигателя. Тези наслоявания не могат да се отстранят без частично разглобяване на двигателя. Потърсете Оторизиран сервизен представител на Briggs & Stratton за проверка и почистване на въздушната охладителна система, както се препоръчва в *Графика за техническо обслужване*.

Складиране



ПРЕДУПРЕЖДЕНИЕ

Горивото и неговите пари са изключително огнеопасни и избухливи.

Пожар или взрив могат да причинят сериозни обгаряния или смърт.

При складиране на гориво или на машина с гориво в резервоара

- Складирайте далеч от пещи, печки, водонагреватели или други електрически прибори, които имат сигнални лампи или други запалителни източници, защото те могат да възпламенят изпаренията от горивото.

ПРЕДУПРЕЖДЕНИЕ Складирайте двигателя в хоризонтално положение (нормална работна позиция). Ако двигателят е наклонен за техническо обслужване, резервоарът за горивото трябва да бъде празен, а страната със запалителната свещ да бъде нагоре. Ако резервоарът не е празен, а двигателят е наклонен в друга посока, стартирането му може да бъде затруднено, поради замърсяване на въздушния филтър и/или запалителната свещ с масло или бензин.

Горивна система

Горивото може да се развали, когато се съхранява повече от 30 дни. Застоялото гориво предизвиква образуването на киселинини и смолисти утайки в горивната система или в основни части на карбуратора. За да запазите горивото свежо, използвайте стабилизатор за гориво на Briggs & Stratton по усъвършенствана формула за обработка на горивото, достъпен там, където се продават оригинални резервни части на Briggs & Stratton.

Не е необходимо да се източва бензина от двигателя, ако стабилизаторът за гориво се добави съгласно инструкциите. Оставете двигателя да работи 2 минути, за да премине стабилизаторът през горивната система преди съхранение.

Ако бензинът в двигателя не е бил обработван със стабилизатор, той трябва да бъде източен в подходящ за целта съд. Оставете двигателят да работи, докато спре поради

изчерпване на горивото. За да поддържате свежестта на горивото при складирането му, препоръчваме използването на стабилизатор.

Масло на двигателя

Докато двигателят е все още топъл, сменете маслото. Вижте раздела *Смяна на маслото на двигателя*.

Откриване и отстраняване на неизправности

Имате ли нужда от помощ? Свържете се с вашия местен дистрибутор или отидете на BRIGGSandSTRATTON.com.

Технически данни

Модел: 100000	
Работен обем	9.95 куб. инча (163 cc)
Вътрешен диаметър на цилиндъра	2.677 инча (68 mm)
Работен ход на буталото	1.77 инча (45 mm)
Вместимост за масло	18 - 22 унции (0,55 - 0,65 L)
Искрова междина на запалителната свещ	0.031 инча (0,8 mm)
Въртящ момент за затягане на запалителната свещ	274 фунтинча (31 Nm)
Въздушна междина между ротора и статора	0.008 - 0.016 инча (0,2 - 0,4 mm)
Междина на смукателния клапан	0.005 - 0.007 инча (0,13 - 0,18 mm)
Междина на изпускателния клапан	0.005 - 0.007 инча (0,13 - 0,18 mm)

Модел: 130000	
Работен обем	12.69 куб. инча (208 cc)
Вътрешен диаметър на цилиндъра	2.756 инча (70 mm)
Работен ход на буталото	2.13 инча (54 mm)
Вместимост за масло	18 - 22 унции (0,55 - 0,65 L)
Искрова междина на запалителната свещ	0.031 инча (0,8 mm)
Въртящ момент за затягане на запалителната свещ	274 фунтинча (31 Nm)
Въздушна междина между ротора и статора	0.008 - 0.016 инча (0,2 - 0,4 mm)
Междина на смукателния клапан	0.005 - 0.007 инча (0,13 - 0,18 mm)
Междина на изпускателния клапан	0.005 - 0.007 инча (0,13 - 0,18 mm)

Модел: 250000	
Работен обем	25.63 куб. инча (420 cc)
Вътрешен диаметър на цилиндъра	3.543 инча (90 mm)
Работен ход на буталото	2.598 инча (66 mm)
Вместимост за масло	35 - 39 унции (1,05 - 1,15 L)
Искрова междина на запалителната свещ	0.031 инча (0,8 mm)
Въртящ момент за затягане на запалителната свещ	274 фунтинча (31 Nm)
Въздушна междина между ротора и статора	0.008 - 0.016 инча (0,2 - 0,4 mm)
Междина на смукателния клапан	0.005 - 0.007 инча (0,13 - 0,18 mm)
Междина на изпускателния клапан	0.005 - 0.007 инча (0,13 - 0,18 mm)

Мощността на двигателя намалява с 3,5% на всеки 1000 фута (300 метра) над морското ниво и с 1% за всеки 10°F (5,6°C) над 77°F (25°C). Двигателят ще работи задоволително при наклон до 15°. Направете справка в Ръководството за работа с оборудването за безопасните граници за работа на наклони.

Сервизни части - Модел: 100000, 130000, 250000	
Сервизна част	Номер на частта
Въздушен филтър от пенопласт: (Модел: 100000, 130000)	594234
Въздушен филтър от пенопласт: (Модел: 250000)	591778

Сервизни части - Модел: 100000, 130000, 250000	
Хартиен въздушен филтър: (Модел: 100000, 130000)	594146
Хартиен въздушен филтър: (Модел: 250000)	594216
Усъвършенствана формула на стабилизатора за гориво Fuel Treatment & Stabilizer	100117, 100120
Запалителна свещ	798615
Ключ за свещ	816206
Искров тестер	19368

Ние ви препоръчваме да посетите Оторизиран сервизен представител на Briggs & Stratton за всички операции по техническото и сервизното обслужване на двигателя и резервните части.

Скала на мощностите: Пълната мощност е отбелязана върху отделните модели бензинови двигатели в съответствие с Методиката за определяне на номиналната мощност и въртящия момент на малки двигатели в Правилника за техническа експлоатация J1940 и е оценена съгласно Правилника J1995 на SAE (Дружество на инженерите от автомобилната промишленост и транспорта). Стойностите на въртящия момент са изведени при 2600 об./мин. за тези двигатели, чиито „об./мин.“ са посочени на етикета, а при 3060 об./мин. - за всички останали; полезните мощности в конски сили са изведени при 3600 об./мин. Графиките на общата мощност може да се видят на www.BRIGGSandSTRATTON.COM. Стойностите на нетната мощност са отчетени при инсталирани системи за отделяне на изгорели газове и за почистване на въздуха, докато стойностите на общата мощност се отчитат без тези приспособления. Действителната обща мощност на двигателя е по-висока от нетната мощност и зависи, освен всичко друго, от условията на работната среда, както и от специфичните особености на всеки двигател. Имайки предвид голямото разнообразие от устройства, на които се монтират такива двигатели, бензиновият двигател може да не е в състояние да развива общата номинална мощност, когато се използва в даден вид оборудване. Тези разлики се дължат на различни фактори, включително, но без ограничение до разнообразните компоненти на двигателите (системи за почистване на въздуха, за отделяне на изгорели газове, за зареждане, за охлаждане, карбуратор, горивна помпа и др.), ограничения на приложението, условия на работната среда (температура, влажност, надморска височина), както и от специфичните особености на всеки двигател. Вследствие на ограниченията за производство и капацитет, Briggs & Stratton може да замести даден двигател с двигател с по-висока номинална мощност.

Гаранция

Гаранция за двигателите Briggs & Stratton

В сила от ноември 2014 г.

Ограничена гаранция

Briggs & Stratton гарантира, че в течение на указания по-долу гаранционен период ще поправи или замени безплатно всяка част, оказала се дефектна по отношение на материалите или изработката, или по двете причини. Транспортните разходи за изпратения за ремонт или за замяна продукт трябва да бъдат поети от клиента. Тази гаранция е валидна за определен срок и се подчинява на изложените по-долу условия. За гаранционното обслужване намерете най-близкия упълномощен сервизен представител в нашата указателна карта на адрес BriggsandStratton.com. Потребителят трябва да се свърже с упълномощен сервизен представител, на когото да предостави продукта за оглед и изпитвания.

Не се предоставя друга изрична гаранция. Подразбиращите се гаранции, включително тези за годност за продажба или за определено предназначение, са ограничени до посочения по-долу гаранционен срок или до размера, разрешен от закона. Отговорността за непредвидени или сериозни повреди са изключени до продълженото изключване, позволено от закона. Някои щати или държави не допускат ограничения за срока на валидност на подразбиращи се гаранции. Също така някои щати или държави не позволяват изключване или ограничаване на отговорността за случайни или закономерно настъпили повреди, така че горното ограничение или изключване може да не се отнася за вас. Тази гаранция ви дава специфични законови права, а вие можете да имате и други такива, които се изменят в един или друг щат, или в една или друга страна.

Стандартни гаранционни условия 1, 2	
Двигатели Серия RS	12 месеца

¹Тези са нашите стандартни гаранционни условия, но е възможно случайно да има допълнително гаранционно покритие, което не е било определено към момента на публикуването. За списък с текущите гаранционни условия за вашия двигател посетете адреса ни в Интернет BRIGGSandSTRATTON.com или се обърнете към Оторизиран сервизен представител на Briggs & Stratton.

² Няма гаранция за двигатели, монтирани на оборудване, ползвано като източник на първична мощност вместо централното захранване или като генератори в

готовност, ползвани за търговски цели. Двигателите, използвани за състезания, за търговски цели или за отдаване под наем, не са гарантирани.

За Австралия - Нашите стоки се доставят с гаранции, които не могат да се изключват по силата на австралийското законодателство за потребителите. За основен дефект имате право на замяна или възстановяване на сумата, както и на компенсация за всяка друга нормално предвидима загуба или повреда. Също така имате право на поправка или замяна на стоката, в случай че тя не е с приемливо качество и повредата не може да се квалифицира като основен дефект. За гаранционното обслужване намерете най-близкия упълномощен сервизен представител в нашата указателна карта на BRIGGSandSTRATTON.COM, или като позвъните на 1300 274 447, изпратите имейл или пишете на salesenquires@briggsandstratton.com.au, Briggs & Stratton Australia Pty Ltd, 1 Moorebank Avenue, NSW, Australia, 2170.

Гаранционният срок започва да тече от датата на закупуване от първия потребител за потребителска или за търговска употреба.

Запазете касовата бележка като доказателство за покупката. Ако при необходимост от гаранционно обслужване не осигурите доказателство за датата на първоначалната покупка, за определяне на гаранционния срок ще бъде използвана датата на производство на продукта. Не се изисква регистрация на продукта, за да получите гаранционно сервизно обслужване на продукти на Briggs & Stratton.

Относно вашата гаранция

Тази гаранция покрива само употребен в двигателя дефектен материал и/или изработка, а не замяната или възстановяването на машината, към която двигателят може да бъде монтиран. Текущото техническо обслужване, регулировки, настройки или нормално износване и изхабяване не са покрити от тази гаранция. Също така, гаранцията е невалидна, ако двигателят е видоизменен, преобразуван или серийният му номер е повреден или отстранен. Настоящата гаранция не включва използвани, възстановени, втора ръка или оборудване или двигатели за демонстрационни нужди. Тази гаранция не покрива проблеми относно повреда или нарушаване на техническите показатели на двигателите, причинени от:

1. използването на части, които не са оригинални части на Briggs & Stratton;
2. експлоатиране на двигателя с недостатъчно, замърсено или неправилно избрано масло за смазване;
3. използването на замърсено или остаряло гориво, на бензин, смесван с повече от 10% етанол, или използването на алтернативни горива, например втечен нефтен или природен газ за двигатели, които, по начало, не са проектирани/произведени от Briggs & Stratton, за да работят с такива горива;
4. замърсяване, което е проникнало в двигателя поради неправилно техническо обслужване на въздушния филтър и неправилното му последващо монтиране;
5. удяране на предмет с режещия нож на ротационната полева косачка, разхлабени или неправилно поставени адаптери за ножовете, лопатките или други устройства, свързани към коляновия вал, или от прекомерно натягане на трапецовидния ремък;
6. съответстващи части и възли като съединители, предавателни механизми, уреди за управление на оборудването и др., които не са доставени от Briggs & Stratton;
7. прегряване, дължащо се на окосена трева, на замърсяване или отломки, или на гнезда на гризачи, които запущват или задръстват охлаждащите пластини или кожуха на маховика, или на работа на двигателя без достатъчно охлаждане;
8. прекомерна вибрация, причинена от превишени обороти, хлабав монтаж на двигателя, хлабави или небалансирани ножове или перки, или неправилно свързване на елементите на оборудването към коляновия вал;
9. неправилна употреба, липса на редовно техническо обслужване, неправилно транспортиране, маневриране или складиране на оборудването или неправилен монтаж на двигателя.

Гаранционното обслужване се осъществява само чрез упълномощените сервизни представители на Briggs & Stratton. Намерете най-близкия Оторизиран сервизен представител в нашата указателна карта за представителите на адрес BRIGGSandSTRATTON.com, или като се обадите на тел. 1-800-223-3723 (в САЩ).

Tento motor není určen pro prodej v USA.

Tato příručka obsahuje bezpečnostní informace o nebezpečích a rizicích, která se týkají motorů, a o způsobech, jak se jim vyhnout. Obsahuje i pokyny, jak řádně motor používat a jak se o něj starat. Vzhledem k tomu, že společnost Briggs & Stratton nemusí nutně vědět, jaké zařízení bude tento motor pohánět, je důležité, abyste si přečetli a pochopili tyto pokyny a pokyny pro zařízení, které tento motor pohání. **Tyto původní pokyny si uložte pro pozdější použití.**

POZNÁMKA: Obrázky, ilustrace a diagramy v tomto návodu slouží pouze pro referenční účely a mohou se lišit od vašeho specifického modelu. Máte-li jakékoli otázky, kontaktujte prodejce.

Potřebujete-li náhradní díly nebo technickou pomoc, запиšte níže model motoru, typové a kódové číslo a datum nákupu. Tyto údaje naleznete na svém motoru (viz kapitolu **Funkce a ovládací prvky**).

Datum zakoupení:	
Model motoru – Typ – Výbava	
Sériové číslo motoru	

Najděte si 2D čárový kód, který je na některých motorech umístěn. Při zobrazení pomocí čtečky 2D kódů se zobrazí naše webová stránka, kde můžete najít další informace pro tento produkt. Mohou být účtovány poplatky za přenos dat. Online informace o podpoře nemusí být pro některé země k dispozici.



Bezpečnost obsluhy

Bezpečnostní varovné značky a signální slova

Bezpečnostní varovný symbol poukazuje na možné riziko poranění. Signální slova (NEBEZPEČÍ, VAROVÁNÍ nebo POZOR) jsou používána s varovnou značkou pro upozornění na stupeň či úroveň vážnosti rizika. Bezpečnostní značka může být navíc použita k vyjádření typu rizika. Signální slovo UPOZORNĚNÍ se používá k upozornění na postupy, které nejsou spojeny s poraněními.

NEBEZPEČÍ označuje riziko, které, jestliže se ho nevyvarujete, *povede* ke smrti nebo vážnému poranění.

VAROVÁNÍ označuje riziko, které, jestliže se ho nevyvarujete, *může* vést ke smrti nebo vážnému poranění.

POZOR označuje riziko, které, jestliže se ho nevyvarujete, *může* vést k malému či středně závažnému poranění.

UPOZORNĚNÍ označuje situaci, která by mohla vést k poškození výrobku.

Symbole rizika a jejich význam

Symbol	Význam	Symbol	Význam
	Bezpečnostní informace o rizicích, která mohou vést k poraněním.		Před provozem či prováděním servisu si přečtete návod k obsluze.
	Riziko požáru		Riziko výbuchu
	Riziko úrazu elektrickým proudem		Riziko toxických plynů

Symbol	Význam	Symbol	Význam
	Riziko horkého povrchu.		Riziko hluku – při dlouhodobém používání se doporučuje nosit ochranu sluchu.
	Riziko odletujících předmětů – noste ochranu očí.		Riziko výbuchu
	Riziko omrzlin		Riziko zpětného rázu
	Riziko amputace – pohyblivé součásti		Chemické riziko
	Riziko vysokých teplot		Způsobuje korozi

Bezpečnostní zprávy



VAROVÁNÍ

Některé součásti tohoto produktu a související příslušenství obsahují chemické látky, o nichž je ve státě Kalifornie známo, že způsobují rakovinu, poškození plodu či jiné poruchy reprodukce. Po manipulaci si myjte ruce.



VAROVÁNÍ

Výfukové plyny tohoto výrobku obsahují chemikálie, o nichž je ve státě Kalifornie známo, že způsobují rakovinu, poškození plodu či jiné poruchy reprodukce.



VAROVÁNÍ

Motory Briggs & Stratton nejsou zkonstruovány pro pohánění vozítek, motokár, dětských, rekreačních nebo sportovních terénních vozidel (ATV), motocyklů, vznášedel, leteckých produktů nebo vozidel používaných v soutěžích, které společnost Briggs & Stratton neschválila, a nesmějí být tedy takto použity. Informace o soutěžních a závodních výrobcích naleznete na adrese www.briggsracing.com. Informace o používání ve čtyřkolkách a ATV vozidlech side-by-side získáte v Engine Application Center, středisku pro aplikaci motorů společnosti Briggs & Stratton, tel. 1-866-927-3349. Nesprávné použití motoru může vést k vážnému zranění nebo smrti.

UPOZORNĚNÍ

Tento motor byl z továrny Briggs & Stratton vyexpedován bez oleje. Než motor nastartujete, ujistěte se, že přidáte olej podle pokynů v tomto návodu. Jestliže motor nastartujete bez oleje, dojde k jeho nenapravitelnému poškození, na které se nebude vztahovat záruka.



VAROVÁNÍ

Palivo a jeho páry jsou velice hořlavé a výbušné.

Požár nebo výbuch může způsobit vážné popáleniny nebo i smrt.

TANKOVÁNÍ

- Vypněte motor a před odstraněním uzávěru ho nechte vychladnout alespoň po dobu 2 minut.
- Tankujte venku nebo v dobře ventilovaném prostoru.
- Nádrž nepřepřlňujte. Aby se umožnila expanze paliva, netankujte nad spodní část hrdla nádrže.
- Palivo udržujte mimo otevřený oheň, jiskry, věčný pláminek, tepelné nebo jiné zápalné zdroje.

- Palivové trubičky, nádrž a víčko často kontrolujte, zda nevykazují známky poškození. Jestliže je to nutné, nahradte je novými.
- Jestliže dojde k rozlití paliva, před dalším startováním vyčkejte, než znovu vyschne.

Při startování motoru

- Zkontrolujte, zda jsou na svém místě svíčky, tlumič výfuku, víčko palivové nádrže a vzduchový filtr (je-li jím motor vybaven), a zda jsou dobře zajištěny.
- Nestartujte motor, je-li zapalovací svíčka vyšroubována.
- Při přepnutí motoru nastavte sytič (je-li k dispozici) do polohy OTEVŘÍT/JET a škrtněte klapku (je-li jí motor vybaven) do polohy RYCHLE a protáchejte motor, dokud nenaskočí.

Při obsluze zařízení

- Nenaklánejte motor ani zařízení do polohy, která by způsobila únik paliva.
- Motor se nesmí zastavovat zahlcením karburátoru.
- Nespouštějte ani neprovazujte motor s odmontovanou sestavou vzduchového filtru (je-li jím motor vybaven) nebo s vyjmutým vzduchovým filtrem (je-li jím motor vybaven).

Při výměně oleje

- Jestliže vypouštíte olej z horní plnicí trubice, musí být prázdná nádrž, protože jinak může dojít k úniku paliva, což může vést k požáru či explozi.

Překlopení zařízení za účelem údržby



- Když provádíte údržbu, která vyžaduje překlopení zařízení, musí být palivová nádrž prázdná, jinak může palivo uniknout a způsobit požár nebo explozi.

Při přepravě zařízení

- Zařízení přepravujte s PRÁZDNOU palivovou nádrží nebo ZAVŘENÝM palivovým kohoutem.

Při skladování paliva nebo zařízení s palivem v nádrži

- Uložte odděleně od pecí, kamen, ohřívачů vody či jiných zařízení, která mají věcný plamínek nebo od jiných zdrojů zapálení. Mohou zažehnout výpary z paliva.



VAROVÁNÍ

Spouštění motoru je doprovázené jiskřením.

Jiskření může zažehnout přítomné hořlavé plyny.

Může dojít k požáru nebo explozi.



- Nespouštějte motor, uniká-li v prostoru zemní plyn nebo propanbutan (LPG).
- Nepoužívejte stlačené startovací kapaliny, jejich páry jsou hořlavé.

VAROVÁNÍ

RIZIKO VZNIKU JEDOVATÝCH PLYNŮ. Výfukové plyny z motoru obsahují oxid uhelnatý, jedovatý plyn, který vás může během několika minut zabít. **NEMŮŽETE jej vidět ani cítit, je bez chuti. I když výfukové plyny necítíte, můžete být vystaveni působení oxidu uhelnatého. Pokud vám začne být během používání tohoto produktu špatně, začne se vám točit hlava nebo pocítíte slabost, vypněte jej a OKAMŽITĚ jděte na čerstvý vzduch. Vyhledejte lékaře. Možná se jedná o otravu oxidem uhelnatým.**

- Tento produkt používejte výhradně VENKU a v dostatečné vzdálenosti od oken, dveří a větracích otvorů, aby se snížilo riziko hromadění oxidu uhelnatého a jeho potenciální pronikání do obytných prostor.
- Nainstalujte alarmy na oxid uhelnatý (na baterie či síťové se záložním napájením z baterie) v souladu s pokyny výrobce. Detektory kouře nedokáží oxid uhelnatý odhalit.
- Tento produkt NEPOUŽÍVEJTE uvnitř domů, garáží, sklepů, stodol či jiných částečně uzavřených prostor, i když používáte větrák či máte otevřené dveře a okna pro větrání. V těchto místech se může rychle nahromadit a dlouho udržovat oxid uhelnatý, a to i po vypnutí výrobku.
- VŽDY umísťujte tento produkt po větru a natočte jej tak, aby jeho výfuk směřoval mimo obytné prostory.





VAROVÁNÍ

Rychlé zatažení (zpětné „kopnutí“) lanka spouštěče přitáhne ruku a paži k motoru rychleji, než ho stačíte pustit.

To může vést k zlomeninám, pohmožděninám či odřeninám.

- Při startování motoru za startovací kabel táhněte pomalu, až ucítíte odpor, aby se předešlo zpětnému tlaku, pak zatáhněte rychle.
- Před spuštěním motoru zbavte motor veškeré vnější zátěže.
- Přímou spřažené součásti zařízení, např. nože, oběžná kola, řemenice, ozubená kola atd., musí být bezpečně upevněny.





VAROVÁNÍ

Rotující části mohou přijít do kontaktu s rukama, nohama, vlasy, oděvy či doplňky.

Může dojít k těžkým tržným ranám či dokonce amputacím končetin.

- Provozujte zařízení pouze s upevněnými ochrannými kryty.
- Udržujte ruce a nohy v dostatečné vzdálenosti od rotujících součástí.
- Svažte si dlouhé vlasy a sundejte šperky.
- Nenoste volně vlající oděv, volně visící stahovací tkalouny a šňůry, jež mohou být zachyceny.





VAROVÁNÍ

Provoz motoru vede ke vzniku tepla. Části motoru, zvláště tlumič, budou velice horké.

Ve styku s nimi mohou vzniknout vážné popáleniny.

Hořlavý materiál, jako je listí, tráva, roští atd., může vzplanout.

- Před manipulací nechte tlumič výfuku, válec a žebra motoru vychladnout.
- Odstraňte nahromaděný materiál z tlumiče a oblasti válce.
- Při použití zařízení na zalesněném, travnatém nebo křovím porostlém pozemku bez lapače jisker nainstalovaného ve výfukovém systému a udržovaného v řádném funkčním stavu porušujete ustanovení paragrafu 4442 Zákona o veřejných zdrojích státu Kalifornie. Jiné státy nebo federální jurisdikce mohou mít podobné zákony. Chcete-li zakoupit lapač jisker vhodný pro výfukový systém nainstalovaný na tomto motoru, kontaktujte výrobce původního zařízení, prodejce nebo dodavatele.

VAROVÁNÍ

Neúmyslné jiskření může způsobit požár nebo úraz elektrickým proudem.

Neplánované spuštění může vést k zamotání, amputacím či poraněním.

Riziko požáru

Před prováděním seřizování nebo oprav:

- Odpojte kabel od zapalovací svíčky a uložte jej dále od zapalovací svíčky.
- Odpojte kabel od záporné svorky akumulátoru (jen pokud je motor vybaven elektrickým spouštěčem).
- Vždy používejte správné nástroje.
- Otáčky motoru se nesmí zvyšovat úpravami pružin regulátoru, táhel a ostatních dílů.
- Náhradní díly musí být stejné a namontované do stejné polohy, jako původní díl. Jiné součástky nemusí stejně dobře fungovat, mohou poškodit jednotku či vést k poranění.
- Na setrvačnick netlučte kladivem nebo tvrdým předmětem, protože hrozí rozpad setrvačnicku při dalším provozu.

Při zkoušení svíčky:

- Používejte schválenou zkušební svíčku.
- Svíčky nekontrolujte, když jsou vyndané.

Funkce a ovládací prvky

Ovládací prvky motoru

Srovnajte svůj motor s ilustrací (obrázek: 1, 2, 3, 4), abyste se seznámili s umístěním různých funkcí a ovládacích prvků.

- A. Identifikační čísla motoru **Model – Typ – Kód**
- B. Sériové číslo motoru
- C. Vzduchový filtr
- D. Sytič
- E. Držadlo lanka startéru
- F. Mřížka přívodu vzduchu
- G. Ovládání škrtkové klapky (je-li jí motor vybaven)
- H. Vypínač (je-li jím motor vybaven)
- I. Palivová nádrž a víčko
- J. Vypouštěcí zátka oleje
- K. Ponorná měrka oleje
- L. Tlumič výfuku, kryt tlumiče, lapač jisker (je-li jím motor vybaven), usměrňovač výfukových plynů (je-li jím motor vybaven)
- M. Uzávěr paliva
- N. Karburátor
- O. Zapalovací svíčka

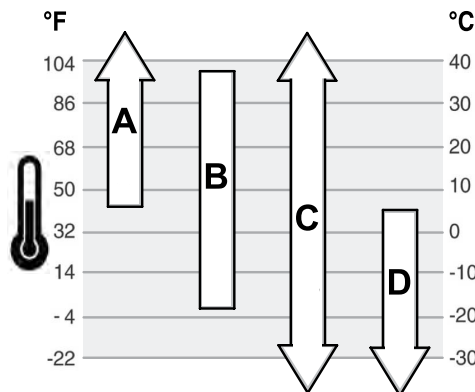

A	SAE 30 – Při teplotách pod 4 °C (40 °F) povede použití SAE 30 k obtížnému startování.
B	10W-30 – Při teplotách nad 27 °C (80 °F) povede použití 10W-30 ke zvýšené spotřebě oleje. Pravidelně kontrolujte množství oleje.
C	Synthetický 5W-30
D	5W-30

Kontrola množství oleje

Viz obrázek 5

Před doplněním nebo kontrolou oleje

- Zkontrolujte, zda je motor vyvážen a zda stojí rovně.
 - Plochu pro plnění oleje vyčistěte.
1. Vyměňte měrku (A, obrázek 5) a otřete ji čistým hadříkem.
 2. Vraťte zpět měrku (A, obrázek 5). **Neotáčejte jí, ani ji neutahujte.**
 3. Měrku vyndejte a překontrolujte množství oleje. Správná hladina oleje má dosahovat k horní rýsce hladiny (B, obrázek 5) na měrce.
 4. Pokud je hladina oleje nízká, nalévejte olej pomalu do plnicího otvoru (C, obrázek 5). Naplňte až po okraj.
 5. Vraťte zpět měrku a dotáhněte ji (A, obrázek 5).

System ochrany před nízkou hladinou oleje (je-li jím zařízení vybaveno)

Některé motory jsou vybaveny senzorem nízké hladiny oleje. Pokud je hladina oleje nízká, senzor buď aktivuje výstražné světlo nebo zastaví motor. Zastavte motor a před jeho opětovným spuštěním postupujte podle těchto kroků.

- Zkontrolujte, zda je motor vyvážen a zda stojí rovně.
- Zkontrolujte množství oleje. Viz část **Kontrola množství oleje**.
- Pokud je hladina oleje nízká, dolijte potřebné množství oleje. Spusťte motor a zkontrolujte, zda není aktivní výstražné světlo (pokud je jím motor vybaven).
- Pokud hladina oleje není nízká, nespouštějte motor. Kontaktujte autorizovaný servis Briggs & Stratton a požádejte je o pomoc s problémem týkajícím se hladiny oleje.

Doporučení týkající se paliva

Palivo musí splňovat následující požadavky:

- Čistý, čerstvý, bezolovnatý benzín.
- Minimálně 87 oktanů/87 AKI (91 RON). Informace o použití ve vysokých nadmořských výškách naleznete níže.
- Benzín s obsahem až 10 % etanolu je přijatelný.

UPOZORNĚNÍ Nepoužívejte neschválené benzíny, jako je například E15 nebo E85. Do benzínu nepřidávejte olej a motor nemodifikujte tak, aby fungoval s jinými palivy. Použití neschváleného paliva způsobí poškození součástí motoru, na které se nevztahuje záruka.

K ochraně palivového systému před tvorbou gumy do paliva přimíchejte stabilizátor paliva. Viz **Skladování**. Různá paliva se liší. Jestliže dojde k problémům se startováním či výkonem, změňte dodavatele či značku paliva.

Symbyly ovládání a jejich význam

Symbol	Význam	Symbol	Význam
	Rychlost motoru – RYCHLE		Rychlost motoru – POMALU
	Rychlost motoru – STOP		ZAPNUTO/VYPNUTO
	Spuštění motoru – sytič ZAVŘEN		Spuštění motoru – sytič OTEVŘEN
	Palivo		

Provoz

Doporučené oleje

Kapacita oleje: Viz část **Specifikace**.

Nejlepší výkonnosti dosáhnete, budete-li používat doporučené oleje značky Briggs & Stratton s potvrzenou zárukou. Ostatní vysoce jakostní detergentní oleje jsou přijatelné, jestliže jsou klasifikovány minimálně pro SF, SG, SH, SJ. Nepoužívejte speciální aditiva.

Správná viskozita oleje pro motor je dána venkovní teplotou. Pro očekávaný rozsah venkovní teploty vyberte nejlepší viskozitu pomocí tabulky.

Vysoké nadmořské výšky

Při nadmořských výškách nad 1 524 metrů (5 000 stop) se vyžaduje benzín s minimem 85 oktanů/85 AKI (89 RON).

U motorů vybavených karburátorem je nastavení pro vysoké nadmořské výšky nezbytné, aby se zachoval výkon motoru. Provoz bez této úpravy může snížit výkonnost, zvýšit spotřebu paliva a zvýšit vylučování emisí. Informace o seřízení pro vyšší nadmořské výšky získáte u autorizovaného prodejce značky Briggs & Stratton. Motor se seřízením pro vysoké nadmořské výšky se nedoporučuje používat při nadmořské výšce pod 762 metrů (2 500 stop).

U motorů s elektronickým vstřikováním paliva (EFI) není nastavení pro vysoké nadmořské výšky zapotřebí.

Přidávání paliva

Viz obrázek: 6

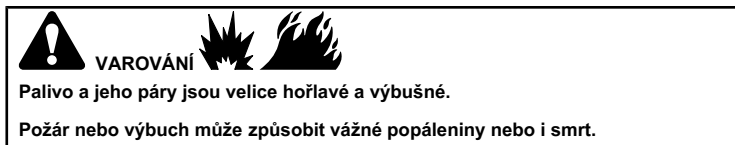

Při přidávání paliva

- Vypněte motor a před odstraněním víčka ho nechte vychladnout alespoň po dobu 2 minut.
 - Tankujte venku nebo v dobře ventilovaném prostoru.
 - Nádrž nepřepĺňujte. Aby se umožnila expanze paliva, netankujte nad spodní část hrdla nádrže.
 - Palivo udržujte mimo otevřený oheň, jiskry, věčný plamínek, tepelné nebo jiné zápalné zdroje.
 - Palivové trubičky, nádrž a víčko často kontrolujte, zda nevykazují známky poškození. Jestliže je to nutné, nahraďte je novými.
 - Jestliže dojde k rozliti paliva, před dalším startováním vyčkejte, než znovu vyschne.
1. Plochu kolem palivového víčka očistěte od nečistot. Odstraňte víčko palivové nádrže.
 2. Naplňte palivovou nádrž (A, obrázek 6) palivem. Aby se umožnila expanze paliva, netankujte nad spodní část hrdla nádrže (B).
 3. Nasadte víčko palivové nádrže.

Spuštění a zastavení motoru

Viz obrázek 7

Spuštění motoru

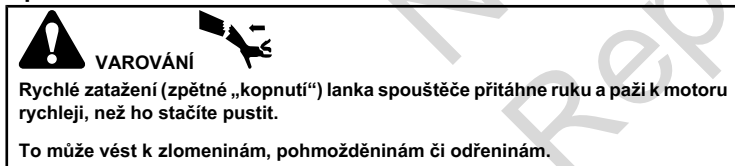

- Při startování motoru za startovací kabel táhněte nejprve pomalu, až ucítíte odpor, aby se předešlo zpětnému rázu. Pak zatáhněte rychle.

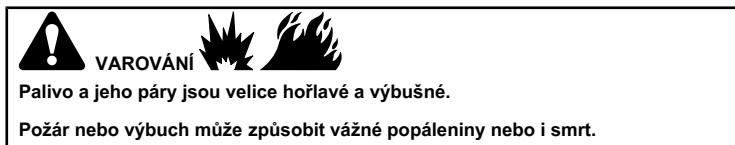

Při startování motoru

- Zkontrolujte, zda jsou na svém místě svíčky, tlumič výfuku, víčko palivové nádrže a vzduchový filtr (je-li jím motor vybaven), a zda jsou dobře zajištěny.
- Nestartujte motor, je-li zapalovací svíčka vyšroubována.
- Při přeplavení motoru nastavte sytič (je-li k dispozici) do polohy OTEVŘÍT/JET a škrťací klapku (je-li jí motor vybaven) do polohy RYCHLE a protáchejte motor, dokud nenaskočí.



VAROVÁNÍ
RIZIKO VZNIKU JEDOVATÝCH PLYNŮ. Výfukové plyny z motoru obsahují oxid uhelnatý, jedovatý plyn, který vás může během několika minut zabít. **NEMŮŽETE jej vidět ani cítit, je bez chuti. I když výfukové plyny necítíte, můžete být vystaveni působení oxidu uhelnatého. Pokud vám začne být během používání tohoto produktu špatně, začne se vám točit hlava nebo pocítíte slabost, vypněte jej a OKAMŽITĚ jděte na čerstvý vzduch. Vyhledejte lékaře. Možná se jedná o otravu oxidem uhelnatým.**

- Tento produkt používejte výhradně VENKU a v dostatečné vzdálenosti od oken, dveří a větracích otvorů, aby se snížilo riziko hromadění oxidu uhelnatého a jeho potenciální pronikání do obytných prostor.
- Nainstalujte alarmy na oxid uhelnatý (na baterie či síťové se záložním napájením z baterie) v souladu s pokyny výrobce. Detektory kouře nedokáží oxid uhelnatý odhalit.
- Tento produkt **NEPOUŽÍVEJTE** uvnitř domů, garáží, sklepů, stodol či jiných částečně uzavřených prostor, i když používáte větrák či máte otevřené dveře a okna pro větrání. V těchto místech se může rychle nahromadit a dlouho udržovat oxid uhelnatý, a to i po vypnutí výrobku.
- **VŽDY** umístěte tento produkt po větru a natočte jej tak, aby jeho výfuk směřoval mimo obytné prostory.

UPOZORNĚNÍ Tento motor byl z továrny Briggs & Stratton vyexpedován bez oleje. Než motor nastartujete, ujistěte se, že přidáte olej podle pokynů v tomto návodu. Jestliže motor nastartujete bez oleje, dojde k jeho nenapravitelnému poškození, na které se nebudete vztahovat záruka.

POZNÁMKA: Některá zařízení jsou vybavena dálkovým ovládním. Popis umístění a funkce tohoto dálkového ovládní najdete v příručce k zařízení.

1. Překontrolujte motorový olej. Viz část **Kontrola množství oleje**.
 2. Zkontrolujte, zda jsou ovládací prvky zařízení (je-li jimi zařízení vybaveno) deaktivovány.
 3. Posuňte vypínač motoru (A, obrázek 7), je-li jím motor vybaven, do polohy ZAP.
 4. Posuňte páčku škrťací klapky (B, obrázek 7), je-li jí motor vybaven, do polohy RYCHLE. Motor používejte v rychlé poloze.
 5. Přesuňte ovladač sytiče (C, obrázek 7) do polohy ZAVŘENO.
- POZNÁMKA:** Při startování teplého motoru není normálně sytič potřeba.
6. Posuňte vypínač motoru (D, obrázek 7), je-li jím motor vybaven, do polohy OTEVŘENO.
 7. Pevně uchopte držadlo lanka startéru (E, obrázek 7). Pomalu zatáhněte za lanko startéru, až pocítíte odpor, pak zatáhněte rychle.



VAROVÁNÍ
Rychlé zatažení lanka startéru (zpětné „kopnutí“) přitáhne vaši ruku a paži směrem k motoru rychleji, než je stačíte pustit. Může to vést k zlomeninám, pohmožděninám či odřeninám. Při startování motoru táhněte za lanko startéru nejprve pomalu, dokud neucítíte odpor a pak rychle zatáhněte, abyste zabránili zpětnému kopnutí.

POZNÁMKA: Pokud motor nenastartuje ani po opakovaných pokusech, kontaktujte svého místního prodejce nebo přejděte na adresu **BRIGGSandSTRATTON.com**.

8. Když se motor zahřeje, přesuňte ovladač sytiče (C, obrázek 7) do polohy OTEVŘENO.

Zastavení motoru



VAROVÁNÍ
Palivo a jeho páry jsou velice hořlavé a výbušné. Požár nebo výbuch může způsobit vážné popáleniny nebo i smrt.

- Motor se nesmí zastavovat zahlcením karburátoru.
1. **Vypínač chodu motoru, pokud je jím motor vybaven:** Přepněte vypínač (A, obrázek 7) do polohy STOP.
 2. **Ovládní škrťací klapky (je-li jím motor vybaven):** Posuňte páčku škrťací klapky (B) do polohy POMALU a poté do polohy STOP.
 3. Po zastavení motoru přepněte palivový ventil (D, obrázek 7), je-li jím motor vybaven, do polohy ZAVŘENO.

Údržba

UPOZORNĚNÍ Jestliže při údržbě dojde k naklonění motoru, nádrž (pokud je na motoru) musí být prázdná a svíčka musí být směrem nahoru. Není-li palivová nádrž prázdná nebo je-li motor obrácen jiným směrem, může dojít v důsledku znečištění vzduchového filtru a/nebo zapalovací svíčky olejem nebo benzínem k problémům při startování.



VAROVÁNÍ

Když provádíte údržbu, která vyžaduje překlopení zařízení, musí být palivová nádrž (pokud je na motoru) prázdná, jinak může palivo uniknout a způsobit požár nebo explozi.

Doporučujeme svěřit veškerý servis a údržbu motorů a jejich dílů některému z autorizovaných prodejců značky Briggs & Stratton.

UPOZORNĚNÍ Aby motor správně fungoval, musí všechny jeho součásti zůstat na svém místě.



VAROVÁNÍ



Neúmyslné jiskření může způsobit požár nebo úraz elektrickým proudem.

Neplánované spuštění může vést k zamotání, amputacím či poraněním.

Riziko požáru

Před prováděním seřizování nebo oprav:

- Odpojte drát svíček a uložte ho pryč od svíček.
- Odpojte kabel od záporné svorky akumulátoru (jen pokud je motor vybaven elektrickým spouštěčem).
- Vždy používejte správné nástroje.
- Otáčky motoru se nesmí zvyšovat úpravami pružin regulátoru, táhel a ostatních dílů.
- Náhradní díly musí být stejné a namontované do stejné polohy, jako původní část. Jiné součástky nemusí stejně dobře fungovat, mohou poškodit jednotku či vést k poranění.
- Na setvačnicku netlučte kladivem nebo tvrdým předmětem, protože hrozí rozpad setvačnicku při dalším provozu.

Při zkoušení svíčky:

- Používejte schválenou zkoušečku svíček.
- Svíčky nekontrolujte, když jsou vyndané.

Plán údržby

Prvních 5 pracovních hodin
<ul style="list-style-type: none">• Vyměňte olej
Každých 8 hodin či denně
<ul style="list-style-type: none">• Zkontrolujte množství oleje• Vyčistěte oblast kolem tlumiče výfuku a ovládacích prvků• Vyčistěte mřížku přívodu vzduchu
Každých 25 hodin nebo jednou za rok
<ul style="list-style-type: none">• Vyčistěte vzduchový filtr¹• Vyčistěte předfiltr, pokud je jím zařízení vybaveno
Každých 50 hodin nebo jednou za rok
<ul style="list-style-type: none">• Vyměňte motorový olej• Provedte servis výfukové soustavy
Jednou ročně
<ul style="list-style-type: none">• Vyměňte svíčku• Vyměňte vzduchový filtr• Vyměňte předfiltr, pokud je jím zařízení vybaveno• Provedte servis chladicího systému¹

¹ V prašném prostředí nebo v prostředí, kde se nečistoty roznáší vzduchem, čistěte častěji.

Úprava rychlosti motoru

UPOZORNĚNÍ Výrobce zařízení, do kterého je motor osazen, uvádí maximální rychlost motoru vhodnou pro provoz daného zařízení. **Nepřekračujte** tuto rychlost. Pokud si nejste jisti, jaká je maximální rychlost zařízení nebo jaká rychlost motoru byla nastavena z výroby, požádejte o pomoc autorizované servisní středisko Briggs & Stratton. Aby zařízení bezpečně a správně fungovalo, měl by rychlost motoru vždy seřizovat pouze kvalifikovaný servisní technik.

Seřízení karburátoru

Viz obrázek: 8

Pro kompenzaci rozdílů paliva, teploty, nadmořské výšky nebo zatížení může být zapotřebí menší seřízení karburátoru.

1. Posuňte páčku škrtky klapky (A, obrázek 8) do polohy VOLNOBĚH.
2. **Úprava rychlosti otáček motoru na volnoběh:** Otočte směšovací ventilem volnoběhu (B, obrázek 8) po směru hodinových ručiček (chudá směs), dokud se motor nezačne pohybovat pomalu. Poté otočte směšovací ventilem volnoběhu (B) proti směru hodinových ručiček (bohatá směs), dokud se motor nezačne pohybovat nerovnoměrně. Dále otočte směšovací ventilem (B) do polohy někde mezi nastavením bohaté a chudé směsi. Zkontrolujte volnoběžnou rychlost a podle potřeby ji upravte.

Provedte servis zapalovací svíčky

Viz obrázek 9

Zkontrolujte vzduchovou mezeru (A, obrázek 9) pomocí drátové měřky (B). Je-li to nutné, mezeru znovu nastavte. Nainstalujte zapalovací svíčku a dotáhněte ji na doporučený krouticí moment. Postup nastavení mezery nebo krouticí moment najdete v části **Specifikace**.

POZNÁMKA: *V některých oblastech místní předpisy vyžadují použití zapalovací svíčky s odporem pro potlačení rušení. Jestliže byl tento motor původně vybaven svíčkou s odporem, použijte k výměně svíčky stejného typu.

Servis výfukové soustavy



VAROVÁNÍ



Provoz motoru vede ke vzniku tepla. Části motoru, zvláště tlumič, budou velice horké.

Ve styku s nimi mohou vzniknout vážné popáleniny.

Hořlavý materiál, jako je listí, tráva, roští atd., může vzplanout.

- Před manipulací nechejte tlumič výfuku, válec a žebra motoru vychladnout.
- Odstraňte nahromaděný materiál z tlumiče a oblasti válce.
- Při použití zařízení na zalesněném, travnatém nebo křovím porostlém pozemku bez lapače jisker nainstalovaného ve výfukovém systému a udržovaného v řádném funkčním stavu porušujete ustanovení paragrafu 4442 Zákona o veřejných zdrojích státu Kalifornie. Jiné státy nebo federální jurisdikce mohou mít podobné zákony. Chcete-li zakoupit lapač jisker vhodný pro výfukový systém nainstalovaný na tomto motoru, kontaktujte výrobce původního zařízení, prodejce nebo dodavatele.

Odstraňte nahromaděný materiál z tlumiče a oblasti válce. Zkontrolujte, zda tlumič výfuku nevykazuje praskliny, korozi nebo jiné opotřebení. Sejměte lapač jisker, je-li jím motor vybaven, a zkontrolujte, zda není poškozen nebo zanesen uhlíkovými usazeninami. Pokud zjistíte poškození, před dalším spuštěním přístroje nainstalujte náhradní díly.



VAROVÁNÍ

Náhradní díly musí být stejné a namontované do stejné polohy, jako původní díly. Jiné součástky nemusí stejně dobře fungovat, mohou poškodit jednotku či vést k poranění.

Výměna motorového oleje

Viz obrázek: 10, 11

Použitý olej je nebezpečný odpad a je nutno jej správným způsobem zlikvidovat. Použitý olej nepatří do domovního odpadu. Ohledně bezpečné likvidace/recyklace oleje se poraďte s místními úřady, servisním střediskem nebo prodejcem.

Odstranění oleje

1. Dokud je motor po vypnutí ještě teplý, odpojte kabel od zapalovací svíčky (D, obrázek 10) a uložte jej dále od zapalovací svíčky (E).
2. Vyjměte měрку (A, obrázek 11).
3. Odstraňte zátku pro vypouštění oleje (F, obrázek 11). Olej vyprázdněte do schválené nádoby.
4. Po vypouštění oleje nasadte a utáhněte vypouštěcí zátku (F, obrázek 11).

Doplnění oleje

- Zkontrolujte, zda je motor vyvážen a zda stojí rovně.
- Plochu pro plnění oleje vyčistěte.
- Objem oleje naleznete v části **Specifikace**.

1. Vyjměte měрку (A, obrázek 11) a oťete ji čistým hadříkem.
2. Pomalu nalévejte olej do plnicího otvoru (C, obrázek 11). Dejte pozor, abyste jej nepřelili.
3. Vraťte zpět měрку (A, obrázek 11). **Neotáčejte jí, ani ji neutahujte.**
4. Měрку vyndejte a překontrolujte množství oleje. Správná hladina oleje má dosahovat k horní rýsce hladiny (B, obrázek 11) na měrci.
5. Vraťte zpět měрку a dotáhněte ji (A, obrázek 11).
6. Připojte kabel zapalovací svíčky (D, obrázek 10) k zapalovací svíčce (E).

Proveďte servis vzduchového filtru

Viz obrázek: 12, 13



VAROVÁNÍ
Palivo a jeho páry jsou velice hořlavé a výbušné.

Požár nebo výbuch může způsobit vážné popáleniny nebo i smrt.

- Motor nikdy nespustíte ani nenecháte běžet s vyndanou sestavou čističe vzduchu nebo s vydaným vzduchovým filtrem (pokud je jím motor vybaven).

UPOZORNĚNÍ K čištění filtru nepoužívejte stlačený vzduch či ředidla. Stlačený vzduch může poškodit filtr a ředidla ho mohou rozpustit.

Informace o servisních požadavcích najdete v **Tabulce údržby**.

Různé modely používají buď pěnový nebo papírový filtr. Některé modely jsou také vybaveny předfiltrem, který je možné vyprat a opětovně použít. Porovnejte ilustrace v této příručce s typem filtru, který je nainstalován ve vašem motoru a proveďte servis dle následujících informací.

Pěnový vzduchový filtr

1. Otevřete západky (A, obrázek 12).
2. Otevřete kryt (B, obrázek 12) a vyjměte pěnovou část (C).
3. Vyperte pěnovou část (C, obrázek 12) v kapalném čisticím prostředku s vodou. Pro vysušení vyždímejte pěnovou část do čistého hadru.
4. Pěnovou část (C, obrázek 12) nasákněte čistým motorovým olejem. Pro odstranění nadměrného množství motorového oleje vyždímejte pěnovou část do čistého hadru.
5. Nainstalujte pěnovou část (C, obrázek 12).
6. Nainstalujte kryt (B, obrázek 12) a zavřete západky (A).

Papírový vzduchový filtr

1. Otevřete západky (A, obrázek 13).
2. Sejměte kryt (B, obrázek 13).
3. Odstraňte západku (E, obrázek 13).
4. Opatrně odstraňte předfiltr (D, obrázek 13) a filtr (C) ze základny vzduchového filtru (F) a dávejte pozor, aby nenapadaly nečistoty do karburátoru.
5. Aby se nečistoty uvolnily, opatrně oklepejte filtr (C, obrázek 13) o tvrdý povrch. Jestliže je filtr nadměrně špinavý, vyměňte ho za nový filtr.
6. Vyjměte předfiltr (D, obrázek 13) z filtru (C).

7. Vyperte předfiltr (D, obrázek 13) v kapalném čisticím prostředku s vodou. Nechte předfiltr kompletně uschnout na vzduchu. **Nemažte předfiltr olejem.**
8. Sestavte suchý předfiltr (D, obrázek 13) a vložte jej do filtru (C).
9. Nainstalujte filtr (C, obrázek 13) a předfiltr (D) do základny vzduchového filtru (F) a na šroub (G). Zkontrolujte, zda je filtr správně nainstalován do základny vzduchového filtru a upevněte jej západkou (E).
10. Nainstalujte kryt (B, obrázek 13) a upevněte jej západkami (A). Ujistěte se, že jsou západky dobře zavřené.

Servis chladicí soustavy



VAROVÁNÍ
Provoz motoru vede ke vzniku tepla. Části motoru, zvláště tlumič, budou velice horké.

Ve styku s nimi mohou vzniknout vážné popáleniny.

Hořlavý materiál, jako je listí, tráva, roští atd., může vzplanout.

- Před manipulací nechte tlumič výfuku, válec a žebra motoru vychladnout.
- Odstraňte nahromaděný materiál z tlumiče a oblasti válce.

UPOZORNĚNÍ Nepoužívejte k čištění motoru vodu. Voda by mohla kontaminovat palivovou soustavu. K čištění motoru použijte kartáč nebo suchý hadřík.

Toto je motor chlazený vzduchem. Špína nebo nečistoty mohou omezovat proudění vzduchu a způsobit přehřátí motoru, což povede ke špatnému výkonu a sníží životnost motoru.

1. Pomocí kartáče nebo suchého hadříku odstraňte nečistoty z mřížky přívodu vzduchu.
2. Udržujte táhla, pružiny a ovládací prvky čisté.
3. Odstraňujte z okolí tlumiče výfuku (je-li jím motor vybaven) hořlavé nečistoty.
4. Zkontrolujte, zda nejsou žebra chladiče oleje zanesená nečistotami a usazeninami.

Po určité době se nečistoty mohou nahromadit v žebrech chladiče válce a způsobit přehřátí motoru. Tyto nečistoty se nedají odstranit bez částečného rozmontování motoru. O kontrolu a vyčištění vzduchového chladičového systému požádejte autorizovaný servis Briggs & Stratton, jak doporučujeme ve **Schématu údržby**.

Skladování



VAROVÁNÍ
Palivo a jeho páry jsou velice hořlavé a výbušné.

Požár nebo výbuch může způsobit vážné popáleniny nebo i smrt

Při skladování paliva nebo zařízení s palivem v nádrži

- Uložte odděleně od pecí, kamen, ohřivačů vody či jiných zařízení, která mají věčný plamínek nebo od jiných zdrojů zapálení. Mohou zažehnout výpary z paliva.

UPOZORNĚNÍ Motor ukládejte rovně (normální provozní poloha). Jestliže při údržbě dojde k naklonění, nádrž musí být prázdná a svíčka musí být směrem nahoru. Není-li palivová nádrž prázdná nebo je-li motor obrácen jiným směrem, může dojít v důsledku znečištění vzduchového filtru a/nebo zapalovací svíčky olejem nebo benzínem k problémům při startování.

Palivová soustava

Palivo může při skladování delším než 30 dnů zvětrat. Zvětralé palivo způsobuje tvorbu usazenin kyseliny a gumovitých usazenin v palivové soustavě nebo na důležitých dílech karburátoru. Chcete-li udržet palivo čerstvé, použijte přípravek pro úpravu a stabilizaci paliva se zdokonaleným složením **Briggs & Stratton Advanced Formula Fuel Treatment & Stabilizer**, který je k dispozici všude tam, kde se prodávají originální náhradní díly zn. Briggs & Stratton.

Používáte-li stabilizátor paliva podle pokynů, není potřeba vypouštět benzín z motoru. Před skladováním nechte motor běžet 2 minuty, aby se stabilizátor rozptýlil po celé palivové soustavě.

Pokud nebyl do benzínu přidán stabilizátor paliva, musí být vypuštěn do schváleného kanystru. Nechte motor běžet, dokud se veškerý zbylý benzín nespoteřebuje. Doporučuje se použít stabilizátor paliva i do kanystru, ve kterém bude uskladněn, aby nedošlo k jeho zvětrání.

Motorový olej

Olej vyměňujte, dokud je motor ještě teplý. Viz část **Výměna motorového oleje**.

Řešení problémů

Potřebujete pomoc? Kontaktujte svého místního prodejce nebo navštivte stránku **BRIGGSandSTRATTON.com**.

Specifikace

Model:100000	
Zdvihový objem	9.95 ci (163 cc)
Vrtání	2.677 in (68 mm)
Zdvih	1.77 in (45 mm)
Objem oleje	18 - 22 oz (0,55 - 0,65 l)
Vzduchová mezera zapalovací svíčky	0.031 in (0,8 mm)
Utahovací moment zapalovací svíčky	274 lb-in (31 Nm)
Vzduchová mezera zapalovací cívky	0.008 - 0.016 in (0,2 - 0,4 mm)
Vúle sacího ventilu	0.005 - 0.007 in (0,13 - 0,18 mm)
Vúle výfukového ventilu	0.005 - 0.007 in (0,13 - 0,18 mm)

Model:130000	
Zdvihový objem	12.69 ci (208 cc)
Vrtání	2.756 in (70 mm)
Zdvih	2.13 in (54 mm)
Objem oleje	18 - 22 oz (0,55 - 0,65 l)
Vzduchová mezera zapalovací svíčky	0.031 in (0,8 mm)
Utahovací moment zapalovací svíčky	274 lb-in (31 Nm)
Vzduchová mezera zapalovací cívky	0.008 - 0.016 in (0,2 - 0,4 mm)
Vúle sacího ventilu	0.005 - 0.007 in (0,13 - 0,18 mm)
Vúle výfukového ventilu	0.005 - 0.007 in (0,13 - 0,18 mm)

Model:250000	
Zdvihový objem	25.63 ci (420 cc)
Vrtání	3.543 in (90 mm)
Zdvih	2.598 in (66 mm)
Objem oleje	35 - 39 oz (1,05 - 1,15 l)
Vzduchová mezera zapalovací svíčky	0.031 in (0,8 mm)
Utahovací moment zapalovací svíčky	274 lb-in (31 Nm)
Vzduchová mezera zapalovací cívky	0.008 - 0.016 in (0,2 - 0,4 mm)
Vúle sacího ventilu	0.005 - 0.007 in (0,13 - 0,18 mm)
Vúle výfukového ventilu	0.005 - 0.007 in (0,13 - 0,18 mm)

Výkon motoru klesá o 3,5 % na každých 300 metrů (1 000 stop) nadmořské výšky a o 1 % na každých 5,6° C (10° F) nad 25° C (77° F) Motor funguje normálně při náklonu do 15°. Maximální dovolené provozní limity pro svahy najdete v návodu k obsluze zařízení.

Servisní díly – Model:100000,130000,250000	
Servisní díl	Číslo dílu
Pěnový vzduchový filtr (Model:100000,130000)	594234
Pěnový vzduchový filtr (Model:250000)	591778
Papírový vzduchový filtr (Model:100000,130000)	594146
Papírový vzduchový filtr (Model:250000)	594216
Advanced Formula Fuel Treatment & Stabilizer (Přípravek pro úpravu a stabilizaci paliva se zdokonaleným složením)	100117, 100120
Zapalovací svíčka	798615
Klíč na zapalovací svíčku	816206
Zkoušečka zapalování	19368

Doporučujeme svěžit veškerý servis a údržbu motorů a jejich dílů některému autorizovanému prodejci značky Briggs & Stratton.

Jmenovitý výkon: Hrubý jmenovitý výkon jednotlivých modelů benzinových motorů je uváděn v souladu s normou J1940 pro postup při stanovování výkonu a krouticího momentu u malých motorů (Small Engine Power & Torque Rating Procedure), vydanou asociací SAE (Society of Automotive Engineers) a jmenovitý výkon byl získán a přepočten v souladu

s normou SAE J1995. Hodnoty krouticího momentu byly získány při 2600 RPM u motorů označených štítkem „rpm“ a při 3060 RPM u všech ostatních motorů. Hodnoty výkonu v koních byly získány při 3600 RPM. Křivky hrubého výkonu motoru si můžete zobrazit na webu www.BRIGGSandSTRATTON.COM. Čisté hodnoty výkonu byly získány s namontovaným výfukem a vzduchovým filtrem, zatímco hrubé hodnoty výkonu byly získány bez tohoto příslušenství. Skutečný hrubý výkon motoru bude vyšší než čistý výkon, což je ovlivněno mimo jiné provozními podmínkami prostředí a rozdíly mezi jednotlivými vyrobenými kusy motorů. Z důvodu široké škály produktů, do nichž se motory umísťují, nemusí benzinový motor při použití v konkrétním druhu zařízení dosahovat jmenovitého hrubého výkonu. Tento rozdíl je způsoben mnoha faktory, mezi něž patří velký výběr komponent motoru (jako je například vzduchový filtr, výfuk, plnění, chlazení, karburátor, palivové čerpadlo atd.), omezení využití, provozní podmínky prostředí (teplota, vlhkost, nadmořská výška) a rozdíly mezi jednotlivými vyrobenými kusy motoru. V důsledku výrobních a kapacitních omezení může společnost Briggs & Stratton nahradit motor této série motorem s vyšším jmenovitým výkonem.

Záruka

Záruka Briggs & Stratton

Platí od listopadu 2014

Omezená záruka

Společnost Briggs & Stratton se zavazuje, že během níže uvedené záruční doby zdarma opraví nebo vymění jakoukoli část, která vykazuje vadu materiálu, provedení či obojí. Za přepravní náklady spojené s přepravou výrobku k opravě či nahradě při uplatnění záruky je zodpovědný zákazník. Tato záruka je platná pro stanovená časová období a podléhá níže uvedeným podmínkám. Pro záruční servis se obračete na nejbližšího autorizovaného servisního prodejce, jehož naleznete na mapě prodejců na webové stránce www.BRIGGSandSTRATTON.com. Kupující se musí obrátit na autorizovaného dealera, kterému poté umožní daný produkt důkladně prohlédnout a zkontrolovat.

Neexistují jiné výslovné záruky. Předpokládané záruky, včetně záruk týkajících se prodejnosti a vhodnosti pro určitý účel, jsou omezeny na jeden rok od zakoupení či v rozsahu povoleném zákonem. Zodpovědnost za vedlejší či následné škody je vyloučena v rozsahu povoleném zákonem. Některé státy a země nepovolují omezení toho, jak dlouho může implikovaná záruka trvat, a některé státy nebo země nepovolují vyloučení nebo omezení incidentních či následných škod, takže výše uvedená omezení či vyloučení nemusí ve vašem případě platit. Tato záruka vám dává specifická práva, a můžete mít i jiná práva, která se liší v jednotlivých státech a zemích.

Standardní záruční podmínky 1, 2	
Motor série RS	12 měsíce

¹Toto jsou naše standardní podmínky záruky, ta však může být v některých případech rozšířena, aniž by nám to bylo v době vydání tohoto dokumentu známo. Informace o aktuálních záručních podmínkách pro váš motor najdete na webu BRIGGSandSTRATTON.COM nebo kontaktujte autorizovaný servis Briggs & Stratton.

² Na motory v zařízeních, používané jako primární pohon namoté elektrorozvodné sítě, ani pro záložní generátory používané ke komerčním účelům se záruka neposkytuje. Na motory, používané při sportovních závodech nebo na komerčních či nájemních dráhách, se žádná záruka neposkytuje.

V Austrálii – Naše zboží je dodáváno se zárukami, které nelze vyloučit podle australských zákonů pro styk se zákazníky. V případě závažné poruchy výrobku máte nárok na jeho výměnu či na vrácení peněz. V případě jiné přiměřené předvídatelné ztráty či újmy máte nárok na náhradu škody. Máte také nárok na opravu nebo výměnu zboží, které nemá přijatelnou kvalitu a vykazuje poruchu, jež není považována za závažnou. Potřebujete-li záruční servis, vyhledejte našeho nejbližšího autorizovaného zástupce v naší mapě BRIGGSandSTRATTON.com či volejte na telefonní číslo 1300 274 447, případně zašlete email na adresu salesenquiries@briggsandstratton.com.au, Briggs & Stratton Australia Pty Ltd, 1 Moorebank Avenue, Moorebank, NSW, Austrálie, 2170.

Záruční lhůta začíná dnem nákupu prvním maloobchodním spotřebitelem.

Uchovte si váš pokladní doklad. Pokud v době požadavku na záruční služby neprokážete původní datum nákupu, záruční lhůta bude stanovena podle data výroby produktu. K poskytnutí záruční služby na produkty společnosti Briggs & Stratton není vyžadována registrace výrobku.

O naší záruce

Tato omezená záruka se vztahuje pouze na materiál a/nebo zpracování související s motorem, a nikoliv výměnu nebo proplacení zařízení, na kterém může být motor namontován. Běžná údržba, tuning, seřízení nebo normální opotřebení tato záruka nepokrývá. Stejně tak se záruka nevztahuje na motor, který byl pozměněn nebo upraven ani na motor, jehož sériové číslo bylo znečitelněno nebo odstraněno. Tato záruka se nevztahuje na použité, repasované, z druhé ruky zakoupené nebo demonstrační zařízení a motory. Tato záruka nepokrývá poškození motoru ani problémy s výkonem způsobené:

1. Použitím jiných než originálních dílů Briggs & Stratton.
2. Provozováním motoru s kontaminovaným mazacím olejem, s nesprávným typem oleje nebo s jeho nedostatečnou hladinou.

3. Použitím kontaminovaného nebo starého paliva, benzínu smíchaného s etanolem o obsahu více než 10% ani na použití alternativních paliv, jako jsou zkvapalněný nebo zemní plyn u motorů, které nebyly společností Briggs & Stratton zkonstruovány/vyrobeny pro použití na tato paliva.
4. Nečistotou, která se dostala do motoru v důsledku nesprávné údržby nebo zpětné montáže čističe vzduchu.
5. Úderem nože rotační sekačky na trávu do nějakého předmětu, uvolněními nebo nesprávně namontovanými nožovými adaptéry, oběžnými koly nebo jinými prvky spojenými s klikovým hřídelem nebo nadměrným napnutím klínového řemene.
6. Souvisejícími součástmi nebo sestavami, např. spojkami, převody, ovládacími zařízeními apod., které nebyly dodány společností Briggs & Stratton.
7. Přehřátím vyvolaným kusy trávy, nečistotami, úlomky nebo hnízdy hlodavců ucpávajícími chladicí žebra nebo prostor setrvačnicku nebo provozování motoru bez dostatečné ventilace.
8. Nadměrnými vibracemi vyvolanými přílišnými otáčkami, uvolněným závěsem motoru, uvolněními nebo nevyváženými noži či oběžnými koly nebo nesprávnou montáží součástí zařízení na klikový hřídel.
9. Nesprávným používáním, nedostatečnou běžnou údržbou, přepravou, manipulací nebo skladováním zařízení nebo nesprávnou montáží motoru.

Záruční služby zajišťují pouze dealeri autorizovaní společností Briggs & Stratton. Nejbližší autorizované dealery společnosti Briggs & Stratton najdete na naší mapě dealerů na webové stránce BRIGGSandSTRATTON.COM nebo na telefonu 1-800-223-3723 (v USA).

Not for
Reproduction

See mootor ei ole mõeldud USAs müümiseks.

See kasutusjuhend sisaldab ohutusala infot, et teadvustada Teid mootoriga seotud ohtudest ja riskidest ning nende vältimise võimalustest. Lisaks sisaldab see juhiseid mootori õige kasutamise ja hooldamise kohta. Kuna Briggs & Stratton Corporation ei pruugi teada, millist seadet see mootor käitab, on oluline, et te loeksite ja mõistaksite siniseid ja käitatava seadme kohta käivaid juhiseid **Hoidke käesolev kasutusjuhend edaspidiseks kasutamiseks alles.**

MÄRKUS. Joonised, illustratsioonid ja piktogrammid selles juhendis on üksnes viitelise iseloomuga ja võivad konkreetsest mudelist erineda. Kui teil tekib küsimusi, siis pöörduge oma edasimüüja poole.

Varuosade tellimisel ja tehnilise abi saamiseks pange allpool kirja mootori mudel, tüüp ja koodid koos ostukuupäevaga. Nende numbrite asukohti vaadake mootorilt (vt teemat **Omadused ja juhtseadised**).

Ostukuupäev:	
Mootori mudel – Tüüp – Kood	
Mootori seerianumber	

Mõnel mootoril on olemas vastav 2D-võõtkood. 2D-võõtkoodi toega seadmega skannides viib kood meie veebisaidile, kus saate vaadata selle toote tugiteavet. Sellega võivad kaasned teie teenusepakkuja andmesideteadused. Mõnes riigis ei pruugi veebipõhine tugiteave olla kättesaadav.



Kasutaja turvalisus

Hoiatussümbol ja märgusõnad

Hoiatussümbol tähistab võimalikku kehavigastuste ohtu. Märgusõna (OHT, HOIATUS või ETTEVAATUST) kasutatakse koos hoiatussümboliga, et näidata ohutaseme tõsidust. Hoiatussümbol võib märkida ohu tüüpi. Märgusõna MÄRKUS kasutatakse sellise teabe tähistamiseks, mis ei ole seotud kehavigastuste ohuga.

OHT tähistab ohtu, mille mittevältimine *toob kaasa* surma või raske kehavigastuse.

HOIATUS tähistab ohtu, mille mittevältimine *võib kaasa tuua* surma või raske kehavigastuse.

ETTEVAATUST tähistab ohtu, mille mittevältimine *võib kaasa tuua* väikese või keskmise vigastuse.

MÄRKUS tähistab toimingut, mis võib kahjustada toodet.

Ohu tähised ning nende tähendused

Sümbol	Tähendus	Sümbol	Tähendus
	Ohutusteave ohtude kohta, mis võivad põhjustada kehavigastusi.		Lugege kasutusjuhend enne seadme käsitsemist või hooldamist tähelepanelikult läbi.
	Tuleoht		Plahvatusoht
	Elektrilöögi oht		Mürgiste gaaside sissehingamise oht
	Põletushaavade oht (kuum pind)		Mürakahjustuse oht – pikemaajalisel kasutamisel on soovitatav kanda kõrvaklappe.

Sümbol	Tähendus	Sümbol	Tähendus
	Lendupaiskuvate objektide oht – kandke kaitseprille.		Plahvatusoht
	Külmakahjustuse oht		Tagasilöögi oht
	Jäsemekaotuse oht – liikuvad osad		Keemiline oht
	Soojusenergia oht		Söövitav

Ohutusteated



HOIATUS

Teatud komponendid antud tootes ja vastavad tarvikud sisaldavad keemilist ainet, mis California osariigile teadaolevalt põhjustab vähki, sünnidefekte ning muid kahjustusi paljunemisvõimele. Pärast akude käsitsemist peske käsi.



HOIATUS

Selle mootori heitgaasid sisaldavad keemilisi aineid, mis California osariigi andmeid põhjustavad vähki, sünnidefekte või kahjustavad muul viisil paljunemisvõimet.



HOIATUS

Briggs & Strattoni mootorid ei ole mõeldud kasutamiseks järgmistes rakendustes: kardid, lastesõidukid, sportliikud või vaba aja veetmise ATVd, mootorrattad, hõljukid, õhusõidukid, samuti võistlussõidukid, millele Briggs & Stratton ei ole andnud eraldi nõusolekut. Võidusõidutoodete kohta leiate teavet aadressilt www.briggsracing.com. Tarbesõidukite ja mitmekohaliste ATVdega kasutamiseks pidage nõu Briggs & Strattoni mootorirakenduste keskusega, tel 1 866 927 3349. Mootori ebasobiv kasutamine võib viia raske kehavigastuse või surmaga lõppeva õnnetuseni.

MÄRKUS

Mootor tarnitakse Briggs & Strattoni tehaseist õliga täidetult. Enne mootori käivitamist tuleb lisada õli vastavalt kasutusjuhendis toodud instruksioonidele. Mootori käivitamine ilma õlita põhjustab selle pöördumatuid kahjustusi, mida garantii ei kata.



HOIATUS



Bensiin ja selle aurud on väga tule- ja plahvatusohtlikud.

Süttimine või plahvatus võib põhjustada raskeid põletushaavu või surma.

Kütuse lisamisel

- Lülitage mootor välja ning laske sellel jahtuda vähemalt 2 minutit enne kütusekorgi eemaldamist.
- Lisage kütust õues või hästi ventileeritud alas.
- Ärge kütusepaaki üle täitke. Jätmaks ruumi kütuse paisumiseks, ärge täitke kõrgemal kui kütusepaagi kaela alumise osani.
- Hoidke kütus eemal sädemetest, lahtisest leegist, süüteleegist, kuumusest ning teistest süüteallikatest.
- Kütusetorusid, paaki, korki ning toruliitmikke kontrollige sageli pragude ja lekete suhtes. Vajaduse korral asendage need.
- Kütuse väljaloksumise korral oodake, kuni see on aurustunud, enne kui käivitata mootori.

Mootori käivitamisel

- Veenduge, et süüteküünal, summuti, kütusepaagi kork ning õhupuhasti (selle olemasolul) on paigas ja kinnitatud.
- Ärge käituge mootorit, kui süüteküünal on eemaldatud.
- Kui mootor on üle ujutatud, siis seadke õhuklapp (selle olemasolul) asendisse OPEN/RUN (Avatud/Käita), viige seguklapp asendisse KIIRE ning käituge, kuni mootor käivitub.

Seadme kasutamisel

- Ärge kallutage mootorit või seadet nurga alla, mille puhul kütus võib välja voolata.
- Ärge sulgege ahendusklappi mootori peatamiseks.
- Ärge käivitage ega käituge mootorit, kui õhupuhasti koost (kui olemas) või õhufilter (kui olemas) on eemaldatud.

Õli vahetamine

- Kui tühjendate õli ülemisest õli täitetorust, peab kütusepaak olema tühi, et vältida kütuseleket, mis võib põhjustada tulekahju või plahvatuse.

Seadme hooldusotstarbeks kallutamine



- Kui seadme hooldamine nõuab selle kallutamist, peab kütusepaak olema tühi, vastasel korral võib kütus välja voolata ja põhjustada tulekahju või plahvatuse.

Seadme transportimisel



- Transportimise ajal peab kütusepaak olema TÜHI või kütusekraan SULETUD.

Kütuse või paagis oleva kütusega seadmete hoiustamisel



- Paigutage need eemale ahjudest, pliitidest, veesoojenditest või teistest seadmetest, millel on süüteleek või teised süüteallikad, sest need võivad põhjustada kütuseaurude plahvatuse.

**HOIATUS** 
Mootori käivitamisel tekivad sädemed.
Sädemed võivad põhjustada läheduses olevate tuleohtlike gaaside süttimise.
Selle tulemuseks võib olla plahvatus või tulekahju.



- Kui ümbruskonnas on aset leidnud maa- või vedelgaasileke, ärge mootorit käivitage.
- Ärge kasutage surve all olevaid käivitusvedelikke, sest nende aurud on tuleohtlikud.

**HOIATUS** 
OHTLIKULT MÜRGINE GAAS. Mootori heitgaasid sisaldavad süsinikmonooksiidi e. vingugaasi, mis on mürgine ja võib tappa mõne minuti jooksul. Te EI NÄE seda, ei tunne selle lõhna ega maitset. Isegi kui te ei tunne heitgaaside lõhna, ei pruugi te olla kaitstud vingugaasi eest. Kui te tunnete iiveldust, peapööritust või nõrkust selle toote kasutamisel, siis lülitage masin välja ja minge KOHE värsket õhu kätte. Pöörduge arsti poole. Võimalik, et teil on vingugaasi mürgitus.



- Kasutage toodet AINULT välitingimustes, akendest, udest ja õhutusavadest eemal, et vältida vingugaasi kogunemist ja sattumist siseruumidesse.
- Paigaldage akutoitel töötavad vingugaasi alarimid või juhtmega vingugaasi alarimid koos varutoite akuga kooskõlas tootja juhistega. Suitsualarimid ei suuda vingugaasi tuvastada.
- ÄRGE käituge seda toodet majades, garaažides, keldrites, madalates käikudes, kuurides või teistes osaliselt suletud ruumides isegi siis, kui kasutate ventilaatoreid või avate ukseid ja aknad õhutamiseks. Vingugaas võib kiiresti nendesse ruumidesse koguneda ja seal mitmeid tunde püsida, isegi pärast masina väljalülitamist.
- Asetage toode ALATI allatuult ja suunake heitgaasid inimestest eemale.

**HOIATUS** 
Starteritrossi kiire tagasilööbumine (tagasilöökk) tõmbab teie kätt mootori poole kiiremini, kui te starteritrossist lahti suudate lasta.
See võib põhjustada luumurde, muljumishaavasid ja nikastusi.



- Mootori käivitamisel tõmmake aeglaselt starteri trossi, kuni tunnete vastupanu, seejärel tõmmake kiiresti, et vältida tagasilööki.
- Enne mootori käivitamist eemaldage selle kõrval või peal olevad esemed.
- Seadme külge kinnituvad osad, sealhulgas, kuid mitte ainult, terad, tiivikud, rihmarattad, ketirattad jms peavad olema kindlalt kinnitatud.

**HOIATUS** 
Pöörlevad osad võivad puutuda või vahele tõmmata käsi, jalgu, juukseid, rõivaid või muid esemeid.
Tagajärjeks võib olla kehaosade küljestrebimine või vigastus.

- Kasutage üksnes korras kaitsepiiretega seadmeid.
- Hoidke käed ja jalad pöörlevatest osadest eemal.
- Siduge pikad juuksed kinni ning eemaldage kehalt ehted.
- Ärge kandke avaraid rõivaid, rippuvaid kinnituspaelu ega muid esemeid, mis võivad seadmesse takerduda.

**HOIATUS** 
Mootori töötamine tekitab soojust. Mootori osad, eriti summuti, muutuvad eriti kuumaks.
Nende puudutamine võib kaasa tuua raskeid põletushaavu.
Põlevad jäägid, näiteks puulehed, rohulibled, kõrred jms võivad süttida.

- Laske summutil, mootori silindril ning ribidel enne nende katsumist jahtuda.
- Eemaldage kogunenud prügi summuti ning mootorisilindri piirkonnast.
- California Avalike Ressursside Koodeksi lõike 4442 järgi on motoriseeritud seadme kasutamine mistahes metsa-, põõsa- või murualadel ja nende lähedal keelatud, kui nimetatud seadme väljalaskesüsteem ei ole varustatud nimetatud seaduse nõuetele vastava sädemepüüdjaga. Teistes riikides või jurisdiktsioonides võivad kehtida sarnased seadused. Võtke ühendust originaalvaruosade tootja, jaemüüja või edasimüüjaga, et hankida sellele mootorile paigaldatud väljalaskesüsteemile mõeldud sädemepüüdur.

**HOIATUS** 
Juhuslik säde võib põhjustada põlengu või elektrilöögi.
Tahtmatu käivitus võib põhjustada takerdumise, traumaatilise amputatsiooni või rebendeid.
Tuleoht

Enne seadistamist või parandamist:

- Ühendage süüteküünla juhe lahti ning hoidke see süüteküünlast eemal.
- Ühendage lahti aku miinusklapp (ainult elektrikäivitiga mootorite puhul).
- Kasutage ainult õigeid tööriistu.
- Ärge püüdke gaasihoova vedru, ühenduslüli või mõne muu detaili kallal nokitsemisega suurendada mootori pööreid.
- Varuosad peavad olema sama kujuga ja paigaldatud samas asendis kui originaaldetailid. Muud varuosad ei pruugi sama hästi toimida ning võivad kahjustada seadet ja põhjustada vigastusi.
- Ärge lööge hooratust haamri või muu kõva esemega, sest see võib põhjustada hooratta hilisema purunemise töö käigus.

Sädeme kontrollimisel:

- Kasutage selleks ettenähtud süüteküünlatestrit.
- Ärge kontrollige sädet, kui süüteküünal on eemaldatud.

Omadused ja juhtseadised Mootori juhtseadised

Võrrelge illustratsiooni (joonis: 1, 2, 3, 4) oma mootoriga, et õppida tundma osade ja juhtseadiste paigutust.

- A. Mootori identifitseerimisnumbrid **Mudel – Tüüp – Kood**
- B. Mootori seerianumber
- C. Õhufilter
- D. Õhuklapp
- E. Starteri nõõri käepide
- F. Õhuvõtuvõre
- G. Seguklapi hoob (kui on olemas)
- H. Seiskamisülili (kui on olemas)
- I. Kütusepaak ja kork
- J. Õli väljalaskeava
- K. Mõõtevarras
- L. Summuti, summuti kaitse, sädemepüüdja (kui olemas), summuti kate (kui olemas)
- M. Kütuse juurdevoolu katkestamine
- N. Karburaator
- O. Süüteküünl

A	SAE 30 – allpool temperatuuri 40 °F (4 °C) on õli SAE 30 kasutamisel mootori käivitamine raskendatud.
B	10W-30 – temperatuuril üle 80 °F (27 °C) võib õli 10W-30 kasutamisel suureneada õlitarve. Kontrollige mootori õlitaset sagedamini.
C	Sünteeiline 5W-30
D	5W-30

Kontrollige õlitaset

Vt joonist 5

Enne õli lisamist või kontrollimist

- Veenduge, et mootor on tasakaalus.
 - Puhastage õlitäiteava ümbrus prahist.
1. Eemaldage õlivarras (A, joonis 5) ja pühkige see puhta lapiga üle.
 2. Paigaldage mõõtevarras (A, joonis 5). **Ärge pööra ega pingutage.**
 3. Eemaldage õlivarras ja kontrollige õlitaset. Õige õlitase on mõõtevarde täistase tühise ülaseras (B, joonis 5).
 4. Kui õlitase on madal, siis lisage aeglaselt õli mootoriõli täiteavas (C, joonis 5). Täitke kuni ääreni.
 5. Paigaldage mõõtevarras ja keerake kinni (A, joonis 5).

Juhtsümbolid ja nende tähendused

Sümbol	Tähendus	Sümbol	Tähendus
	Mootori kiirus – KIIRE		Mootori kiirus – AEGLANE
	Mootori kiirus – SEISKAMINE		SEES – VÄLJAS
	Mootori käivitamine – õhuklapp SULETUD		Mootori käivitamine – õhuklapp AVATUD
	Kütus		

Kasutamine

Soovitused õli kohta

Õlimaht: Vt teemat *Tehnilised andmed*.

Parima jõudluse tagamiseks on soovitatav kasutada Briggs & Strattoni garantiinõuetele vastavat sertifitseeritud õli. Muude kvaliteetsete õlide kasutamine on aktsepteeritud, kui need vastavad klassi SF, SG, SH, SJ nõuetele või ületavad neid. Ärge kasutage lisaaineid.

Mootoriõli vajaliku viskoossuse määravad välistemperatuurid. Kasutage tabelit, et valida oodatava välistemperatuuri vahemiku jaoks kõige sobivama viskoossusega õli.

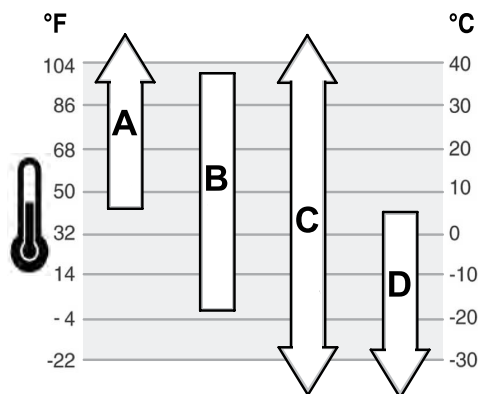

Madala õlitase kaitse süsteem (sõltuvalt varustusest)

Mõnel mootoril on madala õlitase andur. Kui õlitase on madal, siis aktiveerib andur hoiatustule või seiskab mootori. Seisake mootor ja tehke enne selle uut käivitamist allnimetatud toimingud.

- Veenduge, et mootor on tasakaalus.
- Kontrollige õlitaset. Vt teemat **Õlitase kontrollimine**.
- Kui õlitase on madal, siis lisage vajalik kogus õli. Käivitage mootor ja veenduge, et hoiatustuli (kui olemas) ei sütti.
- Kui õlitase ei ole madal, siis ärge mootorit käivitage. Võtke ühendust Briggs & Strattoni volitatud esindusega ja laske õlisüsteemi rike korda teha.

Kütusega seotud soovitused

Kütus peab vastama järgmistele nõuetele:

- Puhas, värske, pliivaba bensiin.
- Minimaalne oktaanarv 87 / 87 AKI (91 RON). Suurtel kõrgustel kasutamine, vt allpool.
- Lubatud on kasutada kuni 10%-lise etanoolisisaldusega bensiini (bensiooni ja alkoholi segu).

MÄRKUS Ärge kasutage heakskiitmata bensiine nagu E15 ja E85. Ärge lisage õli bensiinile ega modifitseerige mootorit teiste kütustega kasutamiseks. Kasutusloata kütuste tarvitamine tekitab mootoriosade kahjustusi, mida garantii ei kata.

Vältimaks vaigujääkide ladestumist küttesüsteemis, lisage kütusele kütusestabilisaatorit. Vt teemat **Hoiustamine**. Kõik kütused ei ole ühesugused. Kui esineb probleeme mootori käivitamise või jõudlusega, siis vahetage kütuse tarnijat või kütusemarki.

Suured kõrgused

Kõrgustel üle 1524 meetri (5000 jalga) on nõutav bensiin oktaanarvuga vähemalt 85/85 AKI (89 RON).

Karburaatoriga mootor tuleb töövõime säilitamiseks suure kõrguse jaoks reguleerida. Reguleerimata kasutus põhjustab madalamat jõudlust, suuremat kütusekulu ja lubatud rohkem heitmeid. Mootori seadistamiseks suurtel kõrgustel töötamiseks võtke ühendust Briggs & Strattoni volitatud edasimüüjaga. Mootori kasutamine kõrgustel alla 762 meetri (2500 jalga) suure kõrguse jaoks mõeldud varustusega ei ole soovitatav.

Elektronilise sissepritsega mootorit ei ole vaja suure kõrguse jaoks reguleerida.

Kütuse lisamine

Vt joonist 6



HOIATUS

Bensiin ja selle aaurud on väga tule- ja plahvatusohtlikud.

Süttimine või plahvatus võib põhjustada raskeid põletushaavu või surma.

Kütuse lisamisel

- Lülitage mootor välja ning laske sellel jahtuda vähemalt 2 minutit enne kütusekorgi eemaldamist.
 - Lisage kütust õues või hästi ventileeritud alas.
 - Ärge kütusepaaki üle täitke. Jätmaks ruumi kütuse paisumiseks, ärge täitke kõrgemalt kui kütusepaagi kaela alumise osani.
 - Hoidke kütus eemal sädemetest, lahtisest leegist, süütleegist, kuumusest ning teistest süütleelikatest.
 - Kütusetorusid, paaki, korki ning toruliitmikke kontrollige sageli pragude ja lekete suhtes. Vajaduse korral asendage need.
 - Kütuse väljaloksumise korral oodake, kuni see on aurustunud, enne kui käivitate mootori.
- Puhastage kütusekorgi ala mustusest ja prügist. Eemaldage kütusepaagi kork.
 - Täitke kütusepaak (A, joonis 6) kütusega. Jätmaks ruumi kütuse paisumiseks, ärge täitke kõrgemalt kui kütusepaagi kaela (B) alumise osani.
 - Asetage kütusepaagi kork tagasi.

Mootori käivitamine ja seiskamine

Vt joonis 7

Käivitage mootor



HOIATUS

Starteritrossi kiire tagasitõmbumine (tagasilöök) tõmbab teie kätt mootori poole kiiremini, kui te starteritrossist lahti suudate lasta.

See võib põhjustada luumurde, muljumishaavasid ja nikastusi.

- Mootori käivitamisel tõmmake aeglaselt starteri trossi, kuni tunnete vastupanu, seejärel tõmmake kiiresti, et vältida tagasilööki.



HOIATUS

Bensiin ja selle aaurud on väga tule- ja plahvatusohtlikud.

Süttimine või plahvatus võib põhjustada raskeid põletushaavu või surma.

Mootori käivitamisel

- Veenduge, et süüteküünal, summuti, kütusepaagi kork ning õhupuhasti (selle olemasolul) on paigas ja kinnitatud.
- Ärge käituge mootorit, kui süüteküünal on eemaldatud.
- Kui mootor on üle ujutatud, siis seadke õhuklapp (selle olemasolul) asendisse OPEN/RUN (Avatud/Käita), viige seguklapp asendisse KIIRE ning käituge, kuni mootor käivitub.



HOIATUS

OHTLIKULT MÜRGINE GAAS. Mootori heitgaasid sisaldavad süsinikmonoksiidi e. vingugaasi, mis on mürgine ja võib tappa mõne minuti jooksul. Te EI NÄE seda, ei tunne selle lõhna ega maitset. Isegi kui te ei tunne heitgaaside lõhna, ei pruugi te olla kaitstud vingugaasi eest. Kui te tunnete iiveldust, peapööritust või nõrkust selle toote kasutamisel, siis lülitage masin välja ja minge KOHE värske õhu kätte. Pöörduge arsti poole. Võimalik, et teil on vingugaasi mürgitus.

- Kasutage toodet AINULT välitingimustes, akendest, udest ja õhutusavadest eemal, et vältida vingugaasi kogunemist ja sattumist siseruumidesse.
- Paigaldage akutoitel töötavad vingugaasi alarimid või juhtmega vingugaasi alarimid koos varutoite akuga kooskõlas tootja juhustega. Suitsualarimid ei suuda vingugaasi tuvastada.

- ÄRGE käituge seda toodet majades, garaazides, keldrites, madalates käikudes, kuurides või teistes osaliselt suletud ruumides isegi siis, kui kasutate ventilaatoreid või avate ukseid ja aknad õhutamiseks. Vingugaas võib kiiresti nendesse ruumidesse koguneda ja seal mitmeid tunde püsida, isegi pärast masina väljalülitamist.
- Asetage toode ALATI allatuult ja suunake heitgaasid inimestest eemale.

MÄRKUS Mootor tarnitakse Briggs & Strattoni tehastest õliga täidetult. Enne mootori käivitamist tuleb lisada õli vastavalt kasutusjuhendis toodud instruksioonidele. Mootori käivitamine ilma õlita põhjustab selle pöördumatuid kahjustusi, mida garantii ei kata.

MÄRKUS. Seadmetel võivad olla kaugjuhtimisnupud Kaugjuhtimisnuppude asukohta ja kasutamist vt seadme kasutusjuhendist.

- Kontrollige mootoriõli. Vt teemat **Õlitase kontrollimine**.
- Veenduge, et juhtseadmed (nende olemasolul) oleksid välja lülitatud.
- Kui seadmel on stopplüliti (A, joonis 7), siis viige sisselülitatud asendisse.
- Kui seadmel on olemas seguklapi hoob (B, joonis 7), siis viige see asendisse KIIRE. Kasutage mootorit drosselregulaatori asendis KIIRE.
- Lükake õhuklapi hoob (C, joonis 7) SULETUD asendisse.

MÄRKUS. Õhuklapi kasutamine ei ole tavaliselt vajalik, kui käivitatakse sooja mootorit.

- Kui seadmel on olemas kütusekraan (D, joonis 7), siis liigutage see AVATUD asendisse.
- Haarake kindlalt käiviti trossi käepidemest (E, joonis 7). Tõmmake trossi aeglaselt, kuni tunnete takistust, seejärel tõmmake kiiresti.



HOIATUS

HOIATUS! Starteri trossi kiire tagasikerimine (tagasilöök) tõmbab kätt mootori poole väga kiiresti. See võib põhjustada luumurde, muljumishaavasid ja nikastusi. Mootori käivitamisel tõmmake aeglaselt starteri trossi, kuni tunnete vastupanu, seejärel tõmmake kiiresti, et vältida tagasilööki.

MÄRKUS. Kui mootor mitme katse järel ei käivitu, siis võtke ühendust kohaliku esindusega või minge aadressile **BRIGGSandSTRATTON.com**.

- Kui mootor läheb soojaks, siis lükake õhuklapi hoob (C, joonis 7) AVATUD asendisse.

Seisake mootor



HOIATUS

Bensiin ja selle aaurud on väga tule- ja plahvatusohtlikud.

Süttimine või plahvatus võib põhjustada raskeid põletushaavu või surma.

- Ärge sulgege ahendusklappi mootori peatamiseks.

- Seiskamisüliti, kui on varustuses olemas** Liigutage seiskamisüliti (A, joonis 7) seiskamisasendisse.
Seguklapi hoob (kui on olemas) Liigutage seguklapi hoob (B) asendisse AEGLANE ja seejärel asendisse STOP.
- Kui mootor on seiskunud, keerake kütusekraan selle olemasolul (D, joonis 7) SULETUD asendisse.

Hooldamine

MÄRKUS Kui mootorit tuleb hoolduse käigus kallutada, siis peab mootorile kinnitatud kütusepaak olema tühi ja süüteküünal üleval. Kui kütusepaak ei ole tühi ja mootor on kallutatud mõnes muus suunas, võib käivitamine olla raskendatud, kuna õli või bensiin on saastanud õhufiltri ja/või süüteküünala.



HOIATUS

Kui seadme hooldamine nõuab selle kallutamist, peab kütusepaak olema tühi, vastasel korral võib kütus välja voolata ja põhjustada tulekahju või plahvatus.

Soovitame mootori ja mootori osade mis tahes hoolduseks pöörduda Briggs & Strattoni volitatud edasimüüja poole.

MÄRKUS Kõik mootori ehitamisel kasutatud osad peavad jääma korrektse töö tagamiseks oma kohale.



HOIATUS

Juhuslik säde võib põhjustada põlengu või elektrilöögi.

Tahtmatu käivitus võib põhjustada takerdumise, traumaatilise amputatsiooni või rebendeid.

Tuleoht

Enne seadistamist või parandamist:

- Ühendage süüteküünla juhe lahti ning hoidke see süüteküünlast eemal.
- Ühendage lahti aku miinusklapp (ainult elektrikäivitiga mootorite puhul).
- Kasutage ainult õigeid tööriistu.
- Ärge püüdke gaasihoova vedru, ühenduslüli või mõne muu detaili kallal nokitsemisega suurendada mootori pöördeid.
- Varuosad peavad olema sama kujuga ja paigaldatud samas asendis kui originaaldetailid. Muud varuosad ei pruugi sama hästi toimida ning võivad kahjustada seadet ja põhjustada vigastusi.
- Ärge lööge hooratust haamri või muu kõva esemega, sest see võib põhjustada hooratta hilisema purunemise töö käigus.

Sädeme kontrollimisel:

- Kasutage selleks ettenähtud süüteküünlatestrit.
- Ärge kontrollige sädet, kui süüteküünal on eemaldatud.

Hooldusgraafik

Pärast esimest 5 tundi:
<ul style="list-style-type: none"> • Vahetage õli välja
Iga 8 tunni järel või iga päev
<ul style="list-style-type: none"> • Kontrollige mootoriõli taset • Puhastage summuti ja juhtseadmete ümbrus • Puhastage õhuvõtuvõre
Iga 25 töötunni järel või kord aastas
<ul style="list-style-type: none"> • Puhastage õhufilter ¹ • Puhastage eelpuhasti (kui olemas)
Iga 50 töötunni järel või kord aastas
<ul style="list-style-type: none"> • Vahetage mootoriõli • Hooldage heitgaasisüsteemi
Kord aastas
<ul style="list-style-type: none"> • Asendage süüteküünal • Asendage õhufilter • Asendage eelpuhasti (kui olemas) • Hooldage jahutusüsteemi ¹

¹ Tolmustes tingimustes või kergesti lenduva prügi korral puhastage sagedamini.

Mootori pöörete reguleerimine

MÄRKUS Seadme tootja on määranud seadmele paigaldatud mootori suurima lubatud kiiruse. **Ärge ületage** seda kiirust. Kui te ei tea seadme max lubatud kiirust või mis kiirusele on mootor tehases reguleeritud, siis pöörduge abi saamiseks Briggs & Strattoni volitatud teeninduskeskusesse. Seadme ohutu ja nõuetekohase töö tagamiseks tohib mootori kiirust reguleerida ainult vastava kvalifikatsiooniga hooldustehnik.

Seadistage karburaatorit

Vt joonist 8

Kütuse, temperatuuri, kõrguse või koormuse kompenseerimiseks võib vajalik olla karburaatori pisireguleerimine.

1. Keerake seguklapi hoob (A, joonis 8) TÜHIKÄIGU asendisse.

2. **Reguleerige tühikäigu pöördeid.** Pöörake tühikäigu seguklappi (B, joonis 8) päripäeva (lahja segu), kuni mootor hakkab aeglustuma. Järgmiseks pöörake tühikäigu seguklappi (B) vastupäeva (rikas segu), kuni mootor töötab ebaühtlaselt. Siis keerake tühikäigu seguklapp (B) poolele teele rikka ja lahja segu vahel. Kontrollige uuesti tühikäigu pöördeid ja reguleerige vajadusel veel kord.

Süüteküünla hooldus

Vt joonist 9

Kontrollige sädevahemikku (A, joonis 9) vastava mõõdikuga (B). Vajadusel reguleerige vahemikku Paigaldage süüteküünal ja pingutage nõutud jõumomendini Sädevahemiku ja jõumomendi kohta saate teavet peatükist **Tehnilised andmed**.

MÄRKUS. *Mõningates piirkondades nõutakse süüteimpulssi summutava takistiga süüteküünla kasutamist Kui teie mootor oli algselt varustatud takistiga süüteküünla, kasutage sarnast süüteküünalt ka edaspidi.

Heitgaasisüsteemi hooldus



Mootori töötamine tekitab soojust. Mootori osad, eriti summuti, muutuvad eriti kuumaks.

Nende puudutamine võib kaasa tuua raskeid põletushaavu.

Põlevad jäägid, näiteks puulehed, rohulibled, kõrred jms võivad süttida.

- Laske summutil, mootori silindril ning ribidel enne nende katsumist jahtuda.
- Eemaldage kogunenud prügi summuti ning mootorisilindri piirkonnast.
- California avalike ressursside koodeksi lõike 4442 järgi on motoriseeritud seadme kasutamine mis tahes metsa-, põõsa- või murualadel ja nende lähedal keelatud, kui nimetatud seadme väljalaskesüsteem ei ole varustatud lõikes 4442 määratletud sädemepüüdjaga. Teistes riikides või jurisdiktsioonides võivad kehtida sarnased seadused. Võtke ühendust originaalvaruosade tootja, jaemüüja või edasimüüjaga, et hankida sellele mootorile paigaldatud väljalaskesüsteemile mõeldud sädemepüüdur.

Eemaldage kogunenud prügi summuti ning mootorisilindri piirkonnast. Kontrollige summutit pragude, rooste või muude kahjustuste suhtes Eemaldage sädemepüüdur (kui olemas) ja veenduge, et ei esine kahjustusi ega tahmasadestisi Kahjustuste avastamisel paigaldage enne kasutamist varuosad.



HOIATUS

Varuosad peavad olema sama kujuga ja paigaldatud samas asendis kui originaaldetailid. Muud varuosad ei pruugi sama hästi toimida ning võivad kahjustada seadet ja põhjustada vigastusi.

Vahetage mootoriõli

Vt joonist 10, 11

Kasutatud õli on ohtlik jääkprodukt ning seda tuleb õigesti käidelda. Ärge hävitage seda koos olmejäätmetega. Kasutatud õli hävitamise ja/või töötlemise kohta saate teavet kohalikust omavalitsusest, teeninduskeskusest või edasimüüjalt.

Õlist tühjendamine

1. Kui mootor on välja lülitatud, ent ikka veel soe, siis lahutage süüteküünla juhe (D, joonis 10) ja hoidke see süüteküünlast (E) eemal.
2. Eemaldage mõõtevarras (A, joonis 11).
3. Eemaldage õli väljalaskekork (F, joonis 11). Tühjendage õli sobivasse mahutisse.
4. Kui õli on välja voolanud, siis pange väljalaskekork (F, joonis 11) tagasi ja keerake kinni.

Lisage õli

- Veenduge, et mootor on tasakaalus.
- Puhastage õliitaiteva ümbrus prahist.
- Vt jaotist **Tehnilised andmed** õlikoguse määramiseks.

1. Eemaldage õlivarras (A, joonis 11) ja pühkige see puhta lapiga üle.
2. Valage aeglaselt õli mootoriõli täitevasse (C, joonis 11). Täitke kuni ääreni.
3. Paigaldage mõõtevarras (A, joonis 11). **Ärge pöörake ega pingutage.**

- Eemaldage õlivarras ja kontrollige õlitaset. Õige õlitase on mõõtevarde täis-taseme tähise ülaservas (B, joonis 11).
- Paigaldage mõõtevarras ja keerake kinni (A, joonis 11).
- Ühendage süüteküünla juhe (D, joonis 10) süüteküünlaga (E).

Hooldage õhufiltrit

Vt joonist 12, 13



HOIATUS

Bensiin ja selle aaurud on väga tule- ja plahvatusohtlikud.

Süttimine või plahvatus võib põhjustada raskeid põletushaavu või surma.

- Ärge käivitage ega käitage mootorit, kui õhupuhaasti koost (kui olemas) või õhufiltrit (kui olemas) on eemaldatud.

MÄRKUS Ärge kasutage filtri puhastamiseks suruõhku ega lahusteid. Suruõhk võib filtrit kahjustada ja lahustid lagundavad seda.

Hooldusjuhised on esitatud **hoolduskavas**.

Mitmes mudelis on kasutusel kas vaht- või paberfilter. Mõned mudelid on varustatud ka eelpuhastiga, mida on võimalik pesta ja uuesti kasutada. Võrrelge kasutusjuhendi jooniseid oma mootorile paigaldatud tüübiga ja hooldage sellele vastavalt.

Lame õhufilter

- Vabastage sulgur(id) (A, joonis 12).
- Avage kate (B, joonis 12) ja eemaldage vahtelement (C).
- Peske vahtelementi (C, joonis 12) puhastusvedeliku ja veega. Kuivatage vahtelement puhta lapiga.
- Küllastage vahtelement (C, joonis 12) puhta mootoriõliga. Üleliigse mootoriõli eemaldamiseks pühkige vahtelementi puhta lapiga.
- Paigaldage vahtelement (C, joonis 12).
- Paigaldage kate (B, joonis 12) ja kinnitage sulgur(id) (A).

Õhufilter, paber

- Vabastage sulgur(id) (A, joonis 13).
- Eemaldage kate (B, joonis 13).
- Eemaldage sulgur (E, joonis 13).
- Et vältida prahi kukkumist karburaatorisse, eemaldage ettevaatlikult õhufiltri aluselt (F) eelpuhasti (D, joonis 13) ja filter (C).
- Mustuse eemaldamiseks koputage filtrit (C, joonis 13) kergelt kõva pinna vastu. Kui filter on väga määrdunud, vahetage see välja.
- Eemaldage filtri (C) küljest eelpuhasti (D, joonis 13).
- Peske eelpuhasti (D, joonis 13) puhastusvedeliku ja veega. Laske eelpuhastil õhu käes korralikult kuivada. **Ärge** õlitage eelpuhastit.
- Paigaldage eelpuhasti (D, joonis 13) filtrile (C).
- Paigaldage filter (C, joonis 13) ja eelpuhasti (D) õhufiltri alusele (F) ning sõrmele (G). Veenduge, et filter on korralikult õhufiltri aluse küljes. Kinnitage sulguriga (E).
- Paigaldage kate (B, joonis 13) ja kinnitage see sulguri(te)ga (A). Veenduge, et sulgur on kindlalt kinnitatud.

Jahutussüsteemi hooldus



HOIATUS

Mootori töötamine tekitab soojust. Mootori osad, eriti summuti, muutuvad eriti kuumaks.

Nende puudutamine võib kaasa tuua raskeid põletushaavu.

Põlevad jäägid, näiteks puulehed, rohulibled, kõrred jms võivad süttida.

- Laske summutil, mootori silindril ning ribidel enne nende katsumist jahtuda.
- Eemaldage kogunenud prügi summuti ning mootorisilindri piirkonnast.

MÄRKUS Ärge kasutage mootori puhastamiseks vett. Vesi võib kahjustada kütusesüsteemi. Kasutage mootori puhastamiseks harja või puhast riidetükki.

See mootor on õhkjahutusega. Mustus või praht võib õhuvoolu takistada ja mootor võib üle kuumeneda, mis omakorda tingib jõudluse vähenemist ja mootori eluea lühenemist.

- Eemaldage mustus õhuvõtuvõre piirkonnast harja või kuiva lapiga.
- Hoidke ühendused, vedrud ja juhtseadised puhtana.
- Hoidke summuti ümbrus ja tagune (C) puhas kergestisüttivaist jäätmeist.
- Veenduge, et õli jahuti labad (C) on tolmust ja mustusest vabad.

Aja jooksul võib prügi kuhjuda silindri jahutusribide vahele ja põhjustada mootori ülekuumenemist. Seda prügi ei saa eemaldada ilma mootori osalise lahtivõtmiseta. Laske Briggs & Strattoni volitatud edasimüüjal kontrollida ja puhastada õhkjahutussüsteemi, nagu on kirjas **Hoolduskavas**.

Hoiustamine



HOIATUS

Bensiin ja selle aaurud on väga tule- ja plahvatusohtlikud.

Süttimine või plahvatus võib põhjustada raskeid põletushaavu või surma.

Kütuse või paagis oleva kütusega seadmete hoiustamisel

- Paigutage need eemale ahjudest, pliitidest, veesoojenditest või teistest seadmetest, millel on süüteelek või teised süüteallikad, sest need võivad põhjustada kütuseaurude plahvatusi.

MÄRKUS Hoiustamisel peab mootor jääma rõhtselt (tavaline tööasend). Kui mootor jääb hoiustamisel kaldesse, peab kütusepaak olema tühi ja süüteküünal üleval. Kui kütusepaak ei ole tühi ja mootor on kallutatud mõnes muus suunas, võib käivitamine olla raskendatud, kuna õli või bensiin on saastanud õhufiltri ja/või süüteküünla.

Kütusesüsteem

Kütus võib aeguda, kui seda säilitatakse üle 30 päeva. Aegunud kütus põhjustab happe- ja vaigujääkide ladestumist kütusesüsteemis või olulistel karburaatori osadel. Kütuse värskena hoidmiseks kasutage **Briggs & Strattoni täiustatud koostisega kütusestabilisaatorit**, mis on saadaval kõikjal, kus müüakse ehtsaid Briggs & Strattoni varuosasid.

Kasutades kütusestabilisaatorit vastavalt juhistele, puudub vajadus bensiini väljutamiseks mootorist. Enne hoiustamist laske mootoril kaks (2) minutit töötada, et stabilisaator kütusesüsteemis ringlema pääseks.

Kui mootoris olevale bensiinile pole kütusestabilisaatorit lisatud, siis tuleb kütus sobivasse mahutisse valada. Laske mootoril töötada, kuni see kütuse lõppemisel seiskub. Värskuse tagamiseks on soovitatav kasutada säilitusmahutis kütusestabilisaatorit.

Mootoriõli

Vahetage mootoriõli siis, kui mootor on veel soe. Vt teemat **Mootoriõli vahetus**.

Tõrgete kõrvaldamine

Kas vajate abi? Võtke ühendust kohaliku edasimüüjaga või minge aadressile **BRIGGSandSTRATTON.com**.

Tehnilised andmed

Mudel:100000	
Töömaht	9.95 ci (163 cc)
Õõs	2.677 in (68 mm)
Käigu pikkus	1.77 in (45 mm)
Õli maht	18 - 22 oz (0,55 - 0,65 L)
Süüteküünla elektrodide vahe	0.031 in (0,8 mm)
Süüteküünla jõumoment	274 lb-in (31 Nm)
Süütemagneeto õhupilu	0.008 - 0.016 in (0,2 - 0,4 mm)
Sisselaskeklapi vahe	0.005 - 0.007 in (0,13 - 0,18 mm)
Väljalaskeklapi vahe	0.005 - 0.007 in (0,13 - 0,18 mm)

Mudel:130000	
Töömaht	12.69 ci (208 cc)
Õõs	2.756 in (70 mm)
Käigu pikkus	2.13 in (54 mm)
Õli maht	18 - 22 oz (0,55 - 0,65 L)
Süüteküünla elektrodide vahe	0.031 in (0,8 mm)
Süüteküünla jõumoment	274 lb-in (31 Nm)

Mudel:130000	
Süütemagneeto õhupilu	0.008 - 0.016 in (0,2 - 0,4 mm)
Sisselaskeklapi vahe	0.005 - 0.007 in (0,13 - 0,18 mm)
Väljalaskeklapi vahe	0.005 - 0.007 in (0,13 - 0,18 mm)

Mudel:250000	
Töömaht	25.63 ci (420 cc)
Õõs	3.543 in (90 mm)
Käigu pikkus	2.598 in (66 mm)
Õli maht	35 - 39 oz (1,05 - 1,15 L)
Süüteküünla elektroodide vahe	0.031 in (0,8 mm)
Süüteküünla jõumoment	274 lb-in (31 Nm)
Süütemagneeto õhupilu	0.008 - 0.016 in (0,2 - 0,4 mm)
Sisselaskeklapi vahe	0.005 - 0.007 in (0,13 - 0,18 mm)
Väljalaskeklapi vahe	0.005 - 0.007 in (0,13 - 0,18 mm)

Mootori võimsus väheneb 3,5% iga 300 meetri kohta üle merepinna ja 1% iga 5,6° C kohta üle 25° C Mootor töötab rahuldavalt meega all kuni 15°. Ohutute kasutuspiiride leidmiseks kallakute jaoks vt seadme kasutusjuhendit.

Varuosad – mudel:100000,130000,250000	
Varuosa	Varuosa number
Lame õhufilter (Mudel:100000,130000)	594234
Lame õhufilter (Mudel:250000)	591778
Õhufilter, paber: (Mudel:100000,130000)	594146
Õhufilter, paber: (Mudel:250000)	594216
Advanced Formula kütusestabilisaator	100117, 100120
Süüteküünal	798615
Süüteküünla võti	816206
Süütesteter	19368

Soovitame mootori ja mootori osade mis tahes hoolduseks pöörduda Briggs & Strattoni volitatud edasimüüja poole.

Võimsusklassid: Individuaalsete bensiinimootorite koguvõimsuse klass on tähistatud SAE (Society of Automotive Engineers) standardi J1940 (väikemootorite võimsuse ja pöörlemomendi hindamise protseduur) ja määratud SAE standardi J1995 alusel. Pöörlemomendiväärtused on tuletatud 2600 p/min juures nende mootorite puhul, mille sildil on „rpm” ja 3060 p/min kõigi teiste puhul, väärtused hobujõududes on tuletatud 3600 p/min juures. Võimsuskõverad võite leida veebilehelt www.BRIGGSandSTRATTON.COM Tegelikku netovõimsust on mõõdetud koos väljalasketoru ja õhupuhasliga, brutovõimsust aga mõõdetakse ilma nende seadisteta. Mootori tegelik koguvõimsus on suurem kui netovõimsus ja sõltub muu hulgas keskkonnatingimustest ning mootorite individuaalsetest erinevustest. Arvestades laia tooteskaalat, milles mootoreid kasutatakse, ei pruugi gaasimootor saavutada märgitud brutovõimsust konkreetses seadmes. See erinevus tuleneb mitmest tegurist, k.a. mitmesugused mootori osad (õhupuhasli, väljalaskestüsteem, laadimine, jahutus, karburaator, kütusepump jne), kasutuspiirangud, keskkonnatingimused (temperatuur, niiskus, kõrgus) ning mootorite individuaalsed erinevused. Tootmis- ja mahupiirangute tõttu võib Briggs & Stratton asendada kõrgema nimivõimsusega mootori selle seeria mootoriga.

Garantii

Briggs & Strattoni mootori garantii

Jõustub novembris 2014

Osaline garantii

Briggs & Stratton garanteerib allpool määratud garantiiperioodi jooksul mis tahes osa, millel on materjali- või tootmisdefekt või mõlemad, tasuta paranduse või asenduse. Parandamiseks või asendamiseks saadetakse garantiialuse toote transpordikulud tasub ostja. See garantii kehtib allpool nimetatud ajaperioodil ja tingimustel. Garantiiteeninduse leiate aadressil BriggsandStratton.com, kus on näidatud teie regiooni lähim volitatud hooldusfirma. Ostja peab võtma ühendust volitatud hooldusfirmaga ja võimaldama volitatud hooldusfirmale juurdepääsu toote kontrollimiseks ja testimiseks.

Käesolev garantii on ainus selgesõnaline garantii. Kaudsed garantiid, kaasa arvatud need, mis puudutavad turustatavust ja konkreetseks otstarbeks sobivust, kehtivad allnimetatud garantiiaja või seadusega lubatud perioodi kestel. Tootja ei vastuta juhuslike või kaudsete kahjude eest seadusega ettenähtud piirini. Mõned riigid või osariigid ei luba piiranguid kaudse garantii kehtivusajale ning mõned riigid või osariigid ei luba

juhuslike või kaudsete kahjude välistamist või piiramist, mistõttu eespool nimetatud piirang või välistamine ei pruugi teie jaoks kehtida. See garantii annab teile erilised juriidilised õigused ja Teil võib olla sõltuvalt osariigist või riigist ka muid õigusi.

Garantii tüüptingimused 1, 2	
RS-seeria mootor	12 kuud

¹ Need on meie üldised garantiitingimused, kuid vahel võivad lisanduda täiendavad garantiid, mis ei olnud juhendi ilmumise ajal määratud. Mootori garantiitingimuste nimekirja leiate veebilehelt BRIGGSandSTRATTON.COM või pöördudes Briggs & Stratton Service'i volitatud esindusse.

² Garantii ei kehti mootoritele, mida kasutatakse primaarenergia saamiseks või äriliseks otstarbeks mõeldud turvageneraatorites. Võistlustel, tööstuslikel või renditud võistlusradadel kasutatavatele mootoritele garantii puudub.

Austraalias - Meie toodetel on garantiid, mida ei saa Austraalia tarbijaõiguse kohaselt välistada. Teil on õigus asendusele või raha tagasimaksule suure rike korral ning kompensatsioonile mis tahes muudele mõistlikult prognoositavate kadude või kahjude korral. Samuti on teil õigus toodete parandamisele või asendamisele, kui toodete kvaliteet ei vasta vastuvõtavale tasemele ja rike ei ole suur. Garantiinhoolduseks pöörduge lähima volitatud teeninduse poole, kasutades meie edasimüüjate asukoha leidmise kaarti aadressil BRIGGSandSTRATTON.com või helistades numbril 1300 274 447 või saates e-kirja aadressil salesenquiries@briggsandstratton.com.au, Briggs & Stratton Australia Pty Ltd, 1 Moorebank Avenue, Moorebank, NSW, Australia, 2170.

Garantiiperiood algab esimese jaetarbija või kommertskasutaja ostu sooritamise kuupäevast.

Hoidke alles ostmist tõendav tšekk. Kui teil puudub esmast ostmiskuupäeva tõendav dokument, siis lähtutakse garantiiteenuse osutamisel garantiiperioodi pikkuse määramisel toote valmistamiskuupäevast. Briggs & Strattoni toodete garantiiteenuse saamiseks ei ole toote registreerimine vajalik.

Teie garantiist

Käesolev garantii katab üksnes neid mootoriga seotud vigu, mille põhjuseks on kasutatud materjalid või ebaõige töö ning ei hõlma selle seadme asendamist ega hüvitamist, milles mootorit kasutati Garantii ei hõlma tavapärasest hooldust, häälestamist, reguleerimist ja mootori harilikku kulumist. Samuti ei kehti garantii juhul, kui mootorit on ümber tehtud või kui selle seerianumber on loetamatuks muutunud või eemaldatud. Käesolev garantii ei kehti seadmetele või mootoritele, mida on kasutatud, muudetud, võetud taaskasutusse või kasutatud näidistoodetena. Garantii ei kehti mootori kahjustustele ja tööhäiretele, mis tulenevad:

1. varuosade kasutamisest, mis ei ole originaalsed Briggs & Strattoni varuosad;
2. mootori kasutamisest õliga, mida on lisatud ebapiisavas koguses või mis on mustunud või vale kvaliteediklassiga;
3. mustunud või vana kütuse kasutamisest, bensiini kasutamisest, mis sisaldab üle 10% etanooli, või muude kütuste kasutamisest (nt vedelgaas või maagaas) mootoritel, mis pole Briggs & Strattoni poolt konstrueeritud/toodetud tööks selliste kütustega;
4. mustusest, mis on mootoris sattunud õhupuhasli ebaõige hoolduse või mootori uuesti kokkupaneku tõttu;
5. muruniiduki löiketeraga objekti tabamisest, terakohandajate, tiivikute või teiste väntvõllile ühendatud seadiste ebaõigest paigaldusest, kiilrihma liigest pingusest;
6. muude kui Briggs & Strattoni pakutatavate abiosade või sõlmede, nt sidurite, jõuülekannete, seadmekontrollerite jne kasutamisest.
7. ülekuumenemisest niidetud muru, mustuse, kiviprügi või näriliste pesade sattumise tõttu jahutusribidesse või hooratta alasse või mootori kasutamisest piisava ventilatsioonita;
8. ülemäärases vibratsioonist, mis on tingitud liigest kiirusest, mootori lahtisest paigaldusest, lahtisest või tasakaalustamata löiketeradest või tiivikutest, või seadmeosade ebaõigest ühendamise või väntvõllile;
9. valekasutusest, regulaarse hoolduse puudumisest, tarnimisest, käsitsemisest, seadmete ladustamisest või mootori ebaõigest paigaldamisest.

Garantiinhooldust teostavad ainult ettevõtte Briggs & Stratton volitatud hooldusfirmad. Leidke oma lähim volitatud teenindus meie edasimüüjate kaardilt aadressil BRIGGSandSTRATTON.COM või helistades numbrile 1 800 223 3723 (USA).

Ovaj motor nije predviđen za prodaju u SAD-u.

Ovaj priručnik sadrži sigurnosne obavijesti koje vas moraju učiniti svjesnima opasnosti vezanih uz motore i uz načine izbjegavanja tih opasnosti. Ovdje se također nalaze upute o tome kako na pravilan način koristiti i održavati motor. Budući da Briggs & Stratton ne mora znati koji stroj će se pogoniti ovim motorom, važno je da pročitate i shvatite ove upute i upute koje se odnose na stroj koji će biti pogonjen ovim motorom. **Spremite originalne upute radi budućih potreba.**

NAPOMENA: Slike, ilustracije i piktogrami u ovom priručniku služe samo kao referenca i mogu se razlikovati na pojedinim modelima. Ako imate pitanja, obratite se predstavniku.

Radi zamjenskih dijelova ili tehničke pomoći, zapišite dolje model motora, vrstu i kodne brojeve zajedno s datumom kupnje. Ovi brojevi se nalaze na vašem motoru (pogledajte poglavlje **Funkcije i upravljanje**).

Datum kupnje	
Model - Vrsta - Podešavanje	
Serijski broj motora	

Potražite 2D crtični kod koji se nalazi na nekim motorima. Kada se pregledava s uređajem koji može očitavati 2D kodove, na kodu će se vidjeti mrežna stranica na kojoj možete pristupiti podacima o ovom proizvodu. Promet podataka se naplaćuje. Za neke zemlje nisu dostupni podaci za podršku na mreži.



Sigurnost rukovatelja

Simbol sigurnosnog upozorenja i signalne riječi

Simbol sigurnosnog upozorenja označava potencijalnu opasnost od tjelesne ozljede. Signalna riječ (OPASNOST, UPOZORENJE ili OPREZ) koristi se zajedno sa simbolom upozorenja da bi ukazala na stupanj ili razinu ozbiljnosti opasnosti. Sigurnosni simbol može se koristiti da bi ukazao na vrstu opasnosti. Signalna riječ **OBAVIJEST** koristi se za označavanje prakse koja nije vezana za tjelesnu ozljedu.

OPASNOST ukazuje na opasnost koja, ako se ne izbjegne, *će dovesti do smrti ili ozbiljne ozljede.*

UPOZORENJE ukazuje na opasnost koja, ako se ne izbjegne, *može dovesti do smrti ili ozbiljne ozljede.*

OPREZ ukazuje na opasnost koja, ako se ne izbjegne, *može dovesti do lakše ili umjerene ozljede.*

OBAVIJEST označava radnju koja može rezultirati oštećenjem proizvoda.

Simboli opasnosti sa značenjem

Simbol	Značenje	Simbol	Značenje
	Sigurnosni podaci o opasnostima koja mogu dovesti do tjelesne ozljede.		Pročitajte i proučite priručnik za rukovanje prije upotrebe ili servisiranja uređaja.
	Opasnost od požara		Opasnost od eksplozije
	Opasnost od udara		Opasnost od otrovnog dima

Simbol	Značenje	Simbol	Značenje
	Opasnost od vruće površine		Opasnost od buke - pri dužem radu preporučuje se upotreba zaštite sluha.
	Opasnost od odbacivanja predmeta - nosite zaštitu za oči.		Opasnost od eksplozije
	Opasnost od smrzotina		Opasnost od povratnog udara
	Opasnost od amputacije - pokretni dijelovi		Opasnost od kemijskih sredstava
	Opasnost od ozljeda djelovanjem topline		Korozivno

Poruke u vezi sigurnosti



UPOZORENJE

Određeni sastavni dijelovi u ovom proizvodu i njegova prateća oprema sadrže kemikalije za koje je poznato u državi Kaliforniji da kako izazivaju rak, deformacije pri rođenju i druga reproduktivna oštećenja. Operite ruke nakon rukovanja.



UPOZORENJE

Ispušni plinovi ovog proizvoda sadrže kemikalije poznate državi Kaliforniji kao izazivači raka, defekata kod rođenja ili drugih reproduktivnih oštećenja.



UPOZORENJE

Motori Briggs & Stratton nisu predviđeni i ne smiju se koristiti za pogon: zabavnih vozila; go-karta; dječjih, rekreativnih ili sportskih terenskih vozila (ATV-i); motocikla; lebdjelica; letjelica ili vozila koja se koriste na natjecanjima koja nije odobrio Briggs & Stratton. Više pojedinosti o proizvodima za natjecateljsku vožnju potražite na www.briggsracing.com. U vezi upotrebe na pomoćnim i paralelnim ATV-ima, obratite se središtu za primjenu motora u tvrtki Briggs & Stratton, 1-866-927-3349. Neprimjerena upotreba može uzrokovati ozbiljne ozljede ili smrt.

OPASKA

Ovaj motor je iz tvrtke Briggs & Stratton isporučen bez ulja. Prije pokretanja motora pobrinite se da u motor ulijete ulje u skladu s uputama u ovom priručniku. Ako motor pokrenete bez ulja, doći će do njegova oštećenja preko granice mogućeg popravka i to nije obuhvaćeno jamstvom.



UPOZORENJE



Gorivo i njegove pare izuzetno su zapaljivi i eksplozivni.

Požar ili eksplozija mogu izazvati ozbiljne opekline ili smrt.

Prilikom dolijevanja goriva

- Ugasite motor i pustite da se hladi bar 2 minute prije skidanja poklopca goriva.
- Puniti spremnik goriva na otvorenom ili u dobro ventiliranom prostoru.
- Nemojte prelići spremnik goriva. Da omogućite širenje goriva, nemojte ga puniti dalje od dna grla spremnika goriva.
- Benzin držite podalje od iskrenja, otvorenog plamena, inicijalizacijskih plamičaka, vrućine i drugih izvora zapaljenja.

- Provjeravajte češće vodove goriva, spremnik, poklopac i spojeve radi napuknuća ili curenja. Zamijenite ih ako je potrebno.
- Ako se gorivo prolje, pričekajte dok ne ishlapi prije pokretanja motora.

Pri pokretanju motora

- Pazite na to da svjećica, prigušivač, čep goriva i pročistač zraka (ako je montiran) budu na svome mjestu i učvršćeni.
- Nemojte pokretati motor sa skinutom svjećicom.
- Ako dođe do zalijevanja motora gorivom, postavite čok (ako postoji) u položaj OTVORENO / RAD, pomaknite gas (ako postoji) u položaj FAST i okrećite motor sve dok ne upali.

Pri radu s uređajem

- Nemojte naginjati motor ili uređaj pod kutom pod kojim može doći do izlivanja goriva.
- Nemojte čokom gušiti motor da ga zaustavite.
- Nikad ne pokrećite i ne koristite motor s montiranim filtrom za zrak (ako je ugrađen) ili s demontiranim zračnim filtrom (ako je montiran).

Pri zamjeni ulja

- Ako ulje ispuštate s gornje strane cijevi za ulje, spremnik s gorivom mora biti prazan jer će u protivnom istjecati gorivo što može dovesti do požara ili eksplozije.

Prilikom naginjanja uređaja radi održavanja



- Prilikom radova na održavanju za koje je potrebno nagibanje uređaja, spremnik s gorivom mora biti prazan jer će u protivnom istjecati gorivo što može dovesti do požara ili eksplozije.

Kod prijevoza opreme

- Prevozite sa PRAZNI M spremnikom za gorivo ili sa ZATVORENIM ventilom za dovod goriva.

Pri uskladištenju goriva ili uređaja s gorivom u spremniku

- Čuvajte daleko od peći, kuhala, grijača vode ili drugih uređaja koji imaju inicijalizacijske plamičke ili druge izvore paljenja jer oni mogu zapaliti benzinske pare.



UPOZORENJE

Pokretanje motora uzrokuje iskretnje.

Iskretnje može upaliti obližnje zapaljive plinove.

Može doći do eksplozije i požara.



- Ako u blizini ističe prirodni ili LP plin, nemojte pokretati motor.
- Nemojte koristiti pokretačke tekućine u spreju jer su pare zapaljive.

UPOZORENJE

OPASNOST OD OTROVNOG PLINA. Ispušni plinovi motora sadrže otrovni ugljični monoksid, otrovni plin koji vas može usmrtniti za nekoliko minuta. On je BEZ boje, mirisa i okusa. Čak i ako ne udišete ispušne plinove, ipak možete biti izloženi ugljičnom monoksidu. Ako za vrijeme korištenja ovog proizvoda osjetite mučninu, vrtoglavica ili slabost, BEZ ODLAGANJA izađite na svježi zrak. Potražite pomoć liječnika. Možda ste udahnuili ugljični monoksid.

- Ovaj proizvod koristite ISKLJUČIVO na velikoj udaljenosti od prozora, vrata i ventilacijskih otvora jer time ćete smanjiti opasnost od nakupljanja ugljičnog monoksida i mogućnosti da dođe do njegovog uvlačenja u prostor u kojemu borave ljudi.
- Montirajte alarmne uređaje za ugljični monoksid s baterijskim napajanjem ili ukopčajte alarmne uređaje za ugljični monoksid s rezervnim baterijskim napajanjem u skladnosti s uputama proizvođača. Detektori dima ne mogu otkriti prisutnost ugljičnog monoksida.
- NEMOJTE koristiti ove proizvode u kući, garaži, podrumu, niskom podrumu, skloništu ili drugom djelomično zatvorenom prostoru čak i ako koristite ventilatore, prozore ili vrata za provjetranje prostora. Ugljični monoksid može se brzo nakupiti u takvim prostorima i tamo se zadržati satima, čak i nakon gašenja proizvoda.
- Ovaj proizvod UVIJEK postavite niz vjetar i ispuh usmjerite izvan mjesta u kojemu borave ljudi.





UPOZORENJE

Brzo vraćanje konopca za pokretanje (povratni udarac) povući će šaku i ruku prema motoru brže no što ga možete ispustiti.

Može doći do loma kostiju, fraktura, modrica ili iščašenja.

- Pri pokretanju motora, lagano povucite užu pokretača sve dok ne osjetite otpor, zatim je povucite snažno i brzo da izbjegnute povratni udarac.
- Odvojite sva vanjska opterećenja uređaja/motora prije pokretanja motora.
- Izravno spojeni dijelovi uređaja poput, ali ne isključivo, noževa, krilaca, remenica, lančanika itd. moraju biti dobro pričvršćeni







UPOZORENJE

Dijelovi koji se vrte mogu dotaknuti ili zahvatiti ruke, noge, kosu, odjeću ili pomagala.

Može doći do traumatske amputacije ili teškog ranjavanja.

- Uređaje stavlajte u pogon sa postavljenima štitnicima.
- Čuvajte ruke i noge od rotirajućih dijelova.
- Vežite dugačku kosu i skinite nakit.
- Nemojte nositi široku odjeću, slobodne vezice ili nešto što se može zaplesti.





UPOZORENJE

Rad motora proizvodi toplinu. Dijelovi motora, naročito prigušivač, izuzetno se zagrijavaju.

Teške opekline mogu nastati pri dodiru.

Zapaljivi otpad poput lišća, trave, grmlja itd. može se upaliti.

- Pustite da se prigušivač, cilindri motora i rebra ohlade prije dodirivanja.
- Odstranite nakupine nečistoće iz okoline prigušivača i cilindra.
- Upotreba motora na pošumljenom terenu, terenu punom žbunja ili niskog raslinja i trave ako ispušni sustav nije opremljen hvatačem iskri, kako je to definirano u odjeljku 4442, koji se održava u ispravnom stanju, predstavlja kršenje kodeksa o javnim resursima Kalifornije, odjeljak 4442 Druge države ili federalne jedinice mogu imati slične zakone. Kontaktirajte proizvođače originalne opreme, prodavača ili veletrgovca kako biste nabavili hvatač iskri koji je predviđen za montažu na ispušni sustav ovog motora.

UPOZORENJE

Nenamjerno iskretnje može dovesti do požara ili strujnog udara.

Nenamjerno pokretanje može dovesti do zapetljanja, traumatske amputacije ili ranjavanja.

Opasnost od požara

Prije podešavanja ili popravljavanja:

- Odvojite kabel svjećice i držite ga podalje od svjećice.
- Odvojite bateriju na negativnom polu (samo za motore s električnim paljenjem).
- Koristite samo ispravne alate.
- Nemojte dirati opruge regulatora, veze ili druge dijelove radi povećavanja brzine motora.
- Zamjenski dijelovi moraju biti jednake izvedbe i moraju se ugraditi u istom položaju kao i originalni dijelovi. Drugi dijelovi neće raditi kako treba i mogu oštetiti jedinicu te dovesti do ozljede.
- Nemojte udarati po zamašnjaku čekićem ili tvrdim predmetima jer će to kasnije dovesti do vibracija zamašnjaka.

Kad provjeravate ima li iskre:

- Koristite odobreni ispitivač svjećica.
- NEMOJTE provjeravati iskrnu sa skinutom svjećicom.

Značajke i komande

Upravljanje motorom

Usporedite sliku (slika: 1, 2, 3, 4) s vašim motorom kako biste se upoznali s položajem različitih funkcija i upravljanja.

- A. Brojevi za identifikaciju motora **Model - Vrsta - Kod**
- B. Serijski broj motora
- C. Zračni filter
- D. Čok
- E. Ručka užeta pokretača
- F. Rešetka na usisu zraka
- G. Regulator gasa (ako je ugrađen)
- H. Sklopka za zaustavljanje (ako je ugrađena)
- I. Spremnik s gorivom i čep
- J. Čep za ispuštanje ulja
- K. Mjerna šipka
- L. Prigušivač, štitnik prigušivača, hvatač iskre (ako je montiran), odbojnik prigušivača (ako je montiran)
- M. Prekidanje dovoda goriva
- N. Rasplinjač
- O. Svjećica

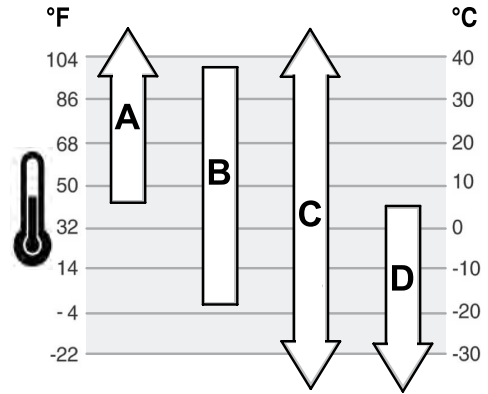

A	SAE-30 - Ispod 40 °F (4 °C) upotreba ulja SAE 30 dovest će do problema s pokretanjem.
B	10W-30 - iznad 80 °F (27 °C) upotreba ulja 10W-30 može dovesti do povišene potrošnje ulja. Češće provjeravajte razinu ulja.
C	Sintetičko 5W-30
D	5W-30

Simboli upravljanja sa značenjem

Simbol	Značenje	Simbol	Značenje
	Brzina vrtnje motora - VISOKA		Brzina vrtnje motora - NISKA
	Brzina vrtnje motora - ZAUSTAVLJEN		UKLJUČENO - ISKLJUČENO
	Pokretanje motora - čok ZATVOREN		Pokretanje motora - čok OTVOREN
	Gorivo		

Rukovanje strojem

Preporuke u vezi s uljem

Količina ulja Pogledajte odjeljak **Tehnički podaci**.

Preporučujemo upotrebu Briggs & Stratton ulja s potvrđenim jamstvom radi najboljih performansi. Druga visokokvalitetna ulja prihvatljiva su ako su klasificirana za servis SF, SG, SH, SJ ili viši. Ne koristite posebne aditive.

Vanjske temperature određuju odgovarajuću viskoznost ulja za motor. Pomoću tablice izaberite najbolji viskozitet za očekivane vanjske temperature.

Provjera razine ulja

Pogledajte sliku 5

Prije provjere ili dolijevanja ulja

- Pazite da motor bude u vodoravnom položaju.
 - Iz područja za ulijevanje ulja očistite sve nečistoće.
1. Izvadite mjernu šipku (A, slika 5) i obrišite je čistom krpom.
 2. Vratite mjernu šipku (A, slika 5). **Nemojte okretati ili stezati.**
 3. Izvadite mjernu šipku i provjerite razinu ulja. Propisana razina ulja nalazi se na gornjem dijelu indikatora napunjenosti (B, slika 5) na mjernoj šipki.
 4. Ako je razina ulja niska, polako dolijevajte ulje u otvor za ulijevanje ulja na motoru (C, slika 5). Nalijevajte do točke preljevanja.
 5. Vratite i stegnite mjernu šipku (A, slika 5).

Sustav za zaštitu od niske razine ulja (ako je ugrađen)

Neki motori opremljeni su senzorom niske razine ulja. Ako je razina ulja niska, senzor će aktivirati svjetlo upozorenja ili zaustaviti rad motora. Zaustavite rad motora i provedite sljedeći postupak prije ponovnog pokretanja motora.

- Pazite da motor bude u vodoravnom položaju.
- Provjerite razinu ulja Pogledajte odjeljak **Provjera razine ulja**.
- Ako je razina ulja niska, dolijte propisanu količinu ulja. Pokrenite motor i provjerite da se svjetlosno upozorenje (ako je ugrađeno) nije aktiviralo.
- Ako razina ulja nije niska, ne pokrećite rad motora. Obratite se ovlaštenom serviseru tvrtke Briggs & Stratton kako biste riješili problem s uljem.

Preporuke u vezi goriva

Gorivo mora zadovoljiti ove zahtjeve:

- Čist, svjež bezolovni benzin.
- Najmanje 87 oktana/87 AKI (91 RON). Za visoke nadmorske visine vidi u nastavku.
- Prihvatljiv je benzin s 10% etanola (gazohol).

OPASKA Ne upotrebljavajte neodobrene benzine, primjerice, E15 i E85. Ne miješajte ulje i benzin i ne prepravljajte motor kako bi radio na neka druga goriva. 1Upotreba neodobrenog goriva će dovesti do oštećenja dijelova motora, koji nisu obuhvaćeni jamstvom.

Da biste zaštitili sustav od formiranja gume, u gorivo umiješajte stabilizator goriva. Pogledajte **Skладиštenje**. Sva goriva nisu jednaka. Ako se javi problemi s pokretanjem ili radom, promijenite dobavljača ili marku goriva.

Velika nadmorska visina

Na nadmorskim visinama višima od 5000 stopa (1524 metara), prihvatljiv je benzin od minimalno 85 oktana/85 AKI (89 RON).

Na motorima s rasplinjačem, za održavanje radnih svojstava potrebno je izvršiti prilagodbu za veliku nadmorsku visinu. Rad bez podešavanja uzrokovat će lošiju kvalitetu rada, povećanu potrošnju goriva i pojačane emisije. Podatke o podešavanju za veliku nadmorsku visinu potražite kod ovlaštenog predstavnika Briggs & Stratton. Na nadmorskim visinama nižima od 2500 stopa (762 metra) ne preporučuje se rad s podešavanjima za visoke nadmorske visine.

Za motore s elektroničkim ubrzgavanjem goriva (EFI), podešavanje za velike nadmorske visine nije potrebno.

Dolijevanje goriva

Pogledajte sliku 6

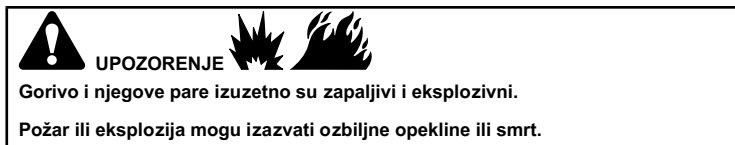

Prilikom dolijevanja goriva

- Ugasite motor i pustite da se hladi bar 2 minute prije skidanja poklopca goriva.
 - Puniti spremnik goriva na otvorenom ili u dobro ventiliranom prostoru.
 - Nemojte prelići spremnik goriva. Da omogućite širenje goriva, nemojte ga puniti dalje od dna grla spremnika goriva.
 - Benzin držite podalje od iskrenja, otvorenog plamena, inicijalizacijskih plamičaka, vrućine i drugih izvora zapaljenja.
 - Provjeravajte češće vodove goriva, spremnik, poklopac i spojeve radi napuknuća ili curenja. Zamijenite ih ako je potrebno.
 - Ako se gorivo prolje, pričekajte dok ne ishlapi prije pokretanja motora.
1. Iz područja za ulijevanje goriva odstranite svu prljavštinu i nečistoću. Skinite spremnik goriva.
 2. Spremnik za gorivo napunite s gorivom (A, slika 6). Da omogućite širenje goriva, nemojte ga puniti dalje od dna grla spremnika goriva (C).
 3. Vratite čep otvora za ulijevanje goriva.

Pokretanje i zaustavljanje rada motora

Pogledajte sliku 7

Pokretanje motora

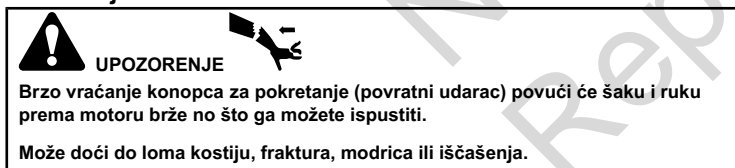

- Pri pokretanju motora, lagano povucite užu pokretača sve dok ne osjetite otpor, zatim je povucite snažno i brzo da izbjegnute povratni udarac.

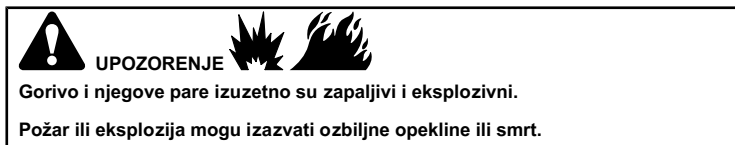

Pri pokretanju motora

- Pazite na to da svjećica, prigušivač, čep goriva i pročistač zraka (ako je montiran) budu na svome mjestu i učvršćeni.
- Nemojte pokretati motor sa skinutom svjećicom.
- Ako dođe do zalijevanja motora gorivom, postavite čok (ako postoji) u položaj OTVORENO / RAD, pomaknite gas (ako postoji) u položaj FAST i okrećite motor sve dok ne upali.

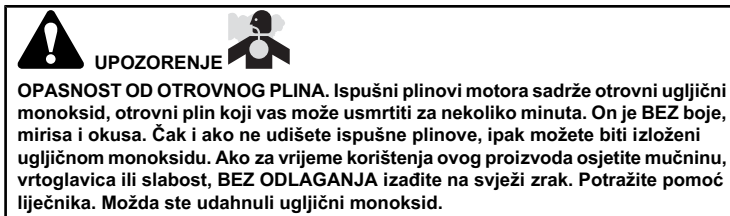

- Ovaj proizvod koristite ISKLJUČIVO na velikoj udaljenosti od prozora, vrata i ventilacijskih otvora jer time ćete smanjiti opasnost od nakupljanja ugljičnog monoksida i mogućnosti da dođe do njegovog uvlačenja u prostor u kojemu borave ljudi.
- Montirajte alarmne uređaje za ugljični monoksid s baterijskim napajanjem ili ukopčajte alarmne uređaje za ugljični monoksid s rezervnim baterijskim napajanjem u sukladnosti s uputama proizvođača. Detektori dima ne mogu otkriti prisutnost ugljičnog monoksida.
- NEMOJTE koristiti ove proizvode u kući, garaži, podrumu, niskom podrumu, skloništu ili drugom djelomično zatvorenom prostoru čak ni ako koristite ventilatore, prozore ili vrata za provjetravanje prostora. Ugljični monoksid može se brzo nakupiti u takvim prostorima i tamo se zadržati satima, čak i nakon gašenja proizvoda.
- Ovaj proizvod UVIJEK postavite niz vjetar i ispuh usmjerite izvan mjesta u kojemu borave ljudi.

OPASKA Ovaj motor je iz tvrtke Briggs & Stratton isporučen bez ulja. Prije pokretanja motora pobrinite se da u motor ulijete ulje u skladu s uputama u ovom priručniku. Ako motor pokrenete bez ulja, doći će do njegova oštećenja preko granice mogućeg popravka i to nije obuhvaćeno jamstvom.

NAPOMENA: * Uređaji mogu imati daljinsko upravljanje. Lokaciju daljinskog upravljanja potražite u priručniku opreme.

1. Provjerite motorno ulje. Pogledajte odjeljak **Provjera razine ulja**.
 2. Ako postoje, provjerite da li su upravljačke ručice uređaja deaktivirane.
 3. Gurnite sklopku za zaustavljanje (A, slika 7), ako je ugrađena u položaj ON.
 4. Pomaknite regulator gasa (B, slika 7), ako postoji, u položaj FAST. Pustite motor da radi u brzom načinu rada.
 5. Postavite regulator čoka (C, slika 7) u zatvoreni položaj CLOSED.
- NAPOMENA:** Napomena: Čok je obično nepotreban pri ponovnom paljenju toplog motora.
6. Postavite ventil za dovod goriva (D, slika 7), ako je ugrađen, u otvoreni položaj OPEN.
 7. Čvrsto uhvatite ručku užeta za pokretanje (E, slika 7) Dršku konopca pokretača povlačite polagano dok ne osjetite otpor, a zatim ga povucite brzo.

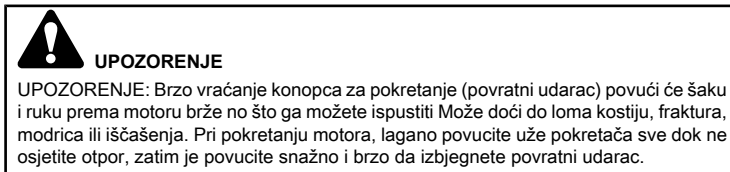

NAPOMENA: Ako se motor ne pokrene ni nakon nekoliko pokušaja, obratite se lokalnom predstavniku ili idite na **BRIGGSandSTRATTON.com**.

8. Kada se motor zagrije, okrenite regulator čoka (C, slika 7) u otvoreni položaj OPEN.

Zaustavljanje rada motora

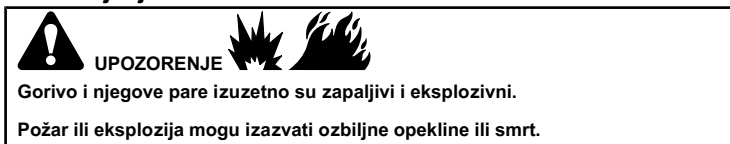

- Nemojte čokom gušiti motor da ga zaustavite.
1. **Zaustavna sklopka (ako je ugrađena)** Okrenite sklopku s ključem (A, slika 7) u položaj STOP.
Regulator gasa (ako je ugrađen) Pomaknite regulator gasa (B), u položaj SLOW i zatim u položaj STOP.
 2. Kad se rad motora zaustavi, okrenite ventil za dovod goriva (D, slika 7), ako je ugrađen, u zatvoreni položaj CLOSED.

Održavanje

OPASKA Ako se tijekom održavanja motor nagne, ako je spremnik s gorivom montiran, on mora biti prazan i strana sa svjećicom mora biti okrenuta prema gore. Ako spremnik s gorivom nije prazan i ako se motor nagne u bilo kojem drugom smjeru, to bi moglo dovesti do teškoća pri pokretanju jer će se ulje i gorivo onečistiti filter za zrak i/ili svjećicu.



UPOZORENJE

Prilikom radova na održavanju za koje je potrebno nagibanje uređaja, spremnik s gorivom mora biti prazan jer će u protivnom istjecati gorivo što može dovesti do požara ili eksplozije.

Preporučujemo vam da se obratite ovlaštenom Briggs & Stratton servisu za održavanje i servis motora i dijelova motora.

OPASKA Svi sastavni dijelovi moraju biti na svom mjestu kako bi ovaj motor radio ispravno.



UPOZORENJE



Nenamjerno iskretnje može dovesti do požara ili strujnog udara.

Nenamjerno pokretanje može dovesti do zapetljanja, traumatske amputacije ili ranjavanja.

Opasnost od požara

Prije podešavanja ili popravljaja:

- Odvojite kabel svjećice i držite ga podalje od svjećice.
- Odvojite bateriju na negativnom polu (samo za motore s električnim paljenjem).
- Koristite samo ispravne alate.
- Nemojte dirati opruge regulatora, veze ili druge dijelove radi povećavanja brzine motora.
- 1Zamjenski dijelovi moraju biti jednake izvedbe i moraju se ugraditi u istom položaju kao i originalni dijelovi. Drugi dijelovi neće raditi kako treba i mogu oštetiti jedinicu te dovesti do ozljede.
- Nemojte udarati po zamašnjaku čekićem ili tvrdim predmetima jer će to kasnije dovesti do vibracija zamašnjaka.

Kad provjeravate ima li iskre:

- Koristite odobreni ispitivač svjećica.
- NEMOJTE provjeravati iskru sa skinutom svjećicom.

Plan održavanja

Nakon prvih 5 sati rada

- Promijenite ulje

Svaki 8 sati ili jednom dnevno

- Provjerite razinu ulja u motoru
- Očistite područje oko prigušivača i regulatora
- Očistite rešetku na usisu zraka

Svaki 25 sati ili jednom godišnje

- Očistite zračni filter ¹
- Očistite predfilter (ako je ugrađen) *

Svaki 50 sati ili jednom godišnje

- Promijenite motorno ulje
- Servisirajte ispušni sustav

Jednom godišnje

- Zamijenite svjećicu
- Zamijenite filter za zrak
- Zamijenite predfilter (ako je ugrađen)
- Servisirajte rashladni sustav ¹

¹ U prašnjavim uvjetima ili ako u zraku ima nečistoća, čišćenje izvršite češće.

Prilagodba brzine vrtnje motora

OPASKA Proizvođač opreme propisuje maksimalnu brzinu vrtnje motora koji je montiran na opremi. **Nemojte prekoračivati** ovu brzinu. Ako niste sigurni kolika je maksimalna brzina vrtnje opreme ili na koju je brzinu vrtnje motor podešen u tvornici, obratite se ovlaštenom servisnom centru Briggs & Stratton radi pomoći. Kako bi se osigurao siguran i propisani rad opreme, brzinu vrtnje smije podešavati samo kvalificirani servisni tehničar.

Ugađanje rasplinjača

Pogledajte sliku 8

Bit će potrebna manja ugađanja rasplinjača kako bi se kompenzirale razlike u gorivu, temperaturi, nadmorskoj visini ili opterećenju.

1. Pomaknite regulator gasa (A, slika 8) u položaj IDLE.
2. **Ugađanje brzine vrtnje u praznom hodu:** Okrećite ventil za podešavanje smjese u praznom hodu (B, slika 8) u smjeru kazaljke sata (siromašna smjesa) sve dok motor ne počne usporavati. Zatim, okrećite ventil za podešavanje smjese u praznom hodu (B) u smjeru suprotnom od kazaljke sata (bogata smjesa) sve dok motor ne počne raditi nemirno. Zatim, okrenite ventil za podešavanje smjese u praznom hodu (B) u međupoložaj između bogate i siromašne smjese. Provjerite brzinu, i podesite ako je potrebno

Servisiranje svjećice

Pogledajte sliku 9

Provjerite razmak elektroda (A, slika 9) žičanim mjeracem (B) Ako je potrebno podesite razmak Postavite svjećicu i pritegnite je odgovarajućim momentom Vrijednosti razmaka elektroda i momenta pritezanja svjećice potražite u odjeljku **Tehnički podaci**.

NAPOMENA: *U nekim područjima lokalni propisi zahtijevaju uporabu svjećice s otpornikom da bi se spriječile radio-smetnje koje nastaju pri paljenju Ako je na ovom motoru ugrađena svjećica s otpornikom, pri njezinoj zamjeni koristite istovrsnu svjećicu.

Uklanjanje ispušnog sustava



UPOZORENJE



Rad motora proizvodi toplinu. Dijelovi motora, naročito prigušivač, izuzetno se zagrijavaju.

Teške opekline mogu nastati pri dodiru.

Zapaljivi otpad poput lišća, trave, grmlja itd. može se upaliti.

- Pustite da se prigušivač, cilindri motora i rebra ohlade prije dodirivanja.
- Odstranite nakupine nečistoće iz okoline prigušivača i cilindra.
- Upotreba motora na pošumljenom terenu, terenu punom žbunja ili niskog raslinja i trave ako ispušni sustav nije opremljen hvatačem iskri, kako je to definirano u odjeljku 4442, koji se održava u ispravnom stanju, predstavlja kršenje kodeksa o javnim resursima Kalifornije, odjeljak 4442 Druge države ili federalne jedinice mogu imati slične zakone. Kontaktirajte proizvođače originalne opreme, prodavača ili veletrgovca kako biste nabavili hvatač iskri koji je predviđen za montažu na ispušni sustav ovog motora.

Odstranite nakupine nečistoće iz okoline prigušivača i cilindra. Pregledajte da na prigušivaču (A) nema pukotina, korozije ili drugih oštećenja Skinite hvatač iskri (B), ako je ugrađen i pregledajte da nema oštećenja ili začepljenosti ugljičnim naslagama Ako otkrijete oštećenje, montirajte zamjenski dio prije pokretanja.



UPOZORENJE

1Zamjenski dijelovi moraju biti jednake izvedbe i moraju se ugraditi u istom položaju kao i originalni dijelovi. Drugi dijelovi neće raditi kako treba i mogu oštetiti jedinicu te dovesti do ozljede.

Promjena motornog ulja

Pogledajte sliku 10, 11

Iskorišteno ulje opasni je otpad i mora se odložiti na ekološki prihvatljiv način. Ne bacajte u kućni otpad. Provjerite s mjesnim vlastima, servisnim centrom ili prodavateljem /pogonom za sigurno odlaganje/reciklažu.

Ispuštanje ulja

1. Dok je motor ugašen, ali je još uvijek topao, odvojite vod od svječice (A, slika 10) i odložite ga dalje od svječice.
2. Izvadite mjernu šipku (A, Slika 11).
3. Skinite čep za ispuštanje ulja (F, Slika 11) Ulje ispuštite u odgovarajuću posudu.
4. Kad ispuštite ulje, postavite i opet zategnite čep za ispuštanje ulja (F, slika 11).

Dolijevanje ulja

- Pazite da motor bude u vodoravnom položaju.
 - Iz područja za ulijevanje ulja očistite sve nečistoće.
 - Pogledajte odjeljak **Tehnički podaci** radi količine ulja.
1. Izvadite mjernu šipku (A, Slika 11) i obrišite je čistom krpom.
 2. Polako ulijevajte ulje u otvor za nalijevanje ulja u motor (C, slika 11). Nalijevajte do točke prelijevanja.
 3. Izvadite mjernu šipku (A, Slika 11). **Nemojte okretati ili stezati.**
 4. Izvadite mjernu šipku i provjerite razinu ulja. Propisana razina ulja nalazi se na gornjem dijelu indikatora napunjenosti (B, slika 11) na mjernoj šipki.
 5. Vratite i stegnite mjernu šipku (A, slika 11).
 6. Spojite kabel svječice (D, slika 10) na svječicu (E).

Servisiranje zračnog filtra

Pogledajte sliku 12, 13



UPOZORENJE

Gorivo i njegove pare izuzetno su zapaljivi i eksplozivni.

Požar ili eksplozija mogu izazvati ozbiljne opekline ili smrt.

- Nikad ne pokrećite i ne koristite motor s montiranim filtrom za zrak (ako je ugrađen) ili s demontiranim zračnim filtrom (ako je montiran).

OPASKA Za čišćenje filtra nemojte koristiti komprimirani zrak ili otapala. Komprimirani zrak može oštetiti filter, a otapala ga mogu rastvoriti.

Pogledajte **Tablica održavanja** radi utvrđivanja potrebnih servisa.

Na raznim modelima koristi se spužvasti li papirni filter. Neki modeli su također opremljeni predfiltriranjem koji se može prati i opet koristiti. Usporedite slike u ovom priručniku s vrstom koja je montirana na vašem motoru i servisirajte prema uputama.

Ravni zračni filter

1. Otkvačite kočice (A, slika 12).
2. Otvorite poklopac (B, slika 12) i uklonite spužvasti uložak (C).
3. Operite spužvasti uložak (C, slika 12) u tekućem deterdžentu i vodi. Iscijedite spužvasti uložak do suhoga u čistoj krpi.
4. Natopite spužvasti uložak (C, slika 12) čistim motornim uljem. Za uklanjanje viška ulja, iscijedite spužvasti uložak u čistu krpom.
5. Montirajte spužvasti uložak (C, slika 12).
6. Montirajte poklopac (B, slika 12) i pričvrstite ga vijcima (A).

Papirni zračni filter

1. Skinite poklopac (A, slika 13).
2. Skinite poklopac (B, slika 13).
3. Skinite poklopac (E, slika 13).
4. Kako nečistoća ne bi dospjela u rasplinjač, pažljivo skidajte pred-čistač (D, slika 13) i filter (C) s osnove zračnog filtra (F).
5. Ako se želite osloboditi otpadaka, lagano kucnite filter (C, slika 13) o tvrdu površinu. Ako je filter prekomjerno zaprljan, zamijenite ga novim filtrom.
6. Uklonite poklopac predfiltra (D, slika 13) s filtra (C).
7. Operite pred-čistač (D, slika 13) u tekućem deterdžentu i vodi. Ostavite pred-čistač da se dobro osuši na zraku. **Nemojte** nauljiti pred-čistač.

8. Montirajte suhi predfilter (D, slika 13) na filter (C).
9. Montirajte filter (C, slika 13) i pred-čistač (D) na osnovu zračnog filtra (F) na svornjak (G). Pazite da filter propisno montirate na osnovu zračnog filtra i pričvrstite ga stezačem (E).
10. Montirajte poklopac (B, slika 13) i pričvrstite ga vijcima (A). Provjerite je li vijak čvrsto stegnut.

Servisiranje rashladnog sustava



UPOZORENJE

Rad motora proizvodi toplinu. Dijelovi motora, naročito prigušivač, izuzetno se zagrijavaju.

Teške opekline mogu nastati pri dodiru.

Zapaljivi otpad poput lišća, trave, grmlja itd. može se upaliti.

- Pustite da se prigušivač, cilindri motora i rebra ohlade prije dodirivanja.
- Odstranite nakupine nečistoće iz okoline prigušivača i cilindra.

OPASKA Nemojte vodom čistiti motor. Voda može onečistiti sustav goriva. Motor očistite četkom ili suhom krpom.

Ovo je motor sa zračnim hlađenjem. Prljavština ili nečistoća može ograničiti protok zraka te izazvati pregrijavanje motora, što će za posljedicu imati slabiji rad i skraćeni životni vijek motora.

1. Četkom ili suhom krpom odstranite otpad s rešetke na usisu zraka (A).
2. Polužje, opruge i ručice upravljanja održavajte čistima.
3. U prostoru iza i oko prigušivača (C) neka bude nikakvih zapaljivih nečistoća.
4. Pobrinite se da na rebrima hladnjaka a ulje (C) ne bude prljavštine i otpadaka.

S vremenom može doći do nakupljanja nečistoća u rebrima za hlađenje cilindra te izazvati pregrijavanje motora. Ove nečistoće se ne mogu uočiti bez djelomičnog rasklapanja motora. Prepustite ovlaštenom predstavniku Briggs & Stratton da pregleda i očisti sustav zračnog hlađenja prema preporukama iz **Tablice održavanja**.

Skladištenje



UPOZORENJE

Gorivo i njegove pare izuzetno su zapaljivi i eksplozivni.

Požar ili eksplozija mogu izazvati ozbiljne opekline ili smrt.

Pri uskladištenju goriva ili uređaja s gorivom u spremniku

- Čuvajte daleko od peći, kuhala, grijača vode ili drugih uređaja koji imaju inicijalizacijske plamičke ili druge izvore paljenja jer oni mogu zapaliti benzinske pare.

OPASKA Motor uskladištite u vodoravnom položaju (normalni radni položaj). Ako se motor radi skladištenja mora nagnuti, spremnik s gorivom mora biti prazan i strana sa svječicom mora biti okrenuta prema gore. Ako spremnik s gorivom nije prazan i ako se motor nagne u bilo kojem drugom smjeru, to bi moglo dovesti do teškoća pri pokretanju jer će se ulje i gorivo onečistiti filter za zrak i/ili svječicu.

Sustav goriva

Gorivo može postati ustajalo ako je uskladišteno dulje od 30 dana. Ustajalo gorivo izaziva kisele i gumaste taloge u sustavu goriva ili na važnim dijelovima rasplinjača. Ako želite sačuvati gorivo svježim, koristite **Briggs & Stratton naprednu formulu za pripremu goriva i stabilizator**, koji je dostupan pri svakoj prodaji originalnog rezervnog Briggs & Stratton.

Nema potrebe za ispuštanjem benzina iz motora ako je stabilizator dodan prema uputama. Neka motor prije skladištenja radi 2 minute kako bi se stabilizator rasporedio po sustavu za gorivo.

Ako gorivo prije skladištenja nije bilo obrađeno stabilizatorom, mora se ispuštiti iz motora u prikladan spremnik. Pustite motor da radi dok se ne zaustavi zbog pomanjkanja goriva. Za održavanje svježine goriva se preporučuje korištenje stabilizatora goriva u spremniku goriva.

Motorno ulje

Dok je motor još uvijek zagrijan, promijenite ulje. Pogledajte odjeljak **Promjena motornog ulja**.

Rješavanje problema

Potrebna vam je pomoć? Obratite se lokalnom predstavniku ili idite na BRIGGSandSTRATTON.com.

Tehnički podaci

Model:100000	
Radni volumen	9.95 ci (163 ccm)
Otvor	2.677 in (68 mm)
Hod klipa	1.77 in (45 mm)
Kapacitet spremnika ulja	18 - 22 oz (0,55 - 0,65 l)
Zazor svjeće	0.031 in (0,8 mm)
Moment pritezanja svjeće	274 lb-in (31 Nm)
Zazor rotora	0.008 - 0.016 in (0,2 - 0,4 mm)
Zazor usisnog ventila	0.005 - 0.007 in (0,13 - 0,18 mm)
Zazor ispušnog ventila	0.005 - 0.007 in (0,13 - 0,18 mm)

Model:130000	
Radni volumen	12.69 ci (208 ccm)
Otvor	2.756 in (70 mm)
Hod klipa	2.13 in (54 mm)
Kapacitet spremnika ulja	18 - 22 oz (0,55 - 0,65 l)
Zazor svjeće	0.031 in (0,8 mm)
Moment pritezanja svjeće	274 lb-in (31 Nm)
Zazor rotora	0.008 - 0.016 in (0,2 - 0,4 mm)
Zazor usisnog ventila	0.005 - 0.007 in (0,13 - 0,18 mm)
Zazor ispušnog ventila	0.005 - 0.007 in (0,13 - 0,18 mm)

Model:250000	
Radni volumen	25.63 ci (420 ccm)
Otvor	3.543 in (90 mm)
Hod klipa	2.598 in (66 mm)
Kapacitet spremnika ulja	35 - 39 oz (1,05 - 1,15 l)
Zazor svjeće	0.031 in (0,8 mm)
Moment pritezanja svjeće	274 lb-in (31 Nm)
Zazor rotora	0.008 - 0.016 in (0,2 - 0,4 mm)
Zazor usisnog ventila	0.005 - 0.007 in (0,13 - 0,18 mm)
Zazor ispušnog ventila	0.005 - 0.007 in (0,13 - 0,18 mm)

* Snaga motora će se smanjiti za 3,5% na svakih 1.000 stopa (300 metara) nadmorske visine i za 1% na svakih 10° F (5,6°C) iznad 775 F (25°C) Rad motora će biti zadovoljavajući do kutova nagiba od 15°. Pogledajte u upute za operatera radi podataka o dopuštenim sigurnosnim ograničenjima pri radu na usponima.

Servisni dijelovi - model:100000,130000,250000	
Servisni dio	Broj dijela
Ravni zračni filter (Model:100000,130000)	594234
Ravni zračni filter (Model:250000)	591778
Papirni zračni filter (Model:100000,130000)	594146
Papirni zračni filter (Model:250000)	594216
Napredna formula za pripremu goriva i stabilizator	100117, 100120
Svjećica	798615
Ključ za svjećicu	816206
Ispitivač iskre	19368

Preporučujemo vam da se obratite ovlaštenom Briggs & Stratton servisu za održavanje i servis motora i dijelova motora.

Nominalne vrijednosti snage: Nominalna vrijednost bruto snage za pojedinačne modele benzinskih motora označena je u skladu s kodeksom J1940 Postupak određivanja snage i zakretnog momenta za male motore & društva SAE (Society of Automotive Engineers) i određuje se u skladu s kodeksom SAE J1995. Vrijednosti momenta izvedene su pri 2600

o/min za motore kod kojih se "o/min" nalazi na naljepnici i pri 3060 o/min za sve druge motore; vrijednosti o snazi dobiveni su pri 3600 o/min. Krivulje bruto snage mogu se vidjeti na stranici www.BRIGGSandSTRATTON.COM. Neto vrijednosti snage dobivene su uz montirani ispušni lonac i filter za zrak, dok su bruto vrijednosti snage dobivene bez tih dodataka. Stvarna bruto snaga motora bit će viša od neto snage i na nju između ostalog utječu radni uvjeti okoline i različitosti od motora do motora. S obzirom na široki asortiman uređaja na kojima su ugrađeni naši motori, benzinski motor neće moći razviti nominalnu bruto snagu kad se bude upotrebljavao na određenom stroju. Ta razlika nastaje zbog brojnih čimbenika uključujući, među ostalim, raznolikost komponenti motora (zračni filter, ispušna cijev, punjenje, hlađenje, rasplinjač, pumpa za gorivo itd.), ograničenja primjene, radne uvjeti okoline (temperaturu, vlagu, nadmorsku visinu) i razlike od motora do motora. Zbog ograničenja u proizvodnji i kapacitetima, Briggs & Stratton mogu izvršiti zamjenu nekog motora više nominalne snage motorom iz ove serije.

Jamstvo

Jamstvo za motor Briggs & Stratton

Vrijedi od studenoga 2014.

Ograničeno jamstvo

Briggs & Stratton jamči da će tijekom jamstvenog razdoblja navedenog u nastavku besplatno popraviti ili zamijeniti svaki dio s nedostatkom u materijalu, izradi ili oboje. Troškove slanja proizvoda na popravak ili zamjenu pod ovim jamstvom mora snositi kupac. Ovo jamstvo vrijedi u vremenskom razdoblju i podliježe uvjetima koji su navedeni u nastavku. Za servis u okviru jamstva pronađite najbližeg ovlaštenog servisnog predstavnika na našoj mapi dobavljača na adresi BRIGGSandSTRATTON.COM. Kupac se mora obratiti ovlaštenom servisnom predstavniku i zatim mu proizvod poslati ili predati radi pregleda i ispitivanja.

Nema drugih izričitih jamstava. Implicirana jamstva, uključujući utrvživost i prikladnost za određenu svrhu ograničena su na dolje navedeni jamstveni period ili u mjeri koja je dopuštena zakonom. Odgovornost za slučajnu ili posljedičnu štetu je isključena u mjeri koja je dopuštena zakonom. Neke savezne države ili zemlje ne dopuštaju ograničenja trajanja impliciranih jamstava, a neke savezne države ili zemlje ne dopuštaju isključivanje ili ograničavanje slučajnih ili posljedičnih šteta, stoga se gore navedeno ograničenje i isključenje može ne odnositi na vas. Ovo jamstvo daje vam specifična zakonska prava, a možete imati i druga prava koja se razlikuju od države do države i od zemlje do zemlje.

Uvjeti standardnog jamstva 1, 2	
Motor iz RS serije	12 mjeseci

¹Ovo su naši standardni uvjeti jamstva, no ponekad može postojati obuhvaćenost jamstvom koja nije bila definirana u vrijeme objave ovog materijala Ispis trenutnih uvjeta jamstva za vaš motor potražite na BRIGGSandSTRATTON.COM ili se obratite ovlaštenom servisnom predstavniku tvrtke Briggs & Stratton.

²Jamstvo se ne daje za motore na strojevima koji se koriste kao osnovni izvor pogona na mjestu rada ili za kućne generatore u komercijalne svrhe. Motori koje se koristi za natjecanje u utrkama ili na komercijalnim linijama ili za iznajmljivanje nisu obuhvaćeni jamstvom.

U Australiji - naši proizvodi dolaze s jamstvima koja se ne mogu isključiti pod australskim Zakonom o potrošačima. Imate pravo na zamjenu ili povrat novca u slučaju velikog kvara te naknadu svih ostalih razumno predvidljivih gubitaka ili šteta. Također imate pravo na popravak ili zamjenu proizvoda ako se ispostavi da nije prihvatljive kvalitete te da taj nedostatak ne dovodi do velikih kvarova. Za servis u okviru jamstva pronađite najbližeg ovlaštenog servisnog predstavnika na našoj mapi dobavljača na adresi BRIGGSandSTRATTON.COM, nazovite 1300 274 447 ili pošaljite e-poštu ili pismo na adresu salesenquires@briggsandstratton.com.au, Briggs & Stratton Australia Pty Ltd, 1 Moorebank Avenue, NSW, Australia, 2170.

Jamstveni rok počinje datumom kupnje prvog maloprodajnog korisnika.

Sačuvajte svoj račun koji je dokaz o kupnji. Ako u trenutku zahtijevanja servisa u okviru jamstva ne pružite dokaz o datumu prve kupnje, za određivanje jamstvenog razdoblja upotrijebit će se datum proizvodnje proizvoda. Registracija proizvoda nije potrebna za ostvarivanje jamstvenog servisa za proizvode tvrtke Briggs & Stratton.

O vašem jamstvu

Jamstvo obuhvaća samo greške u materijalu i/ili izradi vezane uz motor, a ne zamjenu ili naknadu za stroj na koji se motor montira. Redovita održavanja, ugađanja, prilagodbe ili normalno trošenje nisu obuhvaćeni ovim jamstvom. Također, jamstvo ne vrijedi ako su na motoru izvršene promjene ili preinake ili ako je serijski broj nečitljiv ili je uklonjen. Ovim jamstvom nije obuhvaćena rabljena, prepravljena, polovna ili pokazna oprema ili motori. Ovim jamstvom nisu obuhvaćena oštećenja motora ili problemi u radu koje su izazvali:

1. upotreba dijelova koji nisu originalni dijelovi tvrtke Briggs & Stratton.
2. rad motora s nedovoljnom količinom ili s onečišćenim uljem za podmazivanje ili s uljem za podmazivanje nepravilne gradacije
3. upotreba onečišćenog ili ustajalog goriva, mješavine benzina s više od 10% etanola ili zbog upotrebe alternativnih goriva kako što je ukapljeni naftni ili prirodni plin na motorima koji izvorno nisu projektirani/izrađeni za rad s takvim gorivima u tvrtki Briggs & Stratton
4. nečistoća koja je ušla u motor zbog nepravilnog održavanja ili ponovne montaže

5. udarac oštrice noža kosilice u neki tvrdi predmet, olabavljeni ili prejako zategnuti adapteri noža, rotora ili drugih elemenata spojenih na radilicu ili prezategnutost klinastih remena
6. pridruženi dijelovi ili sklopovi kao što su spojke, prijenosi, upravljački dijelovi uređaja itd., koje nije isporučila tvrtka Briggs & Stratton
7. pregrijavanje zbog pokošene trave, prljavštine i otpada, gnijezda glodavaca koji mogu dovesti do začepljenja rashladnih lamela ili područja zamašnjaka ili rad motora bez dovoljne ventilacije
8. prekomjerne vibracije zbog prekoračenja brzine, olabavljenih nosača motora, olabavljenih ili nebalansiranih noževa ili rotora ili nepropisnog načina povezivanja dijelova opreme s vratilom motora
9. neprimjerena upotreba, pomanjkanje redovitog održavanja, otprema, rukovanje ili skladištenje opreme ili nepropisna montaža motora.

Jamstveni servis dostupan je samo putem ovlaštenih servisnih predstavnika tvrtke Briggs & Stratton. Pronađite najbližeg ovlaštenog servisera u karti za lociranje servisera BRIGGSandSTRATTON.COM ili nazovite 1-800-223-3723 (u SAD-u).

Not for
Reproduction

Nem forgalmazott e motor az USA-ban.

1 Biztonsági tudnivalókat tartalmaz ezen útmutató, hogy felhívja a figyelmet a motorokhoz kapcsolódó veszélyekre és kockázatokra, illetve ezek elkerülésének módzataira. A motor helyes gondozására és használatára vonatkozó útmutatásokat is tartalmaz. Mivel a Briggs & Stratton Corporation nem feltétlenül tudja, milyen berendezést fog ez a motor hajtani, fontos, hogy elolvassa és megértse ezen, valamint a motor által meghajtott berendezésre vonatkozó útmutatásokat **Őrizze meg ezeket az utasításokat későbbi tájékoztató céljából.**

Megjegyzés: Az útmutatóban lévő számok és illusztrációk csak tájékoztató jellegűek, eltérhetnek az ön specifikus modelljétől. Ha kérdései vannak, forduljon a szakkereskedéshez.

Pótalkatrészek beszerzéséhez vagy műszaki támogatáshoz alább jegyezze fel a motor modell, típus és kódszámát a vásárlás időpontjával együtt. Ezen számok a motorján találhatóak (lásd a **Funkciók és kezelőszervek** című részt).

Vásárlás dátuma:	
Motor Modell - Típus - Kódszám	
Motorszám	

Keresse meg az egyes motorokon elhelyezett 2D vonalkódot. Ha 2D képes eszközzel nézi, akkor a webhelyünkre irányítja a kód, ahol hozzájuthat a termék támogatási információihoz. Adatátviteli sebességek kerülnek alkalmazásra. Egyes országokban előfordulhat, hogy nem állnak hálózaton keresztül elérhető támogatási információk rendelkezésre.



A felhasználó biztonsága

Biztonsági figyelmeztető jel és figyelmeztető szavak

A biztonsági figyelmeztető jel potenciális személyi sérülés veszélyét jelzi. Jelzőszavakkal (VESZÉLY, FIGYELMEZTETÉS vagy VIGYÁZAT) ellátott figyelmeztető jelekkel utalunk a veszély komolyságának mértékére vagy szintjére. Egy biztonsági jel is használatos a veszély jellegének feltüntetésére. A MEGJEGYZÉS figyelmeztető szót használjuk a személyi sérüléssel nem kapcsolatos gyakorlatok ismertetésére.

VESZÉLY olyan veszélyre utal, amely, ha nem sikerül elkerülni, halált, vagy komoly sérülést okoz.

FIGYELMEZTETÉS olyan veszélyre utal, amely, ha nem sikerül elkerülni, halált, vagy komoly sérülést okozhat.

VIGYÁZAT olyan veszélyre utal, amely, ha nem sikerül elkerülni, kisebb vagy közepes sérülést okozhat.

MEGJEGYZÉS olyan tevékenységet jelöl, mely a termék sérülését okozhatja.

Veszélyjelek és jelentésük

Szimbólum	Jelentés	Szimbólum	Jelentés
	Biztonsági információ a személyi sérülést okozható veszélyekről.		A készülék üzemeltetése vagy szervizelése előtt olvassa el és értse meg a használati útmutatót.
	Tűzveszély		Robbanásveszély.
	Áramütés veszélye.		Mérgező gázok veszélye

Szimbólum	Jelentés	Szimbólum	Jelentés
	Forró felület veszélye.		Zajveszély - Hallásvédő használata ajánlott hosszabb használat esetén.
	Kidobott tárgyak miatti veszély - Viseljen szemvédőt.		Robbanásveszély.
	Fagyásveszély		Visszautás veszélye
	Levágásveszély - mozgó alkatrészek		Vegyí veszély
	Égésveszély		Korrozív

Biztonsági üzenetek



FIGYELMEZTETÉS

E termék bizonyos alkatrészei és a velük kapcsolatos tartozékok olyan vegyszereket tartalmaznak, melyeket Kalifornia Államban rákkeltőknek, születési rendellenességeket okozóknak és a reprodukív rendszerre káros hatásúnak ismernek. Miután ezekkel dolgozott, mosson kezet.



FIGYELMEZTETÉS

Ennek a terméknek a motor kipufogógázai Kalifornia állam hatóságai előtt ismert olyan anyagokat tartalmaznak, amelyek rákot, születési rendellenességeket vagy egyéb a szaporodást befolyásoló ártalmat okoznak.



FIGYELMEZTETÉS

A Briggs & Stratton motorokat nem a következő járművekhez tervezték és nem használhatóak ezek hajtására: funkkartok, gokartok, gyermek, szabaddidős vagy sport terepjárók (ATV), motorkerékpárok, légpárnás járművek, repülőgépek vagy a Briggs & Stratton által jóvá nem hagyott versenyeken használt járművek. A versenytermékekre vonatkozó további tudnivalókért keresse fel a www.briggsracing.com című webhelyet. Haszonjárművekben és motorkerékpár üléses terepjárókban történő használat esetén kérjük, hogy forduljon a Briggs & Stratton Motoralkalmazási Központjához, 1-866-927-3349. Komoly sérüléshez vagy halálhoz vezethet a nem megfelelő motoralkalmazás.

MEGJEGYZÉS

A motor olaj nélkül kerül szállításra a Briggs & Stratton vállalatától. A motor beindítása előtt győződjön meg, hogy a jelen útmutatóban lévő utasításoknak megfelelően töltse fel olajjal a készüléket. A motor olaj nélkül történő elindítása végzetes károsodást okoz, és a garancia elvesztését vonja maga után.



FIGYELMEZTETÉS



Az üzemanyag és gőzei rendkívül gyúlékony és robbanásveszélyes anyagok. A tűz vagy a robbanás komoly égési sérüléseket vagy halált okozhat.

Üzemanyag betöltésekor

- Kapcsolja ki a motort és hagyja lehűlni legalább 2 percig, mielőtt levinné az üzemanyagsapkát.
- Az üzemanyagtartályt szabadban vagy jól szellőztetett helyen töltsé meg.

- Ne töltsé túl az üzemanyagtartályt. A benzin tágulásának lehetővé tételére ne töltsé a benzint az üzemanyagtartály nyakának alja fölé.
- Az üzemanyagot tartsa távol szikráktól, nyílt lángtól, gyújtólángtól, hőtől és más tűzforrásoktól.
- Rendszeresen ellenőrizze az üzemanyag-vezetékeket, a tartályt, tartállysapkát és szerelvényeket repedések vagy szivárgás szempontjából. Szükség esetén cserélje ki.
- Ha az üzemanyag kiömlik, mielőtt beindítaná a motort, várja meg, amíg az üzemanyag elpárolog.

A motor beindításakor

- Győződjön meg, hogy a gyújtógyertya, kipufogódob, üzemanyagsapka és légtisztító (ha van) a helyükön vannak és rögzítve vannak.
- Ne indítsa be a motort, ha a gyújtógyertya nincs a helyén.
- Ha a motor túlfolyik, a szívatót (ha van) állítsa KINYITÁS/ÜZEM pozícióba, a gázkart (ha van) állítsa GYORS pozícióba, majd indítsa be a motort.

Berendezés működésekor

- Tilos a motort vagy a berendezést olyan mértékben megdönteni, hogy az üzemanyag kifolyjon.
- A motor leállításához ne fojtsa el a karburátort.
- Soha ne indítsa vagy járassa a motort, ha a légtisztító (ha van) vagy a légszűrő (ha van) el van távolítva.

Olajcsere közben

- A felső olajfeltöltő cső kiürítésekor az üzemanyagtartálynak üresnek kell lennie, ellenkező esetben üzemanyag-szivárgás léphet fel, ami tüzet vagy robbanást okozhat.

Az egység megdöntése karbantartáshoz



- Ha olyan karbantartást végez, mely az egység megdöntését igényli, akkor az üzemanyagtartálynak üresnek kell lennie ellenkező esetben kifolyhat az üzemanyag és tüzet vagy robbanást okoz.

A készülék szállításakor

- ÜRES üzemanyagtartállyal vagy ZÁRT helyzetben lévő üzemanyag elzárószelleppel történik a szállítás.

Üzemanyag vagy olyan berendezés tárolása, amelynek üzemanyagtartályában üzemanyag van.

- Kályháktól, tűzhelyektől, vízmelegítőktől vagy egyéb, gyújtólángokat, illetve egyéb szikraforrásokat használó készülékektől távol tartandó, mert ezek begyújthatják az üzemanyag kipárolgásokat.



FIGYELMEZTETÉS

A motor indítása szikrázást okoz.

A szikrázás gyúlékony gázok közelében azok meggyulladását eredményezheti.

Ennek robbanás és tűz lehet az eredménye.

- Ha a környezetben természetes vagy cseppfolyósított petróleum-alapú gáz szivárgás van, ne indítsa el a motort.
- Ne alkalmazzon nyomás alatt lévő indítófolyadékokat, mert a gőzök gyúlékonyak.





FIGYELMEZTETÉS

MÉRGEZŐ GÁZ VESZÉLYE. A motor kipufogógáza szénmonoxidot tartalmaz, egy mérgező gázt, amely percek alatt halálos mérgezést okozhat. A szénmonoxid NEM látható, szagtalan és íztelen. Még ha nem is érzi a kipufogógázt, akkor is ki lehet téve a szénmonoxid-gáz hatásának. Ha hányingere van, szédül vagy gyengének érzi magát a termék használata közben, kapcsolja ki és AZONNAL menjen friss levegőre. Forduljon orvoshoz. Előfordulhat, hogy szénmonoxid-mérgezése van.

- KIZÁRÓLAG ablakoktól, ajtóktól és szellőzőnyílásoktól távol, a szabadban működtesse e terméket, hogy csökkentse a szénmonoxid gáz felgyülemeléséből és esetlegesen emberi tartózkodásra szolgáló hely felé áramlásából származó veszélyt.

- Telepítse az elemmel működő szénmonoxid-érzékelőket vagy bedugható szénmonoxid-érzékelőket a tartalék elemmel a gyártó utasításai szerint. A füstérzékelők nem érzékelik a szénmonoxid gázt.
- NE üzemeltesse a terméket lakóépületekben, garázsokban, pincékben, kúszóterekben, fészerekben vagy más, részben zárt helyiségekben, még akkor se, ha ventilátorokat vagy nyitott ajtókat és ablakokat használ a szellőztetéshez. A szénmonoxid gyorsan képes felhalmozódni ezeken a helyeken és órákon át fennmaradhat, még a készülék kikapcsolása után is.
- MINDIG a hátszél irányába ill. úgy fordítsa e terméket, hogy ne áramoljon emberi tartózkodásra szolgáló hely felé a kipufogógáz.





FIGYELMEZTETÉS

Az indítószinór gyors visszahúzása (visszaütés) az elvárnál gyorsabban fogja húzni a kezét és karját a motorhoz.

Ez csonttörést, roncsolást, zúzódást vagy ficamodást okozhat.

- A motor indításakor lassan húzza az indítókart, amíg ellenállást nem érez, majd gyorsan húzza meg, hogy elkerülje a visszarúgást.
- A motor indítása előtt távolítsa el minden külső berendezést/motorterhelést.
- A berendezés közvetlenül rákapcsolt alkatrészeit, mint lapátokat, járókerekeket, ékszíjtárcsákat, lánckerekeket, stb. biztonságosan rögzíteni kell.







FIGYELMEZTETÉS

A forgó alkatrészek érintkezésbe kerülhetnek a kézzel, lábbal, hajjal, ruházzal és más, a testen viselt tárgyakkal, vagy beleakadhatnak azokba.

Ennek balesetből eredő amputáció vagy súlyos bőrsérülés lehet az eredménye.

- A berendezés működtetésekor a védőberendezések legyenek a helyükön.
- Kezét és lábát tartsa távol a forgó alkatrészekétől.
- A hosszú haját kösse fel és vegye le az ékszereket.
- Ne viseljen bő szabású ruházatot, lelógó vagy olyan ruhadarabot, amelyet a gép elkaphat.

FIGYELMEZTETÉS



A járó motorok hőt termelnek. A motor alkatrészek, különösképpen a kipufogódob rendkívül felforrósodnak.

Ha hozzáérnek, komoly égési sérülések keletkezhetnek.

A gyúlékony hulladék, pl. lomb, fű, cserje stb. meggyulladhatnak.

- Hagyja, hogy a kipufogódob, a henger és a hűtőbordák lehűljenek, mielőtt megérintené őket.
- Távolítsa el a felgyűlt hulladékokat a kipufogódob és a henger környékéről.
- A California Public Resources törvény 4442. fejezetének megsértésének minősül, ha a motort paragon hagyott erdős, bokros vagy füves területen, illetve ezek mellett használja vagy üzemelteti, ha a kipufogórendszer nincs felszerelve megfelelő állapotban fenntartott szikrafogóval, a 4442. fejezet meghatározása szerint. Hasonló törvényeket más államok vagy szövetségi fennhatóság alá tartozó területek is előírhatnak. Lépjen kapcsolatba az eredeti gyártóval, kiskereskedővel vagy viszonteladóval a jelen motor kipufogórendszeréhez meghatározott szikrafogó beszerzése érdekében.



FIGYELMEZTETÉS

Véletlen szikraképződés tüzet vagy áramütést okozhat.

A véletlen beindítás belegabalyodást, sérüléssel amputációt vagy zúzódást okozhat.

Tűzveszély

Beállítások vagy javítások végzése előtt:

- Csatlakoztassa le a gyújtógyertya vezetékeit és tartsa távol a gyújtógyertyától.

- Bontsa az akkumulátor csatlakozását a negatív pólusnál (csak elektromos indítással rendelkező motorok esetében.)
- Csak megfelelő szerszámokat használjon.
- Tilos állítani a gázadagoló rugóját, a karokat és egyéb alkatrészeket a motor fordulatszámának fokozása érdekében.
- A pótalkatrészek legyenek ugyanolyan kivitelűek, mint az eredeti alkatrészek, valamint az eredeti alkatrészekkel megegyező helyzetben kell felszerelni azokat. Más alkatrészek teljesítménye nem megfelelő lehet, a készülék károsodását vagy sérülést okozhatnak.
- Ne üsse meg a lendkereket kalapáccsal vagy egyéb kemény tárggyal, mivel a lendkerék később működés közben összetörhet.

Gyújtás ellenőrzések:

- Engedélyezett gyújtógyertya tesztet alkalmazzon.
- A szikraképződést ne ellenőrizze kivett gyújtógyertyával.







A készülék kezelőszervei

Motor kezelőszervei

Hasonlítsa össze az ábrát (1, 2, 3, 4 ábra) a motorjával, hogy megismerkedjen a különböző funkciók és kezelőszervek elhelyezésével.

- A. Motorazonosító számok **Modell - Típus - Kódszám**
- B. Motorszám
- C. Levegőszűrő
- D. Szívató
- E. Berántózsínór fogantyúja
- F. Légbeszívó nyílás rácsa
- G. Gázszabályozó (ha be van szerelve)
- H. Leállító kapcsoló (ha be van szerelve)
- I. Üzemanyagtartály és sapka
- J. Olajleeresztő csavar
- K. Olajsztintjelző pálca
- L. Kipufogódob, kipufogódob védőrácsa, szikrafogó (ha be van szerelve), kipufogódob terelőcsőve (ha be van szerelve)
- M. Üzemanyag-ellátás kikapcsolása
- N. Karburátor
- O. Gyújtógyertya

Veszélyjelek és jelentésük

Szimbólum	Jelentés	Szimbólum	Jelentés
	Motorfordulatszám - GYORS		Motorfordulatszám - LASSÚ
	Motorfordulatszám - LEÁLLÍTÁS		BE - KI
	Motorindítás - szívató ZÁRVA		Motorindítás - szívató NYITVA
	Üzemanyag		

Üzemeltetés

Ajánlott olajminőségek

Olajtérfogat: Lásd a **Műszaki adatok** című részt.

A legjobb teljesítmény érdekében javasoljuk a Briggs & Stratton által tanúsított olajok használatát. Más minőségi detergenstartalmú olaj használata is elfogadható, ha azok SF, SG, SH, SJ vagy magasabb besorolásúak. Ne használjon speciális adalékokat.

A kinti hőmérséklet határozza meg a motorhoz való megfelelő olaj viszkozitást. A diagram segítségével válassza ki a várható kültéri hőmérséklet-tartománynak megfelelő legjobb viszkozitást.

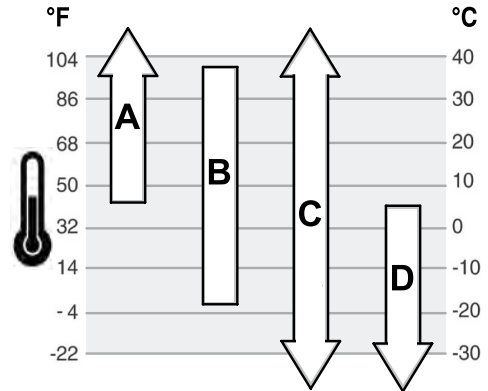

A	SAE 30 – 4 °C (40 °F) alatt az SAE 30 használata nehéz indítást okoz.
B	10W-30 – 27 °C (80 °F) felett a 10W-30 használata megnövekedett olajfogyasztást eredményezhet. Gyakrabban ellenőrizze az olajsztintet.
C	Synthetic 5W-30 (Szintetikus 5W-30)
D	5W-30

Ellenőrizze az olajsztintet

Lásd ábra: 5

Olaj betöltése és ellenőrzése előtt

- Ellenőrizze, hogy szintben van-e a motor.
- Tisztítsa meg az olajbetöltő nyílás környékét.

1. Vegye ki a szintjelző pálcat (A, 5 ábra) és törölje le egy tiszta anyaggal.
2. Dugja be az olajsztintjelző pálcat (A, 5 ábra). **Ne fordítsa el vagy húzza meg.**
3. Vegye ki a szintjelző pálcat és ellenőrizze az olajsztintet. A megfelelő olajsztint a szintjelző pálca tele jelzésének felső részén található (B, 5 ábra).
4. Ha alacsony az olajsztint, akkor lassan töltsön motorolajat a töltőnyílásba (C, 5 ábra). A túlfolyási pontig töltsse fel.
5. Dugja be ismét az olajsztintjelző pálcat (A, 5 ábra).

Alacsony olajsztintet figyelő védőrendszer (ha be van szerelve)

Egyes motorok alacsony olajsztint érzékelővel vannak ellátva. Ha alacsony az olajsztint, akkor az érzékelő vagy aktivál egy figyelmeztető fényt vagy leállítja a motort. Állítsa le a motort, és a motor újraindítása előtt végezze el a következő lépéseket.

- Ellenőrizze, hogy szintben van-e a motor.
- Ellenőrizze az olajsztintet. Nézze meg az **Ellenőrizze az olajsztintet** című részt.
- Ha alacsony az olajsztint, akkor végezze el megfelelő mennyiségű olaj utántöltését. Indítsa be a motort és ellenőrizze, hogy nincs-e aktiválva a figyelmeztető fény (ha be van szerelve).
- Ha nem alacsony az olajsztint, akkor ne indítsa be a motort. Forduljon egy Briggs & Stratton egyik hivatalos márkaszervizéhez az olajprobléma megszüntetése érdekében.

Ajánlott üzemanyag-minőségek

Az üzemanyagnak meg kell felelni a követelményeknek:

- Tiszta, friss, ólommentes benzin.
- Az oktánszám legalább 87 legyen/87 AKI (91 RON). Nagy magasságban való működtetésnél, lásd alább.
- Maximum 10% etanolt (gazohol) tartalmazó benzin használható.

MEGJEGYZÉS Ne alkalmazzon nem engedélyezett benzineket, mint pl. az E15 és az E85. Ne keverjen olajat a benzinbe, illetve ne módosítsa a motort, hogy az alternatív üzemanyagokkal működjön. 1 Olyan károkat okoz a jóvá nem hagyott üzemanyagok használata, melyekre nem terjed ki a garancia.

Keverjen tartósítószer-adalékot az üzemanyagba, hogy megóvja az üzemanyagrendszer a gumilerakódástól. Lásd a **Tárolás** című részt. Az üzemanyagok nem egyformák. Ha gondoljaim támadnak az indítással vagy a teljesítménnyel kapcsolatban, váltson üzemanyag-beszállítót vagy üzemanyagmárkát.

Nagy magasságban történő használat

1524 méter (5000 láb) feletti magasságokban minimum 85-ös oktánszámú (85 AKI/89 RON) benzin használata elfogadható.

Porlasztóval rendelkező motorok esetén, nagy magasságban beállítás szükséges a teljesítmény megőrzése érdekében. E beállítás nélküli működtetés csökkenő teljesítményt, növekvő üzemanyag-fogyasztást és megnövekedett károsanyag-kibocsátást eredményez. Forduljon egy Briggs & Stratton hivatalos szakkereskedésbe a nagy magasságban történő használatához szükséges szabályozással kapcsolatban. Nem javasolt a motor üzemeltetése 762 méter (2500 láb) alatt a nagy magasságban történő használatához szabályozva.

Elektronikus üzemanyag-befecskendezéssel (EFI) rendelkező motorok esetén nem szükséges nagy magasságban beállítást végezni.

Üzemanyag betöltése

Lásd ábra 6



Üzemanyag betöltésekor

- Kapcsolja ki a motort és hagyja lehűlni legalább 2 percig, mielőtt levinné az üzemanyagsapkát.
 - Az üzemanyagtartályt szabadban vagy jól szellőztetett helyen töltsen meg.
 - Ne töltsen túl az üzemanyagtartályt. A benzin tágulásának lehetővé tételére ne töltsen a benzint az üzemanyagtartály nyakának alja fölé.
 - Az üzemanyagot tartsa távol szikráktól, nyílt lángtól, gyújtólángtól, hőtől és más tűzforrásoktól.
 - Rendszeresen ellenőrizze az üzemanyag-vezetékeket, a tartályt, tartálysapkát és szerelvényeket repedések vagy szivárgás szempontjából. Szükség esetén cserélje ki.
 - Ha az üzemanyag kiömlik, mielőtt beindítaná a motort, várja meg, amíg az üzemanyag elpárolog.
1. Tisztítsa meg az üzemanyagsapka környékét a kosztól és a szennyeződésektől. Vegye le a tanksapkát.
 2. Töltsen az üzemanyagot az üzemanyagtartályba (A, 6 ábra). A benzin tágulásának lehetővé tételére ne töltsen a benzint az üzemanyagtartály nyakának (B) fölé.
 3. Tegye vissza az üzemanyagtartály-sapkát.

A motor beindítása és leállítása

Lásd ábra 7

Indítsa be a motort

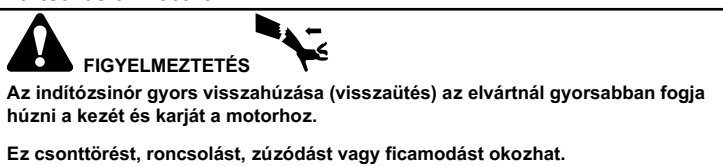

- A motor indításakor lassan húzza az indítókart, amíg ellenállást nem érez, majd gyorsan húzza meg, hogy elkerülje a visszarúgást.



A motor beindításakor

- Győződjön meg, hogy a gyújtógyertya, kipufogódob, üzemanyagsapka és légtisztító (ha van) a helyükön vannak és rögzítve vannak.
- Ne indítsa be a motort, ha a gyújtógyertya nincs a helyén.
- Ha a motor túlfolyik, a szivatót (ha van) állítsa KINYITÁS/ÜZEM pozícióba, a gázkart (ha van) állítsa GYORS pozícióba, majd indítsa be a motort.

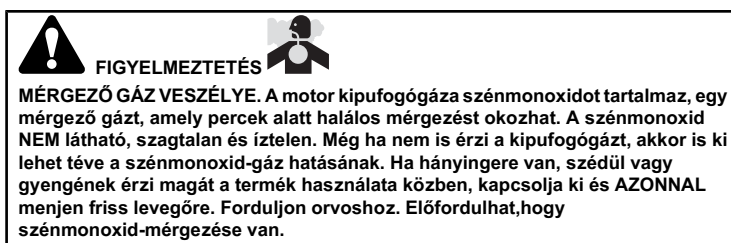

- KIZÁRÓLAG ablakoktól, ajtóktól és szellőzőnyílásoktól távol, a szabadban működtesse a terméket, hogy csökkentse a szénmonoxid gáz felgyülemeléséből és esetlegesen emberi tartózkodásra szolgáló hely felé áramlásából származó veszélyt.
- Telepítse az elemmel működő szénmonoxid-érzékelőket vagy bedugható szénmonoxid-érzékelőket a tartalék elemmel a gyártó utasításai szerint. A füstérzékelők nem érzékelik a szénmonoxid gázt.
- NE üzemeltesse a terméket lakóépületekben, garázsokban, pincékben, kúszótérben, fészerekben vagy más, részben zárt helyiségekben, még akkor is, ha ventilátorokat vagy nyitott ajtókat és ablakokat használja szellőztetéshez. A szénmonoxid gyorsan képes felhalmozódni ezeken a helyeken és órákon át fennmaradhat, még a készülék kikapcsolása után is.
- MINDIG a hátszél irányába ill. úgy fordítsa e terméket, hogy ne áramoljon emberi tartózkodásra szolgáló hely felé a kipufogógáz.

MEGJEGYZÉS A motor olaj nélkül kerül szállításra a Briggs & Stratton vállalatától. A motor beindítása előtt győződjön meg, hogy a jelen útmutatóban lévő utasításoknak megfelelően töltsen fel olajjal a készüléket. A motor olaj nélkül történő elindítása végzetes károsodást okoz, és a garancia elvesztését vonja maga után.

*Megjegyzés: * Egyes berendezések távvezérlővel lehetnek ellátva A távvezérlő helyének és működésének ismertetését a berendezés útmutatójában találja meg.*

1. Ellenőrizze a motor olajsintjét. Lásd az **Ellenőrizze az olajsintet** című részt.
 2. Ellenőrizze a berendezés hajtásszabályozóit, ha be vannak szerelve, hogy szét vannak-e kapcsolva.
 3. Állítsa a leállító kapcsolót (A, 7 ábra), ha be van szerelve, a BE állásba.
 4. Állítsa a fojtószelep vezérlést (B, 7 ábra), ha be van szerelve, a GYORS helyzetbe. A motort gyors helyzetben üzemeltesse.
 5. Állítsa a szivatókart (C, 7 ábra) a ZÁRVA állásba.
- Megjegyzés: Meleg motor újraindításához általában nincs szükség a szivatóra.*
6. Állítsa az üzemanyag-elzáró szelepet (D, 7 ábra), ha be van szerelve, a NYITVA állásba.
 7. Szorosan fogja meg a berántószinór fogantyúját (E, 7 ábra). Lassan húzza az indítókart, amíg ellenállást nem érez, majd gyorsan húzza meg.

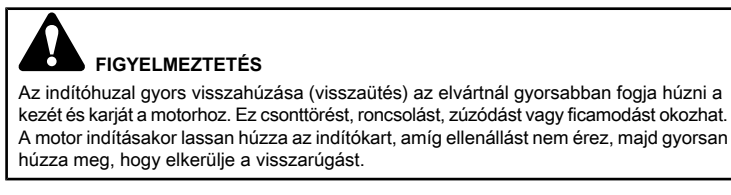

*Megjegyzés: Ha ismételt kísérletek után sem indul be a motor, akkor forduljon a helyi viszonteladójához vagy keresse fel a **BRIGGSandSTRATTON.com** webhelyet.*

8. Amint a motor felmelegedett állítsa a szivatókart (C, 7 ábra) a NYITVA állásba.

Állítsa le a motort



FIGYELMEZTETÉS



Az üzemanyag és gőzei rendkívül gyúlékony és robbanásveszélyes anyagok.

A tűz vagy a robbanás komoly égési sérüléseket vagy halált okozhat.

- A motor leállításához ne fojtsa el a karburátort.
1. **Leállító kapcsoló, ha be van szerelve:** Állítsa a leállító kapcsolót (A, 7 ábra) LEÁLLÍTÁS helyzetbe.
Gázsabályozó (ha be van szerelve) Állítsa a gázsabályozó-kart (B) a LASSÚ, majd a LEÁLLÍTÁS helyzetbe.
 2. Miután leállt a motor az üzemanyag-elzáró szelepet (D, 7 ábra), ha be van szerelve, fordítsa a ZÁRVA helyzetbe.

Karbantartás

MEGJEGYZÉS Ha tároláskor megdönti a motort, ha a motorra van szerelve az üzemanyagtartály, akkor ki kell ürítenie azt és a gyújtógyertyának felfelé kell néznie. Ha az üzemanyagtartály nem üres és a motor más irányban van megdöntve, nehézzé válhat a motor beindítása, mivel az olaj vagy a benzin beszennyezi a légszűrőt és/vagy a gyújtógyertyát.



FIGYELMEZTETÉS

Ha olyan karbantartást végez, mely az egység megdöntését igényli, akkor az üzemanyagtartálynak üresnek kell lennie ellenkező esetben kifolyhat az üzemanyag és tüzet vagy robbanást okoz.

Javasoljuk, hogy a motor és motor alkatrészek bármely karbantartását és szervizelését Hivatalos Briggs & Stratton szervizállomáson végeztesse.

MEGJEGYZÉS Minden alkatrésznek, melyet ebbe a motorba építettek a helyén kell maradnia a megfelelő működés érdekében.



FIGYELMEZTETÉS



Véletlen szikraképződés tüzet vagy áramütést okozhat.

A véletlen beindítás belegabalyodást, sérüléssel amputációt vagy zúzódást okozhat.

Tűzveszély

Beállítások vagy javítások végzése előtt:

- Csatlakoztassa le a gyújtógyertya vezetékét és tartsa távol a gyújtógyertyától.
- Bontsa az akkumulátor csatlakozását a negatív pólusnál (csak elektromos indítással rendelkező motorok esetében.)
- Csak megfelelő szerszámokat használjon.
- Tilos állítani a gázadagoló rugóját, a karokat és egyéb alkatrészeket a motor fordulatszámának fokozása érdekében.
- A pótalkatrészek legyenek ugyanolyan kivitelűek, mint az eredeti alkatrészek, valamint az eredeti alkatrészekkel megegyező helyzetben kell felszerelni azokat. Más alkatrészek teljesítménye nem megfelelő lehet, a készülék károsodását vagy sérülést okozhatnak.
- Ne üsse meg a lendkereket kalapáccsal vagy egyéb kemény tárggyal, mivel a lendkerék később működés közben összetörhet.

Gyújtás ellenőrzések:

- Engedélyezett gyújtógyertya tesztet alkalmazzon.
- A szikraképződést ne ellenőrizze kivett gyújtógyertyával.

Karbantartási táblázat

Első 5 üzemóra

- Cseréljen olajat

8 óránként vagy naponta

- Ellenőrizze az olajsíntet
- Tisztítsa meg a kipufogódob és a kezelőszervek körüli területet.
- Tisztítsa meg a légbeszívó nyílás rácsát

25 óránként vagy évente

- Tisztítsa meg a levegőszűrőt¹
- Tisztítsa meg az előszűrőt (ha be van szerelve)

50 óránként vagy évente

- Cserélje ki a motorolajat
- Végezze el a kipufogó rendszer szervizelését

Évente

- A gyújtógyertya cseréje
- Cserélje ki a légszűrőt
- Cserélje ki az előtisztítót (ha van)
- Végezze el a hűtőrendszer szervizelését¹

¹ Poros környezetben vagy amikor levegőből származó nyesedék van jelen, akkor gyakrabban tisztítsa meg.

Motorfordulatszám beállítása

MEGJEGYZÉS A berendezés gyártója megadja a maximális motorfordulatszámot a berendezésre történő telepítésekor. **Ne lépje túl** ezt a fordulatszámot. Ha nem biztos a berendezés maximális fordulatszámában vagy gyárilag történt a motorfordulatszám beállítása, akkor támogatásért forduljon az egyik Hivatalos Briggs & Stratton szervizállomáshoz. A berendezés biztonságos és megfelelő működése érdekében kizárólag szakképzett szerviztechnikus végezheti a motorfordulatszám beállítását.

A porlasztó beszabályozása

Lásd ábra 8

Kiseb porlasztó beállítások végzésére lehet szükség az üzemanyag, hőmérséklet, magasság vagy a terhelés eltérések ellensúlyozására.

1. Állítsa a szivatókart (A, 8 ábra) az ALAPJÁRAT helyzetbe.
2. **Az alapjárat fordulatszám beállítása:** Fordítsa az alapjárat keverék szelepet (B, 8 ábra) az óramutató járásával megegyezően (szegény), amíg lassulni nem kezd a motor. Ezután fordítsa az alapjárat keverék szelepet (B) az óramutató járásával ellentétesen (gazdag), amíg egyenetlenül nem kezd járni a motor. Majd a gazdag és szegény beállítás között féllúton állítsa be az alapjárat keverék szelepet (B). Ellenőrizze újra a fordulatszámot és szükség esetén végezzen újabb beállítást.

Végezze el a gyújtógyertya szervizelését.

Lásd ábra: 9

Résmérővel (B) ellenőrizze a hézagot (A, 9 ábra). Ha szükséges, akkor állítsa vissza a hézagot Szerelje be és az ajánlott nyomatékkel húzza meg a gyújtógyertyát Hézag beállításához vagy a nyomatékhoz lásd a **Műszaki jellemzők** című részt.

*Megjegyzés: *Bizonyos helyeken a helyi törvények megkivánják az ellenállással szerelt gyújtógyertya használatát a zavarójelek elnyomása végett Ha ez a motor eredetileg is előtét ellenállással szerelt gyújtógyertyával volt ellátva, csakis az azonos típusút használja csere esetén.*

A kipufogó rendszer eltávolítása



FIGYELMEZTETÉS



A járó motorok hőt termelnek. A motor alkatrészek, különösképpen a kipufogódob rendkívül felforrósodnak.

Ha hozzáérnek, komoly égési sérülések keletkezhetnek.

A gyúlékony hulladékok, pl. lomb, fű, cserje stb. meggyulladhatnak.

- Hagyja, hogy a kipufogódob, a henger és a hűtőbordák lehűljenek, mielőtt megérintené őket.

- Távolítsa el a felgyűlt hulladékokat a kipufogódob és a henger környékéről.
- A California Public Resources törvény 4442. fejezetének megsértésének minősül, ha a motort paragon hagyott erdős, bokros vagy füves területen, illetve ezek mellett használja vagy üzemelteti, ha a kipufogórendszer nincs felszerelve megfelelő állapotban fenntartott szikrafogóval, a 4442. fejezet meghatározása szerint. Hasonló törvényeket más államok vagy szövetségi fennhatóság alá tartozó területek is előírhatnak. Lépjen kapcsolatba az eredeti gyártóval, kiskereskedővel vagy viszonteladóval a jelen motor kipufogórendszeréhez meghatározott szikrafogó beszerzése érdekében.

Távolítsa el a felgyűlt hulladékokat a kipufogódob és a henger környékéről. Ellenőrizze a kipufogódobot, hogy nincsenek-e rajta repedések, korróziós károsodások vagy más sérülések Szerelje le a szikrafogót, ha be van szerelve, és ellenőrizze a sérüléseit vagy a széntől származó eltömődését Ha sérülést talál, akkor üzemeltetés előtt szerelje be a pótalkatrészt.



FIGYELMEZTETÉS

A pótalkatrészek legyenek ugyanolyan kivitelűek, mint az eredeti alkatrészek, valamint az eredeti alkatrészekkel megegyező helyzetben kell felszerelni azokat. Más alkatrészek teljesítménye nem megfelelő lehet, a készülék károsodását vagy sérülést okozhatnak.

Cserélje ki a motorolajat

Lásd ábra 10, 11

A használt olaj veszélyes hulladék, gondoskodni kell a megfelelő elhelyezéséről. Ne dobja ki a háztartási szeméttel együtt. Tájékozódjon a helyi önkormányzatnál, szervizközpontnál vagy szakkereskedésnél a biztonságos gyűjtő-/újrahasznosító telepekről.

Olaj leeresztése

1. Kikapcsolt, de még meleg motornál, csatlakoztassa le a gyújtógyertya kábelét (D, 10 ábra) és tartsa távol a gyújtógyertyától (E).
2. Húzza ki az olajsintjelző pálcát (A, 11 ábra).
3. Csavarja ki az olajleeresztő csavart (F, 11 ábra). Az olajat egy engedélyezett tartályba engedje le.
4. Miután leengedte az olajat csavarja be, és húzza meg az olajleeresztő csavart (F, 11 ábra).

Olaj betöltése

- Ellenőrizze, hogy szintben van-e a motor.
- Tisztítsa meg az olajbetöltő nyílás környékét.
- Az olajkapacitással kapcsolatban lásd a **Műszaki adatok** fejezetet.

1. Húzza ki az olajsintjelző pálcát (A, 11 ábra), és törölje le egy tiszta anyaggal.
2. Lassan töltsön olajat az olajtöltő nyílásba (C, 11 ábra). A túlfolyási pontig töltsé fel.
3. Dugja be az olajsintjelző pálcát (A, 11 ábra). **Ne fordítsa el vagy húzza meg.**
4. Vegye ki a szintjelző pálcát és ellenőrizze az olajsintet. A megfelelő olajsint a szintjelző pálcá tele jelzésének felső részén található (B, 11 ábra).
5. Dugja vissza az olajsintjelző pálcát (A, 11 ábra).
6. Csatlakoztassa gyújtógyertya vezetékeit (D, 10 ábra) a gyújtógyertyához (E).

Levegőszűrő szervizelése

Lásd ábra 12, 13



FIGYELMEZTETÉS

Az üzemanyag és gőzei rendkívül gyúlékony és robbanásveszélyes anyagok.

A tűz vagy a robbanás komoly égési sérüléseket vagy halált okozhat.

- Soha ne indítsa vagy járassa a motort, ha a légtisztító (ha van) vagy a légszűrő (ha van) el van távolítva.

MEGJEGYZÉS A szűrő tisztításához ne alkalmazzon sűrített levegőt vagy oldószereket. A sűrített levegő a szűrő meghibásodását, míg az oldószerek a szűrő felbomlását okozhatják.

A szervizkövetelményeket lásd **Karbantartási táblázat** című részben.

Szivacs- vagy papírszűrőt használnak a különböző modellek. Egyes modellek még egy mosható és újrahasználható előtisztítóval vannak ellátva. Hasonlítsa össze ezen útmutatót a motorjában használt típusal és ennek megfelelően végezze a szervizelést.

Szivacs levegőszűrő

1. Oldja ki a kapcs(ka)t (A, 12 ábra).
2. Vegye le a fedelet (B, 12 ábra), majd vegye ki a szivacsbetétet (C).
3. Folyékony mosószerrel és vízzel mossa meg a szivacsbetétet (C, 12 ábra). Egy tiszta anyagban nyomja szárazra a szivacsbetétet.
4. Itassa át a szivacsbetétet (C, 12 ábra) tiszta motorolajjal. A felesleg motorolaj eltávolításához egy tiszta anyagban szárítsa meg a szivacsbetétet.
5. Tegye be a szivacsbetétet (C, 12 ábra).
6. Tegye vissza a fedelet (B, 12 ábra) és zárja be a kapcs(ka)t (A).

Papír levegőszűrő

1. Oldja ki a kapcs(ka)t (A, 13 ábra).
2. Vegye le a fedelet (B, 13 ábra).
3. Csavarja le a csavart (E, 13 ábra).
4. A törmeléknek a porlasztóba esésének megakadályozására, körültekintően vegye le az előszűrőt (D, 13 ábra) és a szűrőt (C) levegőszűrő talpáról (F).
5. A szennyeződés meglazításához óvatosan ütögesse a szűrőt (C, 13 ábra) egy kemény felülethez. Ha a szűrő túlságosan piszkos, cserélje ki új szűrőre.
6. Vegye ki az előszűrőt (D, 13 ábra) a szűrőből (C).
7. Folyékony mosószerrel és vízzel mossa meg az előtisztítót (D, 13 ábra). Hagyja levegőn alaposan megszáradni az előszűrőt. **Ne** olajozza be az előtisztítót.
8. Tegye vissza a száraz előszűrőt (D, 13 ábra) a szűrőbe (C).
9. Tegye a szűrőt (C, 13 ábra) és az előszűrőt (D) a szűrőtalpra (F) és a menetes rúdra (G). Ügyeljen arra, hogy a szűrő illeszkedjen a szűrő talpára és rácsavarja a csavart (E).
10. Tegye vissza a fedelet (B, 13 ábra) és csavarral ill. csavarokkal rögzítse (A). Ügyeljen arra, hogy meg legyen ill. legyenek húzva a csavar(ok).

A hűtőrendszer szervizelése



FIGYELMEZTETÉS



A járó motorok hőt termelnek. A motor alkatrészek, különösképpen a kipufogódob rendkívül felforrósodnak.

Ha hozzáérnek, komoly égési sérülések keletkezhetnek.

A gyúlékony hulladék, pl. lomb, fű, cserje stb. meggyulladhatnak.

- Hagyja, hogy a kipufogódob, a henger és a hűtőbordák lehűljenek, mielőtt megérintené őket.
- Távolítsa el a felgyűlt hulladékokat a kipufogódob és a henger környékéről.

MEGJEGYZÉS Vízet ne használjon a motor tisztításához A víz szennyezheti az üzemanyag-ellátó rendszert Kefét vagy száraz kendőt használjon a motor tisztításához.

Ez egy léghűtéses motor A szennyeződés vagy a nyesedék akadályozhatja a légáramlást és a motor túlmelegedését okozhatja, mely gyengébb teljesítményt és rövidebb motor élettartamot okoz.

1. Egy kefét vagy száraz rongyot használjon a nyesedék légbeszívó területéről (A) való eltávolítására.
2. Tartsa tisztán a kapcsoló rugókat és a kezelőszerveket
3. A kipufogódob (C) körüli és mögötti területet tartsa tisztán a gyúlékony nyesedéktől.
4. Ellenőrizze, hogy mentesek-e az olajhűtő bordák (C) a szennyeződéstől és a nyesedéktől.

Egy idő elteltével a henger hűtőbordáin nyesedék gyűlhet össze és a motor túlmelegedését okozza Ez a nyesedék a motor részleges szétszerelése nélkül nem tisztítható le Egy Hivatalos Briggs & Stratton szervizállomáson ellenőriztesse és tisztítsa meg a léghűtő rendszert, ahogyan a **Karbantartási táblázatban** ajánlják.

Tárolás



FIGYELMEZTETÉS



Az üzemanyag és gőzei rendkívül gyúlékony és robbanásveszélyes anyagok.

A tűz vagy a robbanás komoly égési sérüléseket vagy halált okozhat.

Üzemanyag vagy olyan berendezés tárolása, amelynek üzemanyagtartályában üzemanyag van.

- Kályhaktól, tűzhelyektől, vízmelegítőktől vagy egyéb, gyújtólángokat, illetve egyéb szikraforrásokat használó készülékektől távol tartandó, mert ezek begyújtják az üzemanyag kipárolgásokat.

MEGJEGYZÉS A motort vízszintes helyzetben tárolja (normál üzemi pozícióban). Ha tároláskor megdönti a motort, ki kell üríteni az üzemanyagtartályt, a gyújtógyertyának felfelé kell néznie. Ha az üzemanyagtartály nem üres és a motor más irányban van megdöntve, nehézzé válhat a motor beindítása, mivel az olaj vagy a benzin beszenyeyzi a légszűrőt és/vagy a gyújtógyertyát.

Üzemanyag-ellátó rendszer

Az üzemanyag megposhadhat, ha 30 napnál tovább tárolja. A régi üzemanyag sav- és gumilerakódások kialakulását okozza az üzemanyagrendszerben vagy a karburátor fontos részein. Az üzemanyag frissen tartásához használjon **Briggs & Stratton továbbfejlesztett képletű üzemanyag-kezelő és tartósítószer**t, amely minden olyan helyen kapható, ahol Briggs & Stratton eredeti alkatrészeket árusítanak.

Nem szükséges leereszteni a benzint a motorból, ha üzemanyag-adalékot adott hozzá az utasításoknak megfelelően. Járassa a motort 2 (két) percen keresztül, hogy tárolás előtt az adalék körbejárjon az üzemanyagrendszerben.

Ha a motorban lévő benzint nem kezeli megfelelő adalékkal, akkor azt le kell önteni egy engedélyezett tárolóedénybe. Addig járassa a motort, amíg az le nem áll üzemanyag hiányában. A frissesség megőrzésére érdekében javasolt az üzemanyag stabilizátor adalék használata a tárolótartályban.

Motorolaj

Amíg még meleg a motor cseréljen motorolajat. Lásd a **Cserélje ki a motorolajat** című részt.

Hibakeresés

Segítségre van szüksége? Forduljon a helyi viszonteladójához vagy keresse fel a **BRIGGSandSTRATTON.com** webhelyet.

Műszaki jellemzők

Modell:100000	
Lökettérfogat	9.95 ci (163 cc)
Hengerfurat	2.677 in (68 mm)
Lökethossz	1.77 in (45 mm)
Olaj befogadóképesség	18 - 22 oz (0,55 - 0,65 L)
Gyertyahézag	0.031 in (0,8 mm)
Gyújtógyertya nyomaték	274 lb-in (31 Nm)
Forgórész légrés	0.008 - 0.016 in (0,2 - 0,4 mm)
Szívószelep hézag	0.005 - 0.007 in (0,13 - 0,18 mm)
Kipufogószelep hézag	0.005 - 0.007 in (0,13 - 0,18 mm)

Modell:130000	
Lökettérfogat	12.69 ci (208 cc)
Hengerfurat	2.756 in (70 mm)
Lökethossz	2.13 in (54 mm)
Olaj befogadóképesség	18 - 22 oz (0,55 - 0,65 L)
Gyertyahézag	0.031 in (0,8 mm)
Gyújtógyertya nyomaték	274 lb-in (31 Nm)
Forgórész légrés	0.008 - 0.016 in (0,2 - 0,4 mm)
Szívószelep hézag	0.005 - 0.007 in (0,13 - 0,18 mm)
Kipufogószelep hézag	0.005 - 0.007 in (0,13 - 0,18 mm)

Modell:250000	
Lökettérfogat	25.63 ci (420 cc)
Hengerfurat	3.543 in (90 mm)
Lökethossz	2.598 in (66 mm)
Olaj befogadóképesség	35 - 39 oz (1,05 - 1,15 L)
Gyertyahézag	0.031 in (0,8 mm)
Gyújtógyertya nyomaték	274 lb-in (31 Nm)
Forgórész légrés	0.008 - 0.016 in (0,2 - 0,4 mm)

Modell:250000

Szívószelep hézag	0.005 - 0.007 in (0,13 - 0,18 mm)
Kipufogószelep hézag	0.005 - 0.007 in (0,13 - 0,18 mm)

A motorteljesítmény csökken 3,5% értékkel minden 1 000 láb (300 méter) tengerszint feletti magasság növekedés esetén, és 1% értékkel minden 105 F (5,6° C) hőmérséklet növekedés esetén 77° F (25° C) felett A motor maximum 15° értékű lejtőn működik kielégítően A megengedett lejtőkre vonatkozólag lásd a berendezés kezelési útmutatóját.

Pótalkatrészek - modell:100000,130000,250000

Pótalkatrész	Alkatrészszám
Szivacs levegőszűrő (Modell:100000,130000)	594234
Szivacs levegőszűrő (Modell250000)	591778
Papír levegőszűrő (Modell:100000,130000)	594146
Papír levegőszűrő (Modell250000)	594216
Speciális formulájú üzemanyag kezelő és stabilizáló adalék	100117, 100120
Gyújtógyertya	798615
Gyújtógyertya kulcs	816206
Gyújtógyertya tesztelő	19368

Javasoljuk, hogy a motor és motor alkatrészek bármely karbantartását és szervizelését Hivatalos Briggs & Stratton szervizállomáson végeztesse.

Teljesítménybesorolás: Az egyes benzinmotorok bruttó teljesítménybesorolásának címkézése a SAE (Society of Automotive Engineers) J1940 kódszámú szabványának (Kis méretű motorok teljesítmény- és nyomatékbesorolási eljárása) megfelelően történik, a besorolás pedig megfelel a SAE J1995 szabványának. A nyomatékértékek 2600 RPM fordulatszám mellett értendők azoknál a motoroknál, amelyeknél „rpm” olvasható a címkén, illetve 3060 RPM fordulatszám mellett az összes többi motornál; a lóerőben megadott értékek 3600 RPM fordulatszám mellett értendők. A www.BRIGGSandSTRATTON.COM címen tekinthetők meg a bruttó teljesítménygörbék. A nettó teljesítményértékek felszerelt kipufogó- és légtisztítóval értendők, a bruttó teljesítményértékek ezen szerelések nélkül értendők. Az aktuális bruttó motorteljesítmény magasabb lesz, mint a nettó motorteljesítmény, és többek között befolyásolja a környezeti működési feltételek és a motorok variálhatósága is. Azon termékek különbözősége miatt, amelyekre a motorokat helyezik, a benzinmotor nem feltétlenül éri el a névleges bruttó teljesítményt, amikor egy adott eszközben használják. Ez a különbség többek között számos olyan tényezőnek tudható be, mint például a motor különböző alkotórészei (légtisztító, kipufogó, töltőrendszer, hűtés, karburátor, üzemanyag-szivattyú stb.), az alkalmazási korlátozások, a környezeti működési feltételek (hőmérséklet, páratartalom, tengerszint feletti magasság), illetve a motorok variálhatósága. Gyártási és kapacitáskorlátozások következtében a Briggs & Stratton ezt a motort egy magasabb teljesítménybesorolású motorral helyettesítheti.

Garancia

Briggs & Stratton motorgarancia

2014. november 1-től érvényes

Korlátozott garancia

A Briggs & Stratton az itt meghatározott garanciáidól alatt díjmentesen megjavít minden anyaghibás, gyártási hibás vagy egyszerre anyag- és gyártási hibás alkatrészt. A javítandó vagy cserélendő termék szállítási költségeit a garancia szerint a vásárlónak kell fedeznie. A garancia csak az alábbiakban meghatározott időtartamok és feltételek szerint érvényes. A garanciával kapcsolatos ügyintézéshez a keresse meg a legközelebbi hivatalos szakszervizt a BriggsandStratton.com honlap szervizkeresőjével. A vevőnek fel kell vennie a kapcsolatot a hivatalos márkaszervizzel, és biztosítania kell, hogy a hivatalos márkaszerviz ellenőrizhesse és megvizsgálhassa az adott terméket.

Más kifejezett garancia nem létezik. A vélelmezett garanciák, beleértve az eladhatóságra és az adott célnak való megfelelésre vonatkozó garanciát a lent megjelölt garanciális időszakra vagy a törvény által engedélyezett mértékben korlátozottak. A járulékos és következményes károkért vállalt felelősség a törvény által megengedett mértékben kizárt. Egyes államokban vagy országokban nem engedélyezett a vélelmezett garancia idejének korlátozása, továbbá bizonyos államokban vagy országokban nem engedélyezett a járulékos vagy következményes károk kizárása vagy korlátozása, így lehetséges, hogy a fenti korlátozás és kizárás Önre nem vonatkozik. Jelen garancia meghatározott jogokat biztosít Önnek, és elképzelhető, hogy egyéb jogai is vannak, ezek azonban országról-országra illetve államról-államra változnak.

Normál garancia feltételei ^{1, 2}

RS sorozatú motor	12 hónap
-------------------	----------

¹Ezek a normál garanciális kikötéseink, de alkalmilag előfordulhat további garanciális kikötés, mely a kiadás idején nem került meghatározásra. A motorjára vonatkozó garanciális kikötések jelenlegi listájának megismeréséhez keresse fel a

BRIGGSandSTRATTON.COM webhelyet vagy vegye fel a kapcsolatot egy Hivatalos Briggs & Stratton szervizállomással.

² Nincs garancia az olyan motorokra, melyeket közmű helyett elsődleges áramtermelő berendezésekben vagy kereskedelmi célú készletli generátorokban használnak. Versenyeken vagy kereskedelmi, illetve bérelt pályákon használt motorokra a garancia nem érvényes.

Ausztrália – Termékeinkre olyan garanciák vonatkoznak, amelyek az ausztráliai fogyasztóvédelmi törvény értelmében nem zárhatók ki. Ön a súlyosabb hibák esetében cseréire vagy pénzvisszatérítésre, minden más ésszerűen előrelátható veszteségért vagy kárért pedig kártérítésre jogosult. Akkor is joga van a termékek javítására vagy cseréjére, ha a termékek minősége nem megfelelő, és a meghibásodás nem minősül súlyosnak. Garanciaszolgáltatás céljából keresse meg a legközelebbi hivatalos szakszervizt a BRIGGSandSTRATTON.com webhelyen található viszonteladó keresése térképen, vagy hívja az 1300 274 447 számot, vagy küldjön e-mailt a salesenquires@briggsandstratton.com.au címre, vagy levelet a Briggs & Stratton Australia Pty Ltd, 1 Moorebank Avenue, Moorebank, NSW, Australia, 2170 címre.

A garanciális időszak az első kiskereskedelmi vagy kereskedelmi fogyasztó által történő megvásárlás napján kezdődik.

Őrizze meg a vásárlást igazoló nyugtát. Ha nem igazolja az eredeti beszerzés dátumát a garanciális szerviz igénylésének időpontjában, akkor a garanciális időszak meghatározásához a termék gyártási időpontját veszik figyelembe. A Briggs & Stratton termékek garanciális szolgáltatásának igénybe vételéhez nem kötelező a termék regisztrációja.

A garanciájáról

Ez a garancia csak a motorral kapcsolatos hibás anyagokra, illetve nem megfelelő kidolgozásra vonatkozik, nem pedig annak a berendezésnek a cseréjére vagy árának visszatérítésére, amelyre az illető motor fel van szerelve. A normál karbantartáshoz szükséges anyagokra, teljesítménynövelő beállításokra, beállításokra vagy normál elhasználódásra ill. szakadásra nem vonatkozik a garancia. Hasonlóképpen nem vonatkozik a garancia arra az esetre, amikor megváltoztatták vagy módosították a motort, tovább megromgálták vagy eltávolították a motorszámot. A garancia nem terjed ki használt, felújított, újraértékesített vagy demonstrációs célt szolgáló berendezésekre vagy motorokra. Nem vonatkozik a garancia az alábbi okok miatti motorkárookra vagy teljesítményproblémákra:

1. Nem eredeti Briggs & Stratton alkatrészek használata.
2. A motor elégtelen, szennyezett vagy nem megfelelő konzisztencia besorolású kenőolajjal való működtetése.
3. Szennyezett vagy állott üzemanyag, 10%-nál nagyobb etanoltartalmú benzín használata, vagy alternatív üzemanyagok használata, mint cseppfolyósított szénhidrogén vagy földgáz használata olyan motorokban, melyeket eredetileg nem ilyen üzemanyagokkal való működésre tervezett/gyártott a Briggs & Stratton.
4. Nem megfelelő levegőszűrő karbantartás vagy visszaszerelés miatt a motorba jutott szennyeződés.
5. A forgóképes fűnyíró késének egy tárgynak ütközése, laza vagy nem megfelelően felszerelt késadapterek, turbinakerekek vagy más főtengellyel összekötött eszközök, továbbá túl nagy ékszíj szorosság;
6. Nem a Briggs & Stratton által gyártott tartozékok vagy részegységek, mint tengelykapcsolók, sebességváltók, berendezés kezelőszervek stb.
7. Lenyírt fűdarabok, szennyeződés, nyesedék vagy rágcsáló bűvőhelyanyagai miatti túlmelegedés, melyek eldugaszolják illetve eltömítik a hűtőbordákat vagy a lendkerék környékét, továbbá a motornak megfelelő szellőzés nélküli működtetése.
8. Értéken felüli sebességgel történő működtetés, laza motorrögzítés, laza illetve kiegyensúlyozatlan vágókéseknek vagy turbináknak, továbbá a berendezés alkotóelemeinek nem megfelelő főtengely csatlakozása miatt fellépő túlzott vibráció;
9. Nem rendeltetészerű használat, a rendszeres karbantartás hiánya, a berendezés szállítása, kezelése vagy raktározása, ill. nem megfelelő motor beszerelés.

Garanciális javításokat kizárólag a Briggs & Stratton hivatalos márkaszervizei végeznek. A legközelebbi Hivatalos szervizközpontunkat a viszonteladó keresése térképen a BRIGGSandSTRATTON.COM webhely találhatja meg, vagy hívja a 1-800-223-3723 számot (az USA-ban).

Šis variklis neparduodamas JAV.

Šioje instrukcijoje yra saugumo informacija apie pavojus ir riziką, kuriuos kelia varikliai, ir kaip jų išvengti. Joje taip pat yra informacija apie teisingą variklio naudojimą ir aptarnavimą. Kadangi „Briggs & Stratton“ nežino, kurioje įrangoje bus naudojamas tam tikras variklis, turite atidžiai perskaityti ir suprasti šią ir įrangos instrukcijas. **Išsaugokite šią originalią instrukciją ateičiai.**

PASTABA: Šiame vadove esantys paveikslėliai ir iliustracijos yra tik pavyzdžiai, jie gali skirtis nuo konkreto modelio. Jeigu kiltų klausimų, susisiekite su savo atstovu.

Norėdami įsigyti atsargines dalis arba gauti techninės pagalbos, šioje vietoje užsirašykite variklio modelį, tipą, kodą ir įsigijimo datą. Šie numeriai yra ant jūsų variklio (žiūrėkite skyrių **Funkcijos ir valdikliai**).

Pirkimo data:	
Variklio modelis – tipas – apdaila	
Variklio serijos numeris	

Ieškokite 2D brūkšninio kodo tam tikrose varikliuose. Peržiūrint 2D atpažįstamais įrenginiais, kodas nukreips į mūsų svetainę, kur galite rasti šio gaminio palaikymo informaciją. Taikomi duomenų persiuntimo įkainiai. Kai kuriose šalyse informacija internete gali būti neprieinama.





Operatoriaus sauga

Saugos įspėjimo ženklas ir įspėjamieji pranešimai

Saugos įspėjimo ženklas  reiškia galimą pavojų susižeisti. Įspėjamieji pranešimai (PAVOJUS, ĮSPĖJIMAS arba ATSARGIAI) naudojami kartu su įspėjamuoju ženklu, siekiant atskleisti pavojaus rimtumą laipsnį arba lygį. Saugos ženklas gali būti naudojamas pavojaus tipui nurodyti. Įspėjamasis žodis PASTABA naudojamas norint atkreipti dėmesį į panaudojimo būdus, kurie neturi įtakos susižeidimams.







 **PAVOJUS** reiškia pavojų, kuris, neatsižvelgus į jį, gali baigtis mirtimi arba sunkiu sužeidimu.

 **ĮSPĖJIMAS** reiškia pavojų, kuris, neatsižvelgus į jį, gali baigtis mirtimi arba sunkiu sužeidimu.

 **ATSARGIAI** reiškia pavojų, kuris, neatsižvelgus į jį, galėtų baigtis nesunkiu arba vidutiniu sunkumu sužeidimu.

PASTABA reiškia situaciją, kuri galėtų baigtis žala gaminiui.

Pavojaus ženklai ir jų reikšmės

Ženklas	Reikšmė	Ženklas	Reikšmė
	Saugos informacija apie pavojus, kurie gali baigtis susižalojimu.		Prieš eksploatuodami įrenginį arba prieš atlikdami jo techninės priežiūros darbus, perskaitykite naudojimo instrukciją ir įsisavinkite joje pateiktą informaciją.
	Gaisro pavojus		Sprogimo pavojus
	Elektros smūgio pavojus		Nuodingų dujų pavojus

Ženklas	Reikšmė	Ženklas	Reikšmė
	Karštų paviršių keliamas pavojus		Triukšmo pavojus – ilgai naudojant rekomenduojamas ausų apsaugas.
	Svaidomų objektų pavojus – dėvėkite akių apsaugas.		Sprogimo pavojus
	Nušalimo pavojus		Atatrankos pavojus
	Amputacijos pavojus – judančios dalys		Cheminis pavojus
	Karščio pavojus		Korozinis

Saugos pranešimai



ĮSPĖJIMAS

Tam tikrų šio produkto komponentų bei papildomos įrangos sudėtyje yra cheminių medžiagų, kurios, Kalifornijos valstijos duomenimis, sukelia vėžį, apsigimimus arba daro kitokią žalą reprodukcijai. Po darbo būtina nusiplaukinti rankas.



ĮSPĖJIMAS

Variklio išmetamųjų dujų sudėtyje yra cheminių medžiagų, kurios, Kalifornijos valstijos duomenimis, sukelia vėžį, apsigimimus arba daro kitokią žalą reprodukcijai.



ĮSPĖJIMAS

„Briggs & Stratton“ varikliai nėra skirti ir neturi būti montuojami: pramoginiuose ar sportiniuose kartinguose; vaikiškuose, pramoginiuose ar sportiniuose keturračiuose (ATV); motocikluose; transporto priemonėse su oro pagalve; aviacijos gaminiuose; arba varžyboms naudojamose mašinos, kurių nepatvirtino „Briggs & Stratton“. Informacijos apie lenktynėms skirtus gaminius rasite svetainėje www.briggsracing.com. Dėl naudojimo darbinuose arba gretimų sėdynių keturračiuose kreipkitės į „Briggs & Stratton“ variklių taikymo centrą, 1-866-927-3349. Neteisingai panaudojus variklį, galima patirti traumą arba žūtį.

PASTABA

Variklis iš „Briggs & Stratton“ gamyklos pristatomas be alyvos. Prieš užvesdami variklį, būtina pripildyti alyvos, kaip nurodyta šioje naudojimo instrukcijoje. Jeigu užvesite variklį nepripylę alyvos, jis bus nepataisomai sugadintas ir garantija neteks galios.



ĮSPĖJIMAS



Degalai ir jų garai yra labai degūs ir gali sprogti.

Ugnis arba sprogdimas gali nudeginti arba sukelti mirtį.

Pildami degalus

- Prieš atsukdami degalų bako dangtelį, išjunkite variklį ir palaukite bent 2 minutes, kad jis atvėstų.
- Pildykite degalus į baką tik lauke arba labai gerai vėdinamoje patalpoje.
- Neperpildykite degalų bako. Kadangi degalai gali plėstis, nepildykite virš apatinės kaklelio ribos.
- Saugokite degalus nuo kibirkščių, atviros ugnies, nuolat įjungtų dujų degiklių, šilumos ir kitų uždegimo šaltinių.

- Dažnai tikrinkite degalų linijas, degalų bako dangtelį ir montavimo dalis, ar jos nesusidėvėję arba neįskilę. Jei reikia, pakeiskite jį.
- Jeigu degalai išsilietų, prieš užvesdami variklį, palaukite, kol jie išgaruos.

Užvesdami variklį

- Įsitinkite, kad uždegimo žvakė, duslintuvas, degalų bakas ir oro filtras (jei įrengtas), yra sumontuoti ir tinkamai užtvirtinti.
- Neužveskite variklio, kai uždegimo žvakė yra išimta.
- Jeigu variklis užlietas, nustatykite oro sklendę (jeigu įrengta) į padėtį OPEN/RUN (atidaryti / paleisti), pastumkite droselį į padėtį FAST (greitas) ir sukite variklį tol, kol jis užsives.

Įrenginio naudojimas

- Neverskite variklio arba įrangos ant šono, nes gali išsilieti degalai.
- Nebandykite oro sklende sustabdyti variklio.
- Niekada neužveskite ir nenaudokite variklio be oro valymo bloko (jei įrengtas) arba oro filtro (jeigu įrengtas).

Keisdami alyvą

- Išleidžiant alyvą pro viršutinį alyvos pildymo vamzdelį, degalų bakas privalo būti tuščias, kitaip degalai gali ištekėti ir sukelti gaisrą arba sprogingimą.

Įrangos vertimas aptarnavimui atlikti



- Atlikdami techninę priežiūrą, kai įranga turi būti apversta, įsitinkite, kad degalų bakas yra tuščias, nes gali išsilieti degalai ir įvykti gaisras arba sprogingimas.

Įrenginio gabenimas

- Transportuokite su TUŠČIU degalų baku arba UŽDARYTU degalų išjungimo vožtuvu.

Įrenginio su pilnu degalų baku laikymas

- Saugokite atokiai nuo krosnių, voryklių, vandens šildytuvų ar kitų buitinių prietaisų su atvirais dujų degikliais arba kitų uždegimo šaltinių, nes jie gali uždegti degalų garus.



ĮSPĖJIMAS

Vedamas variklis sukelia kibirkštį.

Kibirkštis gali uždegti netoliese esančius degius garus arba dujas.

Gali įvykti sprogingas ir kilti gaisras.



- Jeigu šalia yra gamtinių arba suskystintųjų dujų nuotėkis, neužveskite variklio.
- Nesuslėkite užvedimui skirtų skysčių, nes garai yra degūs.

ĮSPĖJIMAS

NUODINGŲ IŠMETAMŲJŲ DUJŲ KELIAMAS PAVOJUS. Variklio išmetamosiose dujose yra anglies monoksido – nuodingų dujų, kurios per kelias minutes gali sukelti mirtį. Jūs **NEGALITE** jų pamatyti, užuosti arba pajauti jų skonio. **Net jeigu neužuodžiate išmetamųjų dujų kvapo, Jūs vis tiek galite būti paveikti anglies monoksido dujomis.** Jeigu naudodami šį gaminį pajaustumėte pykinimą, galvos svaigimą arba silpnumą, **TUOJ PAT** jį išjunkite ir pasistenkite įkvėpti gaivaus oro. Kreipkitės į gydytoją. Galite apsinuodyti anglies monoksidu.

- Naudokite šį produktą TIK lauke kuo toliau nuo langų, durų arba ventilacijos angų, tam, kad sumažintumėte anglies monoksido susikaupimo ir patekimo riziką į uždarus erdves.
- Įrenkite akumulatorinius anglies monoksido detektorius arba elektrinius anglies monoksido detektorius su atsarginiu akumulatoriumi, vadovaudamiesi gamintojo nurodymais. Dūmų detektoriai negali aptikti anglies monoksido dujų.
- **NENAUDOKITE** šio gaminio namuose, garažuose, rūsiuose, tuneliuose, angaruose ar kitose iš dalies uždaroje patalpose, net ir tuo atveju, jei jos vėdinamos ventiliatoriais ar atidarius duris ir langus. Tokiose vietose gali susikaupti anglies monoksidas, kuris jose gali išbūti daug valandų po to, kai gaminyje jau buvo išjungtas.
- **VISADA** orientuokite gaminį pavėjui ir nukreipkite variklio išmetamųjų dujų vamzdį nuo uždarytų plotų.





ĮSPĖJIMAS

Greitas starterio laido įtraukimas (atatranka) patrauks jūsų ranką link variklio greičiau, nei jūs galėsite jį paleisti.

Dėl to gali būti sulaužyti, įskelti kaulai, gali atsirasti sumušimų arba sausgyslių patempimų.

- Užvesdami variklį, lėtai traukite starterio laidą tol, kol pajusite pasipriešinimą, tuomet staigiai truktelėkite, kad išvengtumėte atatrankos.
- Prieš pradėdami vesti variklį, pasistenkite pašalinti visą variklio / įrangos apkrovą.
- Įranga, tvirtinama prie variklio, pvz., peiliai, skriemuliai, krumpliaračiai ir t. t., turi būti patikimai fiksuota.





ĮSPĖJIMAS

Besisukančios dalys gali įtraukti rankas, kojas, plaukus, aprangą arba kokį daiktą.

Dėl šių dalių galite būti sužeisti: nuplėšta ranka ar koja.

- Naudokitės įranga tik tuo atveju, jei apaugos yra savo vietoje.
- Nelieskite rankomis ir kojomis besisukančių dalių.
- Susiriškite ilgus plaukus ir nusiimkite papuošalus.
- Nesivilkite laisvų rūbų su laisvai kabančiais diržais arba kitais aksesuarais, kurie variklio gali būti įtraukti.





ĮSPĖJIMAS

Veikiant varikliui, išskiriama šiluma. Variklio dalys, dažniausiai duslintuvas, labai įkaista.

Prisilietus, galima stipriai nudegti.

Degios šiukšlės, pavyzdžiui, lapai, žolė, krūmai ir kt., gali užsiliepsnoti.

- Prieš liedami duslintuvą, variklio cilindrą ir rotoriaus briaunas, palaukite, kol šios dalys atvės.
- Nuvalykite purvą aplink duslintuvą ir cilindrą.
- Šio variklio negalima naudoti ant neapdirbto miško, krūmynų ar žolės paviršių, jei variklio išmetimo sistemoje neįrengtas kibirkščių stabdiklis, atitinkantis galiojančius vietos arba valstijų įstatymus, nes tai prieštarauja Kalifornijos valstybinių išteklių kodekso 4442 skyriuje išdėstytiems nuostatomis (angl. „California Public Resource Code Section 4442“). Kitose valstijose gali galioti panašūs įstatymai. Jūs galite įsigyti kibirkšties gaudyklę, pritaikytą Jūsų išmetimo sistemai, iš originalios įrangos gamintojo, pardavėjo arba atstovo.

ĮSPĖJIMAS

Netyčinis uždegimas gali sukelti gaisrą arba elektros smūgį.

Netyčinis užvedimas gali baigtis galūnių įtraukimu, traumuojančia amputacija arba plėštinėmis žaizdomis.

Gaisro pavojus

Prieš atlikdami reguliavimo arba remonto darbus:

- Atjunkite uždegimo žvakės laidą į laikykite jį atokiai nuo uždegimo žvakės.
- Atjunkite akumulatorių (varikliuose su elektriniu užvedimu).
- Naudokite tik darbui tinkamus įrankius.
- Nelieskite regulatoriaus spyruoklės arba kitų variklio dalių, galinčių paveikti variklio greitį.
- Keičiamos atsarginės dalys privalo būti to paties dizaino ir sumontuotos toje pačioje padėtyje kaip ir originalios dalys. Kitos dalys gali veikti netinkamai, sugadinti įrenginį ir sąlygoti sužalojimą.
- Nedaužykite smagračio plaktuku arba kietu daiktu. Jis gali subyrėti.

Tikrindami, ar kyla kibirkštis:

- Naudokite patvirtintą uždegimo žvakės bandyklę.
- Netikrinkite, ar kyla kibirkštis, kai uždegimo žvakė yra išimta.

Funkcijos ir valdikliai

Variklio valdikliai

Palyginkite iliustracijas (12, 3, 4 pav.) su savo varikliu, kad susipažintumėte su įvairių funkcijų ir valdiklių vietomis.

- A. Variklio identifikavimo numeriai **Modelis – tipas – kodas**
- B. Variklio serijos numeris
- C. Oro filtras
- D. Oro sklendė
- E. Rankinio starterio rankena
- F. Oro įsiurbimo grotelės
- G. Greičio reguliatorius (jeigu yra įrengtas)
- H. Stop jungiklis (jeigu toks yra)
- I. Degalų bakas ir dangtelis
- J. Alyvos išleidimo kaištis
- K. Alyvos lygio matuoklis
- L. Duslintuvas, duslintuvo apsauga, kibirkščių slopintuvas (jeigu įrengtas), duslintuvo kreiptuvas (jeigu įrengtas)
- M. Degalų išjungimas
- N. Karbiuratorius
- O. Uždegimo žvakė

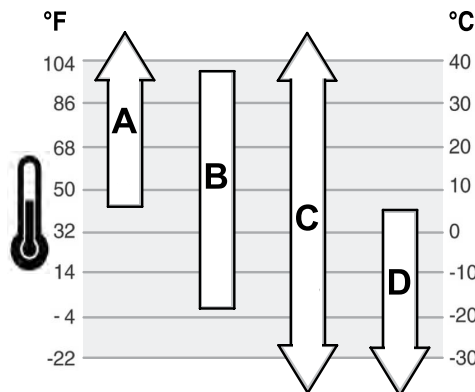

A	SAE 30 – naudojant SAE 30 standarto alyvą esant žemesnei nei 40 °F (4 °C) oro temperatūrai, bus sunku užvesti variklį.
B	10W-30 – naudojant 10W-30 standarto alyvą esant aukštesnei nei 27 °C (80 °F) oro temperatūrai, gali padidėti alyvos sąnaudos. Dažniau tikrinkite alyvos lygį.
C	Sintetinė 5W-30
D	5W-30

Alyvos lygio tikrinimas

Žiūrėkite paveikslėlį: 5

Prieš pripildami daugiau alyvos arba prieš tikrindami alyvos lygį

- Įsitinkite, kad variklis yra horizontalioje padėtyje.
 - Nuvalykite purvą nuo alyvos pildymo vietos.
1. Ištraukite lygio matuoklį (A, 5 pav.) ir nušluostykite jį švaria šluoste.
 2. Įstatykite alyvos lygio matuoklį (A, 5 pav.). **Nesukite ir neveržkite.**
 3. Ištraukite matuoklį ir patikrinkite alyvos lygį. Teisingas alyvos lygis yra lygio matuoklio pilno bako indikatorius viršuje (B, 5 pav.).
 4. Jeigu alyvos lygis žemas, lėtai pripildykite alyvos į variklio alyvos pildymo angą (C, 5 pav.). Įpilkite iki kaklelio ribos.
 5. Vėl įstatykite ir priveržkite lygio matuoklį (A, 5 pav.).

Apsaugos sistema nuo nepakankamo alyvos kiekio (jeigu yra sumontuota)

Kai kuriuose varikliuose yra sumontuotas žemo alyvos lygio jutiklis. Jeigu alyvos lygis žemas, jutiklis arba aktyvina įspėjamąją lemputę, arba sustabdo variklį. Sustabdykite variklį ir atlikite šiuos veiksmus prieš vėl paleisdami variklį.

- Įsitinkite, kad variklis yra horizontalioje padėtyje.
- Patikrinkite alyvos lygį. Žiūrėkite skyrių **Alyvos lygio tikrinimas**.
- Jeigu alyvos lygis žemas, įpilkite reikiamą kiekį alyvos. Užveskite variklį ir įsitinkite, kad įspėjamoji lemputė (jeigu įrengta) nešviečia.
- Jeigu alyvos lygis nėra žemas, neužveskite variklio. Dėl informacijos, kaip spręsti nesklaidumus, susijusius su alyva, kreipkitės į įgaliotąjį „Briggs & Stratton“ atstovą.

Degalų rekomendacijos

Degalai turi atitikti šiuos reikalavimus:

- tai turi būti švarūs, neseni, neetiliuotas benzinas.
- Mažiausias oktaninis skaičius 87 / 87 AKI (91 RON). Naudojimas aukštikalnėse, žiūrėkite žemiau.
- Benzinas, kurio sudėtyje yra iki 10 % etanolio (gasoholio), yra priimtinas.

PASTABA Nenaudokite nepatvirtinto benzino, pavyzdžiui, E15 ir E85. Nebandykite įmaišyti alyvos į benziną arba perdaryti variklį, kad galėtų veikti su kito tipo degalais. Dėl netinkamo degalų vartojimo variklio dalys bus sugadintos ir Jūs neteksite garantijos.

Kad apsaugotumėte degalų sistemą nuo dervų susiformavimo, įmaišykite į degalus degalų stabilizatoriaus. Žiūrėkite **Laikymas**. Visi degalai nėra vienodi. Jeigu atsiranda užvedimo arba charakteristikų problemų, pakeiskite degalų tiekėją arba gamintoją.

Valdymo ženklai ir jų reikšmės

Ženklas	Reikšmė	Ženklas	Reikšmė
	Variklio apsakos – GREITOS		Variklio apsakos – LĖTOS
	Variklio apsakos – SUSTABDYTOS		ĮJUNGTAS – IŠJUNGTAS
	Variklio paleidimas – oro sklendė UŽDARYTA		Variklio paleidimas – oro sklendė ATIDARYTA
	Degalai		

Naudojimas

Rekomendacijos dėl alyvos

Alyvos talpa: Žiūrėkite skyrių **Specifikacijos**.

Norint, kad mašina veiktų tinkamai, rekomenduojama naudoti „Briggs & Stratton“ garantija sertifikuotas alyvas. Galima naudoti kitų gamintojų aukštos kokybės alyvas, jeigu jos turi techninės priežiūros SF, SG, SH, SJ arba aukštesnės klasės klasifikaciją. Nenaudokite specialių priedų.

Varikliui tinkamas alyvos klampumas nustatomas pagal oro temperatūrą. Rinkdamiesi geriausią klampumą pagal numatomas oro temperatūros ribas, vadovaukitės pateikta lentele.

Didelis aukštis

Didesniame kaip 5 000 pėdų (1 tūkst. 524 metrų) aukštyje rekomenduojama naudoti degalus, kurių oktaninis skaičius – mažiausiai 85 / 85 pagal AKI (89 RON).

Karbiuratorinius variklius dideliame aukštyje reikia sureguliuoti, kad jie išlaikytų savo charakteristikas. Nesureguliuotus, naudojimo metu pablogės charakteristikos ir padidės degalų sąnaudos bei išmetamųjų teršalų kiekis. Dėl informacijos, kaip nustatyti įrenginį darbui dideliame aukštyje, kreipkitės į įgaliotąjį „Briggs & Stratton“ techninės priežiūros atstovą. Naudojant variklį žemesniame nei 2 500 pėdų (762 metrų) aukštyje, reguliavimas dėl aukščio nerekomenduojamas.

Variklį su elektroniniu degalų įpurškimu (EFI) reguliuoti dėl didelio aukščio nereikia.

Degalų pildymas

Žiūrėkite paveikslėlį: 6



Pildami degalus

- Prieš atsukdami degalų bako dangtelį, išjunkite variklį ir palaukite bent 2 minutes, kad jis atvėstų.
 - Pilkite degalus į baką tik lauke arba labai gerai vėdinamoje patalpoje.
 - Neperpildykite degalų bako. Kadangi degalai gali plėstis, nepilkite virš apatinės kaklelio ribos.
 - Saugokite degalus nuo kibirkščių, atviros ugnies, nuolat įjungtų dujų degiklių, šilumos ir kitų uždegimo šaltinių.
 - Dažnai tikrinkite degalų linijas, degalų bako dangtelį ir montavimo dalis, ar jos nesusidėvėję arba neįskilę. Jei reikia, pakeiskite jį.
 - Jeigu degalai išsilietų, prieš užvesdami variklį, palaukite, kol jie išgaruos.
1. Nuvalykite aplink degalų dangtelį esantį purvą ir nešvarumus. Atsukite degalų bako dangtelį.
 2. Pripildykite degalų baką (A, 6 pav.) degalais. Kadangi degalai gali plėstis, nepilkite virš apatinės kaklelio ribos (B).
 3. Užsukite degalų bako dangtį.

Variklio užvedimas ir sustabdymas

Žiūrėkite paveikslėlį: 7

Variklio užvedimas

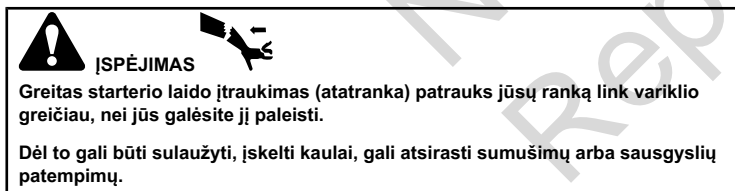

- Užvesdami variklį, lėtai traukite starterio laidą tol, kol pajusite pasipriešinimą, tuomet staigiai truktelėkite, kad išvengtumėte atatrankos.

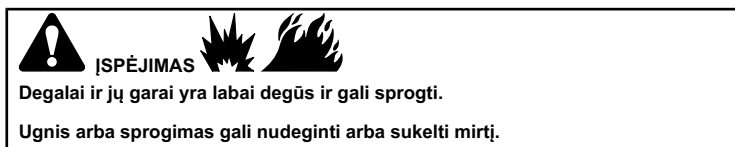

Užvesdami variklį

- Įsitinkinkite, kad uždegimo žvakė, duslintuvas, degalų bakas ir oro filtras (jei įrengtas), yra sumontuoti ir tinkamai užtvirtinti.
- Neužveskite variklio, kai uždegimo žvakė yra išimta.
- Jeigu variklis užlietas, nustatykite oro sklendę (jeigu įrengta) į padėtį OPEN/RUN (atidaryti / paleisti), pastumkite droselį į padėtį FAST (greitas) ir sukite variklį tol, kol jis užsives.

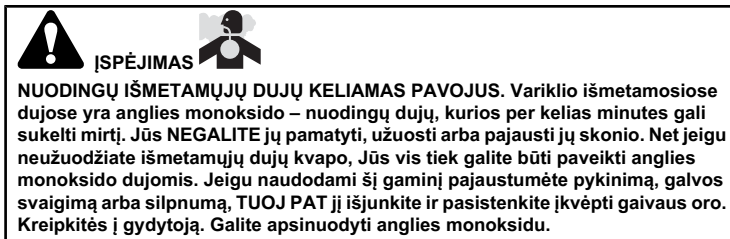

- Naudokite šį produktą TIK lauke kuo toliau nuo langų, durų arba ventiliacijos angų, tam, kad sumažintumėte anglies monoksido susikaupimo ir patekimo riziką į uždaras erdves.
- Įrenkite akumulatorinius anglies monoksido detektorius arba elektrinius anglies monoksido detektorius su atsarginiu akumuliatoriumi, vadovaudamiesi gamintojo nurodymais. Dūmų detektoriai negali aptikti anglies monoksido dujų.
- NENAUDOKITE šio gaminio namuose, garažuose, rūsiuose, tuneliuose, angaruose ar kitose iš dalies uždaroje patalpoje, net ir tuo atveju, jei jos vėdinamos ventiliatoriais ar atidarius duris ir langus. Tokiose vietose gali susikaupti anglies monoksidas, kuris jose gali išbūti daug valandų po to, kai gaminys jau buvo išjungtas.
- VISADA orientuokite gaminį pavėjui ir nukreipkite variklio išmetamųjų dujų vamzdį nuo uždarytą plotų.

PASTABA Variklis iš „Briggs & Stratton“ gamyklos pristatomas be alyvos. Prieš užvesdami variklį, būtinai pripilkite alyvos, kaip nurodyta šioje naudojimo instrukcijoje. Jeigu užvesite variklį nepripylę alyvos, jis bus nepataisomai sugadintas ir garantija neteks galios.

PASTABA: Kai kurioje įrangoje yra montuojami nuotoliniai valdymo įrenginiai. Jų padėtį ir veikimo būdą galite rasti įrangos naudojimo instrukcijoje.

1. Patikrinkite variklio alyvą. Žiūrėkite skyrių **Alyvos lygio tikrinimas**.
 2. Įsitinkinkite, kad įrangos pavaros mechanizmai, jeigu tokie yra sumontuoti, yra atjungti.
 3. Nustatykite sustabdymo jungiklį (A, 7 pav.), jeigu įrengtas, į padėtį ON (įjungta).
 4. Nustatykite sklendės valdiklį (B, 7 pav.), jeigu įrengtas, į greitą padėtį. Naudokite variklį, pasirinkę padėtį „Greitai“.
 5. Nustatykite oro sklendės valdiklį (C, 7 pav.) į uždarytą padėtį.
- PASTABA:** Oro sklendė dažniausiai nereikalinga užvedant šiltą variklį.
6. Nustatykite degalų išjungiklį (D, 7 pav.), jeigu įrengtas, į atidarytą padėtį.
 7. Tvirtai laikykite starterio laido rankeną (E, 7 pav.). Lėtai traukite starterio laido rankeną tol, kol pajusite pasipriešinimą, tuomet staigiai truktelėkite.

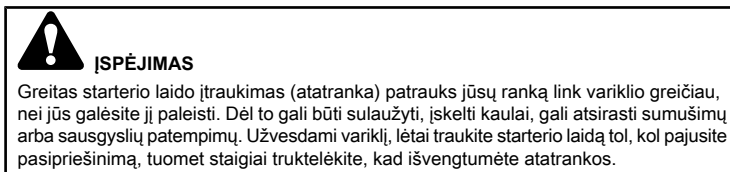

PASTABA: Jeigu variklis neužsiveda po keleto pakartotinių bandymų, kreipkitės į vietinį atstovą arba eikite į **BRIGGSandSTRATTON.com**.

8. Kai variklis įšils, nustatykite oro sklendės valdiklį (C, 7 pav.) į atidarytą padėtį.

Variklio sustabdymas

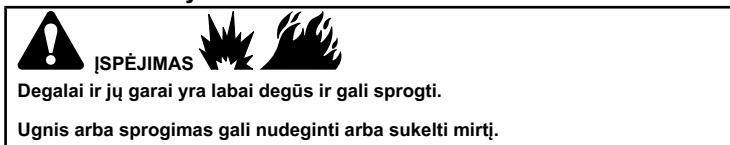

- Neuždarykite karbiuratoriaus oro sklendės, norėdami sustabdyti variklį.
1. **Stop jungiklis (jeigu toks yra)** Nustatykite sustabdymo jungiklį (A, 7 pav.) į sustabdymo padėtį. **Sklendės valdiklis, jeigu yra įrengtas:** Nustatykite sklendės valdiklį (B) į lėtą apsuktą padėtį, tada į sustabdymo padėtį.
 2. Kai variklis sustos, nustatykite degalų išjungiklį (B, 7 pav.), jeigu įrengtas, į uždarytą padėtį.



Techninė priežiūra

PASTABA Jeigu variklis atliekant priežiūrą paverčiamas ir jeigu degalų bakas sumontuotas ant variklio, degalai turi būti išleisti, o ta pusė, kurioje yra uždegimo žvakė, turi būti pakelta. Jeigu degalų bakas nėra tuščias, o variklis paverčiamas bet kuria kryptimi, jį gali būti sunku užvesti dėl alyva arba benzinu užteršto oro filtro ir (arba) uždegimo žvakės.

**ĮSPĖJIMAS**
Atlikdami techninę priežiūrą, kai įranga turi būti apversta, išitikinkite, kad degalų bakas yra tuščias, nes gali išsilieti degalai ir įvykti gaisras arba sproginimas.

Mes rekomenduojame jums naudotis įgaliota „Briggs & Stratton“ techninės priežiūros atstovo paslaugomis variklio remontui ir dalims įsigyti.

PASTABA Visos detalės, panaudotos šiame variklyje, turi būti savo vietose.

**ĮSPĖJIMAS**
Netyčinis uždegimas gali sukelti gaisrą arba elektros smūgį.
Netyčinis užvedimas gali baigtis galūnių įtraukimu, traumuojančia amputacija arba plėštinėmis žaizdomis.
Gaisro pavojus

Prieš atlikdami reguliavimo arba remonto darbus:

- Atjunkite uždegimo žvakės laidą ir laikykite jį atokiai nuo uždegimo žvakės.
- Atjunkite akumuliatorių (varikliuose su elektriniu užvedimu).
- Naudokite tik darbui tinkamus įrankius.
- Nelieskite regulatoriaus spyruoklės arba kitų variklio dalių, galinčių paveikti variklio greitį.
- Keičiamos atsarginės dalys privalo būti to paties dizaino ir sumontuotos toje pačioje padėtyje kaip ir originalios dalys. Kitos dalys gali veikti netinkamai, sugadinti įrenginį ir sąlygoti sužalojimą.
- Nedaužykite smagračio plaktuku arba kietu daiktu. Jis gali subyrėti.

Tikrindami, ar kyla kibirkštis:

- Naudokite patvirtintą uždegimo žvakės bandiklį.
- Netikrinkite, ar kyla kibirkštis, kai uždegimo žvakė yra išimta.

Techninės priežiūros grafikas

Po pirmųjų 5 darbo valandų
<ul style="list-style-type: none">• Pakeiskite alyvą
Kas 8 darbo valandas arba kasdien
<ul style="list-style-type: none">• Patikrinkite variklio alyvos lygį• Nuvalykite purvą aplink duslintuvą ir valdymo elementus• Išvalykite oro įsiurbimas groteles
Kas 25 valandų arba kasmet
<ul style="list-style-type: none">• Išvalykite oro filtrą ¹• Valykite pirminio valymo filtrą (jeigu įrengtas)
Kas 50 valandų arba kasmet
<ul style="list-style-type: none">• Pakeiskite variklio alyvą• Atlikite išmetimo sistemos techninę priežiūrą
Kasmet
<ul style="list-style-type: none">• Pakeiskite uždegimo žvakę• Pakeiskite oro filtrą• Pakeiskite pirminio valymo filtrą (jeigu įrengtas)• Atlikite aušinimo sistemos techninę priežiūrą ¹

¹ Dulkėtomis sąlygomis arba, kai ore yra teršalų, valykite dažniau.

Variklio apskų reguliavimas

PASTABA Įrangos gamintojas nurodo didžiausias variklio apskas, kai jis sumontuotas šioje įrangoje. **Neviršykite** šių apskų. Jeigu nesate tikri, kokios įrangos didžiausios apskos arba kokios variklio apskos nustatytos gamykloje, kreipkitės į „Briggs & Stratton“ įgaliotą techninės priežiūros centrą pagalbos. Kad įranga būtų saugiai ir tinkamai naudojama, variklio apskas reguliuoti turi tik kvalifikuotas techninės priežiūros specialistas.

Karbiuratoriaus reguliavimas

Žiūrėkite paveikslėlį: 8

Smulkūs karbiuratoriaus reguliavimai gali būti reikalingi, kad būtų kompensuoti degalų, temperatūros, aukščio ar apkrovos skirtumai.

1. Nustatykite sklendės valdiklį (A, 8 pav.) į tuščiosios eigos padėtį.
2. **Sureguliuokite tuščiosios eigos apskas:** Sukite laisvosios eigos mišinio vožtuvą (B, 8 pav.) pagal laikrodžio rodyklę (liesenis mišinys), kol variklis pradės lėtėti. Tada sukite laisvosios eigos mišinio vožtuvą (B) prieš laikrodžio rodyklę (riebesnis mišinys), kol variklis pradės netolygiai veikti. Paskui sukite laisvosios eigos mišinio vožtuvą (B) į vidurinę padėtį tarp lieso ir riebaus mišinio reikšmių. Dar kartą patikrinkite tuščiosios eigos apskas ir, jeigu reikia, sureguliuokite.



Uždegimo žvakių priežiūra

Žiūrėkite paveikslėlį: 9

Patikrinkite tarpelį (A, 9 pav.) matuokliu (B). Jeigu reikia, sureguliuokite tarpelį. Įdėkite ir priveržkite uždegimo žvakę atitinkama jėga. Ieškokite tarpelio ir sukimo momento duomenų skyriuje **Specifikacijos**.

PASTABA: Kai kuriose vietovėse vietiniai įstatymai reikalauja naudoti specialias uždegimo žvakes su varžomis, kurios slopina uždegimo signalus. Jeigu jūs variklyje yra tokios žvakės, naudokite tokias pačias žvakes ir keitimui.

Išmetimo sistemos techninė priežiūra

**ĮSPĖJIMAS**
Veikiant varikliui, išskiriama šiluma. Variklio dalys, dažniausiai duslintuvas, labai įkaista.
Prisilietus, galima stipriai nudegti.
Degios šiukšlės, pavyzdžiui, lapai, žolė, krūmai ir kt., gali užsiliepsnoti.

- Prieš liesdami duslintuvą, variklio cilindrą ir rotoriaus briaunas, palaukite, kol šios dalys atvės.
- Nuvalykite purvą aplink duslintuvą ir cilindrą.
- Šio variklio negalima naudoti ant neapdirto miško, krūmynų ar žolės paviršių, jei variklio išmetimo sistemoje neįrengtas kibirkščių stabdiklis, atitinkantis galiojančių vietos arba valstijų įstatymus, nes tai prieštarauja Kalifornijos valstybinių išteklių kodekso 4442 skyriuje išdėstytoms nuostatomis (angl. „California Public Resource Code Section 4442“). Kitose valstijose gali galiooti panašūs įstatymai. Jūs galite įsigyti kibirkšties gaudyklį, pritaikytą Jūsų išmetimo sistemai, iš originalios įrangos gamintojo, pardavėjo arba atstovo.

Nuvalykite purvą aplink duslintuvą ir cilindrą. Apžiūrėkite duslintuvą, ant jo neturi būti įskilimų, rūdžių ar kitų pažeidimų. Nuimkite duslintuvo kreiptuvą arba kibirkščių slopintuvą, jeigu toks yra, ir apžiūrėkite, ar nėra pažeistas ir užsikimšęs suodžiais. Jeigu radote pažeidimų, pakeiskite detales prieš įrangos naudojimą.

**ĮSPĖJIMAS**
Keičiamos atsarginės dalys privalo būti to paties dizaino ir sumontuotos toje pačioje padėtyje kaip ir originalios dalys. Kitos dalys gali veikti netinkamai, sugadinti įrenginį ir sąlygoti sužalojimą.

Variklio alyvos pakeitimas

Žiūrėkite paveikslėlį: 10, 11

Panaudota, sena alyva yra pavojingos atliekos, kurias reikia tinkamai sunaikinti. Neišmeskite jų kartu su buitinėmis atliekomis. Dėl saugaus išmetimo tausojant aplinką, kreipkitės į vietos valdžios institucijas, techninio aptarnavimo centrą arba atstovą.

Alyvos išpylimas

1. Kai variklis išjungtas, bet vis dar šiltas, atjunkite uždegimo žvakės laidą (D, 10 pav.) ir patraukite jį toliau nuo uždegimo žvakės.
2. Išimkite alyvos lygio matuoklį (A, 11 pav.).
3. Išukite alyvos išpylimo kamštį (F, 11 pav.) išpilkite alyvą į tinkamą indą.
4. Išleidę alyvą, įstatykite ir užsukite alyvos išleidimo angos kaištį (F, 11 pav.).

Alyvos įpylimas

- Įsitinkinkite, kad variklis yra horizontalioje padėtyje.
 - Nuvalykite purvą nuo alyvos pildymo vietos.
 - Duomenis apie alyvos bako talpą rasite skyriuje **Specifikacijos**.
1. Ištraukite lygio matuoklį (A, 11 pav.) ir nušluostykite jį švaria šluoste.
 2. Lėtai pilkite alyvą į variklio alyvos įpylimo angą (C, 11 pav.) įpilkite iki kaklelio ribos.
 3. Įstatykite alyvos lygio matuoklį (A, 11 pav.). **Nesukite ir neveržkite.**
 4. Ištraukite matuoklį ir patikrinkite alyvos lygį. Teisingas alyvos lygis yra lygio matuoklio pilno bako indikatoriaus viršuje (B, 11 pav.).
 5. Vėl įstatykite ir priveržkite lygio matuoklį (A, 11 pav.).
 6. Prijunkite uždegimo žvakės laidą (D, 10 pav.) prie uždegimo žvakės (E).

Oro filtro techninė priežiūra

Žiūrėkite paveikslėlių: 12, 13

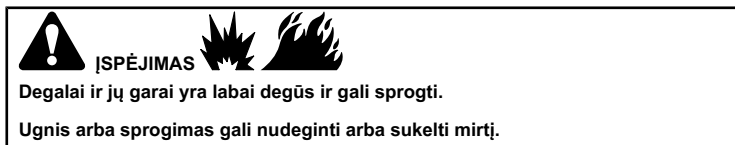

- Niekada neužveskite ir nenaudokite variklio be oro valymo bloko (jei įrengtas) arba oro filtro (jeigu įrengtas).

PASTABA Nevalykite filtro suslėgtu oru arba tirpikliais. Suslėgtas oras gali sugadinti filtrą, o tirpikliai gali jį iširpinti.

Žiūrėkite **Techninės priežiūros grafiką**, kuriame pateikti techninės priežiūros reikalavimai.

Skirtinguose modeliuose naudojami porolono arba popieriaus filtras. Tam tikruose modeliuose yra sumontuotas pirminio valymo filtras, kurį galima išplauti ir panaudoti kelis kartus. Palyginkite iliustracijas šiame vadove su jūsų variklyje įdiegtu tipu ir atitinkamai atlikite techninę priežiūrą.

Porolono oro filtras

1. Atidarykite fiksatų (-ius) (A, 12 pav.).
2. Atidarykite dangtį (B, 12 pav.) ir išimkite porolono elementą (C).
3. Išplaukite porolono elementą (C, 12 pav.) skysta plovimo priemone ir vandeniui. Išspauskite porolono elementą, susukę jį į švarų audeklą, kad jis būtų sausas.
4. Įmirkykite porolono elementą (C, 12 pav.) švaria variklio alyva. Norėdami pašalinti variklio alyvos perteklių, išspauskite porolono elementą, susukę jį į švarų audeklą.
5. Įstatykite porolono elementą (C, 12 pav.).
6. Uždėkite dangtį B, 12 pav.) ir priveržkite fiksatų (-iais) (A).

Popierinis oro filtras

1. Atlaisvinkite fiksatų (-ius) (A, 13 pav.).
2. Nuimkite dangtį (B, 13 pav.).
3. Nuimkite fiksatų (E, 13 pav.).
4. Saugodami, kad nešvarumai neįkristų į karbiuratorių, atsargiai išimkite pirminio valymo filtrą (D, 13 pav.) ir filtrą (C) iš oro filtro pagrindo (F).
5. Kad atsilaisvintų nešvarumai, atsargiai pastuksenkite filtrą (C, 13 pav.) į tvirtą paviršių. Jei filtras pernelyg purvinas, pakeiskite jį nauju.
6. Išimkite pirminio valymo filtrą (D, 13 pav.) iš filtro (C).
7. Nuplaukite pirminio valymo filtrą (D, 13 pav.) skysta skalbimo priemone ir vandeniui. Palaukite, kol pirminio valymo filtras gerai išdžius ore. **Neužpilkite** alyvos ant pirminio valymo filtro.
8. Įmontuokite sausą pirminio valymo filtrą (D, 13 pav.) į filtrą (C).

9. Įstatykite filtrą (C, 13 pav.) ir pirminio valymo filtrą (D) į oro filtro pagrindą (F) ir uždėkite ant smeigės (G). Įsitinkinkite, kad filtras tinkamai įstatytas į oro filtro pagrindą ir užtvirtinkite fiksatų (-iais) (E).
10. Uždėkite dangtį (B, 13 pav.) ir priveržkite fiksatų (-iais) (A). Patikrinkite, ar fiksatų tvirtai užveržtas.

Aušinimo sistemos techninė priežiūra

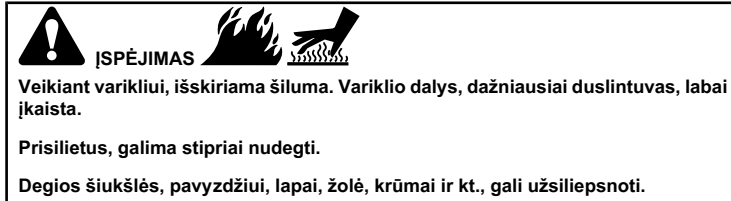

- Prieš liedsdami duslintuvą, variklio cilindą ir rotorius briaunas, palaukite, kol šios dalys atvės.
- Nuvalykite purvą aplink duslintuvą ir cilindą.

PASTABA Nenaudokite vandens, kai valote variklį. Vanduo gali patekti į degalus. Valymui naudokite šepetį arba švarų audeklą.

Šis variklis yra aušinamas oru. Purvas ir žolė gali užkimšti oro aušinimo sistemą ir variklis gali perkaisti. Tai sąlygos prastą variklio veikimą ir sutrumpins jo tarnavimo laikotarpį.

1. Nešvarumus nuo oro įsiurbimo srities pašalinkite šepetėliu arba sausa šluoste.
2. Jungtys, spyruoklės ir kitos variklio dalys turi būti švarios.
3. Duslintuvai (C) ir plotas aplink jį turi būti švarūs.
4. Alyvos aušintuvo briaunos (C) turi būti švarios.

Laikui bėgant nešvarumai gali kauptis ant cilindro briaunų, todėl variklis gali perkaisti. Šiuos nešvarumus galima pašalinti iš dalies išardžius variklį. Kreipkitės į įgaliotą „Briggs & Stratton“ techninės priežiūros atstovą, kad patikrintų ir išvalytų oro aušinimo sistemą, kaip rekomenduojama **Techninės priežiūros grafike**.

Saugojimas

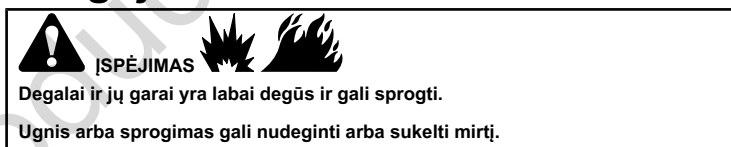

Įrenginio su pilnu degalų baku laikymas

- Saugokite atokiai nuo krosnių, viryklių, vandens šildytuvų ar kitų buitinių prietaisų su atvirais dujų degikliais arba kitų uždegimo šaltinių, nes jie gali uždegti degalų garus.

PASTABA Laikykite variklį tiesiai (įprastoje darbo padėtyje). Jeigu variklis saugojimui paverčiamas, degalai turi būti išleisti, o ta pusė, kurioje yra uždegimo žvakė, turi būti pakelta. Jeigu degalų bakas nėra tuščias, o variklis paverčiamas bet kuria kryptimi, jį gali būti sunku užvesti dėl alyva arba benzinu užteršto oro filtro ir (arba) uždegimo žvakės.

Degalų sistema

Laikomi ilgiau nei 30 dienų, degalai gali pasenti. Dėl senų degalų sistemoje arba pagrindinėse karbiuratoriaus dalyse susidaro rūgštis ir klįjusių nuosėdų. Norėdami, kad degalai nepasentų, naudokite degalų stabilizatorių „Briggs & Stratton Advanced Formula Fuel Treatment & Stabilizer“, kurį galima įsigyti visur, kur tik prekiaujama originaliomis „Briggs & Stratton“ dalimis.

Jeigu į degalus pagal instrukciją pridėjama degalų stabilizatoriaus, jų iš variklio išleisti nereikia. Prieš palikdami variklį saugojimui, paleiskite jį maždaug 2 minutėms, kad stabilizatorius būtų paskirstytas degalų sistemoje.

Jeigu į degalus nebuvo įpiltas degalų stabilizatorius, išpilkite jį į tinkamą indą. Leiskite varikliui veikti tol, kol pasibaigs degalai ir jis sustos. Mes rekomenduojame įpilti degalų stabilizatoriaus į benzino laikymo baką, kad degalai nepasentų.

Variklio alyva

Keiskite variklio alyvą, kol variklis šiltas. Žiūrėkite skyrį **Variklio alyvos keitimas**.

Trikčių šalinimas

Reikia pagalbos? Kreipkitės į vietinį atstovą arba eikite į **BRIGGSandSTRATTON.com**.

Specifikacijos

Modelis:100000	
Tūris	9.95 ci (163 cc)
Skersmuo	2.677 in (68 mm)
Cilindro eiga	1.77 in (45 mm)
Alyvos talpa	18 - 22 oz (0,55 - 0,65 l)
Uždegimo žvakės tarpelis	0.031 in (0,8 mm)
Uždegimo žvakės sukimo momentas	274 lb-in (31 Nm)
Oro tarpelis tarp indukcinės ritės / smagračio	0.008 - 0.016 in (0,2 - 0,4 mm)
Įsiurbimo vožtuvo laisvumas	0.005 - 0.007 in (0,13 - 0,18 mm)
Išmetimo vožtuvo laisvumas	0.005 - 0.007 in (0,13 - 0,18 mm)

Modelis:130000	
Tūris	12.69 ci (208 cc)
Skersmuo	2.756 in (70 mm)
Cilindro eiga	2.13 in (54 mm)
Alyvos talpa	18 - 22 oz (0,55 - 0,65 l)
Uždegimo žvakės tarpelis	0.031 in (0,8 mm)
Uždegimo žvakės sukimo momentas	274 lb-in (31 Nm)
Oro tarpelis tarp indukcinės ritės / smagračio	0.008 - 0.016 in (0,2 - 0,4 mm)
Įsiurbimo vožtuvo laisvumas	0.005 - 0.007 in (0,13 - 0,18 mm)
Išmetimo vožtuvo laisvumas	0.005 - 0.007 in (0,13 - 0,18 mm)

Modelis:250000	
Tūris	25.63 ci (420 cc)
Skersmuo	3.543 in (90 mm)
Cilindro eiga	2.598 in (66 mm)
Alyvos talpa	35 - 39 oz (1,05 - 1,15 l)
Uždegimo žvakės tarpelis	0.031 in (0,8 mm)
Uždegimo žvakės sukimo momentas	274 lb-in (31 Nm)
Oro tarpelis tarp indukcinės ritės / smagračio	0.008 - 0.016 in (0,2 - 0,4 mm)
Įsiurbimo vožtuvo laisvumas	0.005 - 0.007 in (0,13 - 0,18 mm)
Išmetimo vožtuvo laisvumas	0.005 - 0.007 in (0,13 - 0,18 mm)

Variklio galingumas mažes 3,5 % kas 1 000 pėdų (300 metrų) daugiau nei jūros lygis ir 1 % kas 10 °F (5,6 °C), kai bus daugiau nei 77 °F (25 °C). Variklis veiks patenkinamai iki 15° kampo. Naudojimo instrukcijoje rasite saugos instrukcijas leistinam darbui nuokalnėse.

Atsarginės dalys – modelis:100000,130000,250000	
Atsarginė dalis	Dalies numeris
Porolono oro filtras (modelis:100000,130000)	594234
Porolono oro filtras (Modelis250000)	591778
Popierinis oro filtras: (modelis:100000,130000)	594146
Popierinis oro filtras: (modelis250000)	594216
Naujos formulės degalų priedas ir stabilizatorius	100117, 100120
Uždegimo žvakė	798615
Uždegimo žvakės raktas	816206
Kibirkšties tikriklis	19368

Mes rekomenduojame jums naudotis igalioto „Briggs & Stratton“ techninės priežiūros atstovo paslaugomis variklio remontui ir dalimis įsigyti.

Galios kategorijos: Atskirų benzininių variklių modelių bendrosios galios dydžiai pažymėti pagal SAE (automobilių inžinierių bendrija, angl. „Society of Automotive Engineers“) standartą Nr. J1940 „Mažų variklių galios ir sukimo momento įvertinimo procedūra“ ir įvertinami pagal SAE standartą Nr. J1995. Sukimo momento vertės nustatytos esant 2 600 APM tiems varikliams, kurių ženklavimo etiketėje nurodyta išnaša „apm“, o visiems kitiems varikliams – esant 3 060 APM; arklio galios vertės nustatytos esant 3 600 APM. Bendrosios galios kreivės galima peržiūrėti tinklalapyje www.BRIGGSandSTRATTON.com. Tikrieji galios dydžiai nustatyti sumontavus išmetimo ir oro valymo filtrus, o bendrieji galios dydžiai

nustatyti be šių priedų. Faktinis bendrasis variklio galingumas yra didesnis nei tikrojo variklio galingumas, ir, be kitų dalykų, jį veikia darbo aplinkos sąlygos, be to, galingumas priklauso ir nuo atskirų variklių tipų. Atsižvelgiant į įvairius gaminius, kuriuose montuojami varikliai, benzininis variklis, sumontuotas elektriniame įrenginyje, neišvystys numatytosios bendrosios galios. Šis skirtumas atsiranda dėl įvairių veiksnų, įskaitant, bet neapsiribojant, įvairiomis variklio sudedamosiomis dalimis (oro valymo, išmetimo, krovimo, aušinimo, karbiuratoriaus, degalų filtro ir pan.), naudojimo apribojimais, darbinės aplinkos sąlygomis (temperatūra, drėgnumu, aukščiau virš jūros lygio) ir įvairių variklių tipų. Dėl gamybos ir pajėgumo apribojimų „Briggs & Stratton“ gali pakeisti variklį galingesniu varikliu.

Garantija

„Briggs & Stratton“ variklio garantija

Galioja nuo 2014 m. lapkričio

Ribotoji garantija

Bendrovė „Briggs & Stratton“ užtikrina, kad toliau nurodytu garantiniu laikotarpiu nemokamai taisyks arba pakeis bet kokią šio gaminio dalį, kurioje yra medžiagų ir (arba) gamybos defektų. Pagal šią garantiją gabenimo išlaidas, patirtas vežant gaminį taisyti ar pakeisti, privalo padengti pirkėjas. Ši garantija galioja toliau nurodytą laikotarpį ir esant toliau nurodytomis sąlygomis. Norėdami pasinaudoti garantinės priežiūros paslaugomis, susisiekiite su artimiausiu igaliotuoju techninės priežiūros atstovu, kurio adresą rasite tinklalapyje BRIGGSandSTRATTON.com. Pirkėjas privalo kreiptis į igaliotąjį techninės priežiūros atstovą ir jam pristatyti gaminį, kad šis galėtų jį apžiūrėti ir patikrinti.

Tai nėra jokia speciali garantija. Numanomos garantijos, įskaitant tinkamumo konkrečiam tikslui garantijas, galioja vienerius metus nuo pirkimo datos arba tokį laikotarpį, koks galimas pagal įstatymus. Atsakomybės dėl atsitiktinių ar kitokių patiriamų nuostolių yra atsakoma tokiu mastu, kiek tai leidžiama pagal įstatymus. Tam tikrose valstybėse apribojimai dėl numanomos garantijos draudžiami arba draudžiamas pašalinimas, arba apribojimas dėl atsitiktinės arba kitokios žalos. Todėl prieš tai minėtas apribojimas arba pašalinimas jūsų atžvilgiu gali būti netaikomas. Ši garantija suteikia jums ypatingų teisių, tačiau jūs galite turėti ir kitokių teisių, kurios įvairiose valstybėse gali skirtis.

Standartinės garantijos sąlygos 1, 2	
RS serijos variklis	12 mėnesių

¹Tai mūsų standartinės garantijos sąlygos, bet kartais gali būti papildomų garantinių įsipareigojimų, kurie nebuvo nustatyti šio dokumento išleidimo metu. Norėdami sužinoti naujausią informaciją apie Jūsų variklio garantiją, apsilankykite www.briggsandstratton.com arba susisiekiite su artimiausiu „Briggs & Stratton“ igaliotuoju atstovu.

²Garantija nesuteikiama varikliams, sumontuotiems įrangoje, kuri naudojama energijai tiekti darbo vietose, arba komerciniais tikslais naudojamuose generatoriuose. Garantija netaikoma varikliams, naudojamiems sportinėms varžyboms ir lenktynėms arba komerciniuose bei nuomojamuose automobiliuose.

Australijoje mūsų gaminiai parduodami su garantijomis, kurios privalomos pagal Australijos vartotojų teisių įstatymą. Jūs turite teisę į gaminio pakeitimą arba pinigų grąžinimą didelio gedimo atveju arba atlyginimą už bet kokią pagristai iš anksto numatomą žalą arba nuostolius. Jūs taip pat turite teisę reikalauti, kad gaminys būtų suremontuotas arba pakeistas tuo atveju, jeigu gaminys yra nepriimtinos kokybės, o gedimas nelaikomas dideliu gedimu. Norėdami pasinaudoti garantinės priežiūros paslaugomis, kreipkitės į artimiausią igaliotąjį techninės priežiūros atstovą, kurio adresą rasite tinklalapyje BRIGGSandSTRATTON.com atstovų būstinę žemėlapyje, arba skambinkite tel. 1300 274 447, arba rašykite el. pašto adresu salesenquires@briggsandstratton.com.au, arba rašykite įprasto pašto adresu salesenquiries@briggsandstratton.com.au, Briggs & Stratton Australia Pty Ltd, 1 Moorebank Avenue, Moorebank, NSW, Australia (Australija), 2170.

Garantija pradeda galioti nuo tos dienos, kai įrangą įsigyja pirmasis fizinis arba juridinis asmuo.

Išsaugokite pirkimą patvirtinantį čekį. Jeigu garantinio laikotarpio metu, kai jums prireikia garantinių paslaugų, nepateiksite čekio, įrodančio pirmojo pirkimo datą, garantinis laikotarpis bus skaičiuojamas nuo gaminio pagaminimo datos. Gaminio registracija nėra būtina, kad „Briggs & Stratton“ suteiktų garantines paslaugas.

Dėl Jūsų garantijos

Šie garantiniai įsipareigojimai galioja tik su varikliu susijusioms nekokybiškoms medžiagoms ir (arba) darbams, o ne įrangos, kurioje variklis sumontuotas, keitimui ar jos kainos grąžinimui. Ši garantija netaikoma planinei techninei priežiūrai, suderinimams, reguliavimams arba įprastam susidėvimui. Taip pat garantija netaikoma, jeigu variklis buvo pakeistas ar perdarytas arba jeigu variklio serijos numeris buvo pažeistas arba pašalintas. Ši garantija netaikoma naudotai, restauruotai, perduotai kitam savininkui ar parodomajai įrangai ar varikliams. Ši garantija netaikoma variklio gedimams arba charakteristikų problemoms, kurios atsirado dėl:

1. neoriginalių „Briggs & Stratton“ detalių naudojimo;
2. dėl variklio veikimo esant nepakankamam arba užterštam tepimui arba dėl netinkamo alyvos lygio;

3. dėl pasenusio benzino, benzino, kurio sudėtyje yra daugiau kaip 10 proc. etanolio, arba kitų degalų rūšių, kurios nėra tinkamos varikliams, pagamintiems „Briggs & Stratton“, naudojimo;
4. patekusio į variklį purvo, kuris galėjo atsirasti dėl netinkamo oro filtro aptarnavimo arba surinkimo;
5. vejapjovės ašmens susidūrimo su objektu, atsilaisvintųjų arba neteisingai sumontuotų ašmens adapterių, skriemulių arba alkūninio sujungimo dalių arba pernelyg įtempto diržo;
6. variklio remonto arba reguliavimo dalių, pavyzdžiui, sankabos, transmisijos, valdymo svirties ir pan., kurios nėra pagamintos bendrovėje „Briggs & Stratton“;
7. perkaitinimo, kuris įvyko žolei, purvui patekus ant variklio ir užteršusių aušinimo briaunas ir oro angas; ar dėl pažeidimo, kuris buvo padarytas varikliui veikiant be pakankamo aušinimo;
8. papildomos didelės vibracijos, kuri atsirado dėl atsilaisvintųjų variklio tvirtinimų, pjovimo peilių, nebalansuotų skriemulių, neteisingo dalių sujungimo su variklio korpusu arba per didelio greičio;
9. netinkamo naudojimo, nesant reikiamo aptarnavimo, transportavimo, saugojimo arba neteisingo sumontavimo ant įrangos.

Garantinę priežiūrą atlieka tik „Briggs & Stratton“ įgaliotieji techninės priežiūros atstovai. Raskite artimiausią įgaliotąjį techninės priežiūros atstovą mūsų atstovų paieškos žemėlapyje adresu BRIGGSandSTRATTON.COM arba paskambinę 1-800-223-3723 (JAV).

Not for
Reproduction

Šis motors nav paredzēts pārdošanai ASV.

Šajā rokasgrāmatā ir aprakstīta informācija par drošību, lai pasargātu Jūs no briesmām un riska, kuri pastāv saskarē ar dzinējiem un kā no tiem izvairīties. Tā arī satur instrukcijas dzinēja pareizai lietošanai un apkopei. Tāpēc, ka Briggs & Stratton Corporation ne vienmēr var zināt kādu aprikojumu dzinējs apgādās ar dzinējspēku, ir svarīgi izlasīt un izprast šīs instrukcijas, kā arī instrukcijas aprikojumam, kuru dzinējs apgādā ar dzinējspēku **Saglabājiet oriģinālās instrukcijas nākotnes uziņām.**

PIEZĪME: Visi zīmējumi un apzīmējumi šajā Instrukcijā ir jāuztver kā vispārējā informācija, jo Jūsu tehnikas konkrētais modelis var atšķirties no zīmējumā parādītā. Ja Jums rodas jautājumi, lūdzam kontaktēties ar uzņēmuma izplatītāju.

Rezerves daļu pieprasīšanai vai tehniskai palīdzībai pierakstiet zemāk dzinēja modeļa, tipa un koda numurus kopā ar pirkšanas datumu. Šie numuri atrodas uz jūsu dzinēja (skatīt nodaļu Īpašības un vadības elementi).

Pirkuma datums:	
Dzinēja Modelis - Tips - Salona apdare	
Dzinēja sērijas numurs	

Atrodiet 2D svītru kodu, kas atrodas uz daži dzinējiem. Skatot ar iekārtu, kas ir aprīkota ar 2D funkcionalitāti, kods ļaus piekļūt mūsu interneta vietnei, kurā varēsiet iegūt tehniskās palīdzības informāciju šim produktam. Var tikt piemēroti tarifi par datu apjomu. Dažās valstīs tiešsaistes tehniskās palīdzības informācija var nebūt pieejama.

Operatora drošība

Drošības brīdinājuma zīmes un signālvārdi

Brīdinājuma zīme norāda uz potenciālu traumu risku. Tādi signālvārdi kā BĪSTAMI, BRĪDINĀJUMS vai UZMANĪBU, tiek izmantoti kopā ar brīdinājuma zīmi, lai apzīmētu bīstamības līmeni. Lai norādītu riska tipu, var tikt lietots drošības signāls. Signālvārdi PIEZĪME izmanto, lai norādītu uz praksi, kas nav saistīta ar traumām.

DRAUDI norāda uz risku, kas gadījumā, ja netiek novērsts, var būt nāves vai nopietnu ievainojumu cēlonis.

BĪSTAMĪBA norāda uz risku, kas gadījumā, ja netiek novērsts, var būt nāves vai nopietnu ievainojumu cēlonis.

BRĪDINĀJUMS norāda uz risku, kas gadījumā, ja netiek novērsts, var būt vieglu vai vidēji smagu ievainojumu cēlonis.

IEVĒRĪBAI norāda uz situāciju, kas var būt izstrādājuma bojājumu cēlonis.

Bīstamības simboli un to nozīme

Zīme	Nozīme	Zīme	Nozīme
	Drošības informācija par bīstamām situācijām, kuru rezultātā var gūt miesas bojājumus.		Pirms sākat strādāt ar šo iekārtu vai tās apkopi, uzmanīgi izlasiet un izprotiet šo īpašnieka rokasgrāmatu.
	Uzliesmošanas risks		Sprādzienbīstami.
	Trieciena bīstamība.		Toksisku dūmu bīstamība
	Karstas virsmas bīstamība.		Trokšņa risks - ilgstošas lietošanas gadījumā tiek ieteikts lietot ausu aizsardzības līdzekļus.

Zīme	Nozīme	Zīme	Nozīme
	Izmetu priekšmetu risks - Lietojiet acu aizsardzības līdzekļus.		Sprādzienbīstami.
	Apsaldējumu bīstamība.		Atsitiens bīstamība
	Amputācijas risks - kustīgas detaļas		Ķīmiska bīstamība
	Karstuma radīts risks		Kodīgs

Drošības paziņojumi



BRĪDINĀJUMS

Daži šī izstrādājuma un ar to saistīto piederumu komponenti satur vielas, kas izraisa vēzi, iedzītas kaites vai citādi apdraud reproduktīvās funkcijas. Obligāti mazgājiet rokas pēc darba ar minētām daļām!



BRĪDINĀJUMS

Šī dzinēja izplūdes gāzes satur ķīmiskas vielas, kas Kalifornijas štātā ir atzītas par izraisošām vēzi, iedzīmtus defektus vai citu reproduktīvu kaitējumu.



BRĪDINĀJUMS

Briggs & Stratton motori nav paredzēti un nedrīkst tikt lietoti šādu transportlīdzekļu darbināšanai: kartinga un gokarta mašīnas, bērnu, izklaides vai sporta apvidus automašīnu transportlīdzekļi (ATV); motocikli; gaisa spilvenu transportlīdzekļi; lidaparāti; vai transportlīdzekļi, kas tiek lietoti sporta sacensībās, kuru veikšanu nav apstiprinājis Briggs & Stratton. Sīkākai informācijai par auto sacensību produktiem, skatiet www.briggsracing.com. Lietošanai ar apvidus automašīnām un paralēlo rindu apvidus automašīnām, lūdz, sazinieties ar Briggs & Stratton Engine Application Center, 1-866-927-3349. Nepareiza motora lietošana var izraisīt smagas traumas vai nāvi.

IEVĒRĪBAI

Šis motors tiek piegādāts no Briggs & Stratton bez eļļas. Pirms iedarbināt motoru, uzpildiet eļļu saskaņā ar šīs rokasgrāmatas instrukcijām. Ja iedarbināsiet motoru bez eļļas, tas tiks sabojāts tā, ka to nevarēs salabot, un šādus bojājumus nesedz garantija.



BRĪDINĀJUMS



Degviela un tā garaiņi ir ārkārtīgi viegli uzliesmojoši un sprādzienbīstami.

Uguns vai sprādziens var izraisīt smagus apdegumus vai nāvi.

Uzpildot degvielu

- Pirms noņemt degvielas tvertnes vāciņu, izslēdziet motoru un ļaujiet tam atdzist vismaz 2 minūtes.
- Uzpildiet degvielu tikai ārpus telpām vai labi vēdināmās telpās.
- Uzmanieties, lai degviela nesāktu pārplūst no degvielas tvertnes. Lai ļautu degvielai izplesties, neuzpildiet pāri degvielas tvertnes kakliņa apakšai.
- Degvielas tuvumā nedrīkst būt dzirksteles, atklātas liesmas, signāllampīņas, siltuma avoti vai citi uzliesmošanas avoti.
- Bieži pārbaudiet visus degvielas kanālus, tvertni, vāciņu un stiprinājumus, vai tajos nav plaisu un sūču. Nomainiet, ja nepieciešams.
- Ja degviela izlīst, pagaidiet, kamēr tā iztvaiko, un tikai tad iedarbiniet motoru.

Iedarbinot dzinēju

- Pārlicinieties, ka aizdedzes svece, slāpētājs, degvielas tvertnes vāciņš un gan gaisa filtrs (ja uzstādīts) ir savās vietās un nofiksēti.
- Neiedarbiniet motoru, ja nav pieslēgta aizdedzes svece.
- Ja motors pārplūst, iestatiet gaisa vārstu (ja uzstādīta) pozīcijā **ATVĒRTS/DARBINĀT**, pārslēdziet droseli (ja uzstādīta) pozīcijā **ĀTRI** un iedarbiniet, līdz motors sāk darboties.

Darbinot iekārtu

- Nesagāziet dzinēju vai iekārtu tādā leņķī, kas izraisa degvielas izlīšanu.
- Nekad neslāpējiet motoru ar droseles palīdzību.
- Nekādā gadījumā neiedarbiniet un nedarbiniet motoru ar noņemtu gaisa filtra mezgli (ja uzstādīts) vai gaisa filtru (ja uzstādīts).

Nomainot eļļu

- Ja jūs iztecināt eļļu no augšējās eļļas uzpildes šļūtenes, degvielas tvertnei jābūt tukšai; citādi degviela var noplūst un izraisīt aizdegšanos vai sprādzienu.

Ja iekārtu ir nepieciešams noliekt apkalpošanas veikšanai



- Veicot apkalpošanas darbus, kuru laikā iekārtai ir jāatrodas noliektā stāvoklī, degvielas tvertnei jābūt tukšai, citādi var notikt degvielas noplūde, kas var izraisīt uzliesmojumu vai sprādzienu.

Transportējot iekārtu

- Transportējiet ar **TUKŠU** degvielas tvertni vai ar degvielas slēgvārstu **SLĒGTĀ** pozīcijā.

Uzglabājot degvielu vai iekārtu ar degvielu tvertne

- Turiet tos tālu projām no krāsnīm, plītim, boileriem un citām līdzīgām ietaisēm, kurām ir signāllampīņas vai citi uzliesmošanas avoti, jo tie var aizdedzināt degvielas garaiņus.



**BRĪDINĀJUMS** 

Dzinēja iedarbināšana izraisa dzirksteļošanu.

Dzirksteļošana var aizdedzināt tuvumā esošas ugunsnedrošas gāzes.



Tas var izraisīt eksploziju un ugunsgrēku.

- Neiedarbiniet dzinēju, ja tuvumā ir dabasgāzes vai šķidrā propāna gāzes noplūde.
- Neizmantojiet saspīstus iedarbināšanas šķidrumus, jo garaiņi var būt uzliesmojoši.

**BRĪDINĀJUMS** 

INDĪGAS GĀZES BĪSTAMĪBA. Motora izplūdes gāzes satur tvana gāzi, tā ir indīga gāze, kas var nogalināt jūs dažās minūtēs. To **NEVAR** redzēt, saost vai sajūst ar garšu. Pat tad, ja nevarat saost izplūdes dūmus, tāpat pastāv iespējāmība, ka uz jums iedarbojas tvana gāze. Ja sajūtat nelabumu, reiboni vai vājumu, kamēr lietojat šo izstrādājumu, **NEKAVĒJOTIES** izslēdziet to un izejiet svaigā gaisā. Sazinieties ar ārstu. Iespējams, jums ir saindēšanās ar tvana gāzi.



- Lietojiet šo izstrādājumu **TIKAI** ārpus telpām, attālumā no logiem, durvīm vai ventilācijas lūkām, lai samazinātu risku, ka oglekļa monoksīds var sakrāties un nokļūt dzīvojamās telpās.
- Uzstādiēt tvana gāzes signalizatoru ar baterijām vai no kontaktlīdzdas barojamu tvana gāzes signalizatorus ar bateriju rezervi saskaņā ar ražotāja instrukcijām. Dūmu detektori nevar konstatēt tvana gāzi.
- **NEDARBINIET** šo izstrādājumu mājās, garāžā, pagrabā, tehniskajos starpstāvos, šķūnī vai citā daļēji slēgtā telpā, pat ja izmantojat ventilatorus vai atverat durvis un logus, lai nodrošinātu ventilāciju. Šajās vietās tvana gāze var ātri uzkrāties un saglabāties vēl stundām pēc tam, kad izstrādājums ir izslēgts.
- Šo izstrādājumu **VIENMĒR** novietojiet pa vējam un tā, lai dzinēja izplūdes gāzes būtu novirzītas prom no dzīvojamām telpām.

**BRĪDINĀJUMS** 

Startera auklas strauja ievilkšanās (atsitiens) vils jūsu roku motora virzienā ātrāk, kā jūs spēsiet atlaist roku.

Tas var izraisīt kaulu lūzumus, plīsumus, skrāpējumus vai zilumus.



- Kad iedarbināt motoru, pavelciet startera auklu lēnām, līdz ir jūtama pretestība, un pēc tam paraujiet strauji, lai izvairītos no atsitienu.
- Pirms dzinēja iedarbināšanas noņemiet visas ārējās iekārtas/dzinēja noslodzi.
- Tieši pievienotām iekārtas sastāvdaļām, piemēram, bet ne tikai, asmeņiem, lāpštrīņteniem, trīšiem, zobratiem u.tml. ir jābūt droši piestiprinātiem.

**BRĪDINĀJUMS** 

Rotējošas daļas var pieskarties vai saptīties ar rokām, kājām, matiem, apģērbu vai piederumiem.

Rezultāts var būt traumatiska amputācija vai smagas plēstas brūces.

- Darbiniet iekārtu ar uzstādītiem aizsarglīdzekļiem.
- Turiet rokas un kājas atstatos no rotējošām daļām.
- Garus matus sasieniet un noņemiet rotaslietas.
- Nevalkājiēt vaļīgu apģērbu, apģērba gabalus ar brīvām auklām vai citiem elementiem, kas varētu aizķerties.



**BRĪDINĀJUMS** 

Darbojoties motors uzkarst. Dažas motora daļas, piemēram, slāpētājs, var ļoti sakarst.

Saskares gadījumā var rasties smagi apdegumi.

Ugunsnedroši priekšmeti, piemēram, lapas, zāle, krūmājs utt. var aizdegties.

- Ja jums nepieciešams pieskarties slāpētājam, motora cilindram vai radiatora ribām, ļaujiet tām no sākuma atdzist.
- Sekojiet tam, lai apkārt slāpētājam un cilindram nesavāktos gruži.
- Tas klasificējas kā Kalifornijas Publisko resursu likuma, sadaļas 4442, pārkāpums izmantot motoru meža, krūmu vai zāles klātās teritorijās, ja izplūdes sistēma nav aprīkota ar dzirksteļu uztvērēju, kā norādīts sadaļā 4442, un tas netiek pienācīgi apkopts. Citās pavalstīs vai federālās jurisdikcijas subjektos spēkā var būt līdzīgi normatīvajiem aktiem. Sazinieties ar ražotāju, vairumtirgotāju vai izplatītāju, lai iegūtu dzirksteļu uztvērēju, kas paredzēts izplūdes sistēmai, kas uzstādīta šim motoram.

**BRĪDINĀJUMS** 

Nejauša dzirksteļošana var izraisīt uguni vai elektriskās strāvas triecienu.

Nejauša iedarbināšana var izraisīt iesprūšanu, locekļu zaudēšanu vai plēstas brūces.

Uzliesmošanas risks

Pirms regulēšanas vai remonta

- Atvienojiet sveces vadu un atļociet to nost no aizdedzes sveces.
- Atvienojiet akumulatoru baterijas negatīvo spaili (tikai dzinējiem ar elektrisko iedarbināšanu).
- Izmantojiet tikai pareizos instrumentus.
- Neaiztieciēt regulatora atsperi, savienojumus vai citas daļas, lai palielinātu dzinēja ātrumu.
- Rezerves daļām jābūt vienādas konstrukcijas un uzstādītām tajā pašā vietā, kur oriģinālās daļas. Citas daļas var nekalpot tik labi, var bojāt mašīnu un var izraisīt traumas.
- Nesitiet pa spararatu ar āmuru vai cietu priekšmetu, jo spararats vēlāk darbības laikā var saplīst.

Pārbaudot dzirksteli

- lietojiet tikai sertificētos testerus.
- Nekad neveiciet tādas pārbaudes ar noņemtu aizdedzes sveci.

Funkcijas un vadības elementi

Dzinēja vadības elementi

Safīdziniet ilustrāciju (attēls: 1, 2, 3, 4) ar jūsu dzinēju, lai iepazītos ar dažādām īpašībām un vadības elementu novietojumu.

- A. Dzinēja identifikācijas numuri Modelis - Tips - Kods
- B. Dzinēja sērijas numurs
- C. Gaisa filtrs
- D. Drošējvārsts
- E. Startera auklas rokturis
- F. Gaisa ieplūdes atveres režģis
- G. Drošes vadība (ja ir aprīkojumā)
- H. Apstādināšanas slēdzis (ja ir aprīkojumā)
- I. Degvielas tvertne un vāciņš
- J. Eļļas iztecināšanas korķis
- K. Mērstienis
- L. Slāpētājs, slāpētāja aizsargs, dzirksteļu slāpētājs (ja ir montēts), slāpētāja deflektors (ja ir montēts)
- M. Degvielas noslēgšana
- N. Karburators
- O. Aizdedzes svece

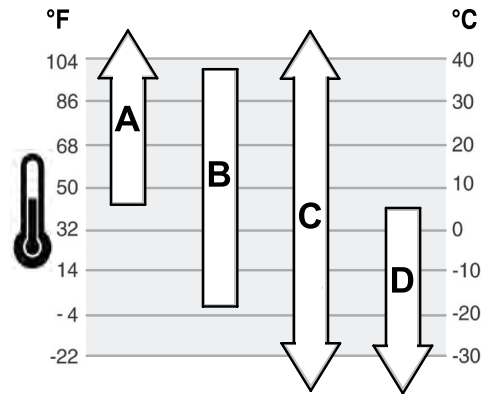

A	SAE 30 — Temperatūrās zem 40°F (4°C) SAE 30 lietošana apgrūtinās iedarbināšanu.
B	10W-30 — Temperatūrās virs 80°F (27°C) 10W-30 lietošana var izraisīt palielinātu eļļas patēriņu. Biežāk pārbaudiet eļļas līmeni.
C	Sintētiskā 5W30
D	5W-30

Pārbaudiet eļļas līmeni

Skatīt attēlu 5

Pirms eļļas pieļiešanas vai eļļas līmeņa pārbaudes

- Pārliecinieties, ka dzinējs ir horizontāli.
- Notīriet eļļas uzpildes zonu no gružiem.

1. Izņemiet mērstieni (A, attēls 5) un noslaukiet ar tīru drānu.
2. Izņemiet mērstieni (A, attēlu 5). **Negrieziet un nepievelciet.**
3. Izņemiet mērstieni un pārbaudiet eļļas līmeni. Pareizais eļļas līmenis ir pilnās tvertnes indikatora augšpusē (B, attēls 5) uz mērstieņa.
4. Ja eļļas līmenis ir zems, lēnām pieļiejiet eļļu motoreļļas iepildīšanas atverē (C, attēls 5). Uzpildiet līdz vietai, kad sākas pārplūšana.
5. Atkal montējiet un pievelciet mērstieni (A, attēls 5).

Sistēma aizsardzībai no zema eļļas līmeņa (ja uzstādīta)

Daži motori ir aprīkoti ar zema eļļas līmeņa sensoru. Ja eļļas līmenis ir zems, sensors vai nu aktivizēs brīdinājuma gaismu, vai arī apturēs motoru. Apturiet motoru un veiciet tālāk aprakstītās darbības pirms motora atkārtotas iedarbināšanas.

- Pārliecinieties, ka dzinējs atrodas horizontāli.
- Pārbaudiet eļļas līmeni. Skatiet nodaļu **Pārbaudiet eļļas līmeni**.
- Ja eļļas līmenis ir zems, pievienojiet atbilstošu eļļas apjomu. Iedarbiniet motoru un pārliecinieties, ka netiek aktivizēta brīdinājuma gaisma (ja tāda ir aprīkota).
- Ja eļļas līmenis ir zems, neiedarbiniet motoru. Sazinieties ar pilnvarotu Briggs & Stratton pārstāvi, lai tiktu veikta eļļas problēmas labošana.

Degvielas rekomendācijas

Degvielai jāatbilst sekojošām prasībām:

- Tīrs, bezsvina benzīns, kuram nav beidzies lietošanas termiņš.
- Oktānskaitlis vismaz 87 / 87 AKI (91 RON). Lietošana lielā augstumā, skatiet zemāk.
- Ir pieļaujams benzīns ar līdz 10% etanola līmenim.

IEVĒRĪBAI Neizmantojiet neapstiprināta veida benzīnu, piem., E15 vai E85.

Nepieļaujiet benzīnā eļļu un nemodificējiet motoru, lai tas darbotos ar citām degvielām. Neatļautu degvielas veidu izmantošana var izraisīt dzinēja daļu defektus, kurus neseģ garantija.

Lai aizsargātu degvielas sistēmu no nosēdumu veidošanās, pieļaujiet degvielai degvielas stabilizētāju. Skatiet nodaļu **Uzglabāšana**. Visas degvielas nav vienādas. Ja parādās iedarbināšanas vai snieguma problēmas, nomainiet degvielas piegādātāju vai marku.

Bīstamības simboli un to nozīme

Zīme	Nozīme	Zīme	Nozīme
	Motora ātrums - ĀTRIS		Motora ātrums - LĒNS
	Motora ātrums - APTURĒTS		IESLĒGTS / IZSLĒGTS
	Motora iedarbināšana - drosele AIZVĒRTA		Motora iedarbināšana - drosele ATVĒRTA
	Degviela		

Darbība

Eļļas Rekomendācijas

Eļļas ietilpība: Skatiet nodaļu **Specifikācijas**.

Mēs iesakām izmantot Briggs & Stratton garantijas sertificētās eļļas, lai iegūtu vislabākos rezultātus. Citu eļļu ar mazgājošām piedevām lietošana ir pieļaujama, ja to servisa klase ir SF, SG, SH, SJ vai augstāka. Neizmantojiet speciālās piedevas.

Āra temperatūras nosaka pareizo eļļas viskozitāti motoram. Izmantojiet tabulu, lai izvēlētos labāko viskozitāti paredzamajam āra temperatūras diapazonam.

Liels augstums

Strādājot vietās, kur augstums virs jūras līmeņa pārsniedz 5000 pēdas (1524 metrus), var lietot benzīnu, kura oktāna skaitlis ir vismaz 85 (minimums) / 85 AKI (89 RON).

Motoriem ar karburatoru ir nepieciešams veikt īpašu pielāgošanu darbībai lielā augstumā, lai saglabātu sniegumu. Darbs bez šiem uzlabojumiem izraisīs samazinātu sniegumu, palielinās degvielas patēriņu un palielinās emisijas. Sazinieties ar pilnvarotu Briggs & Stratton pārstāvi, lai iegūtu informāciju par liela augstuma pielāgojumiem. Ja motors ir noregulēts darbībai lielā augstumā, nav ieteicams to lietot augstumā, kas zemāks par 2 500 pēdām (762 metriem) virs jūras līmeņa.

Motoriem ar elektronisko degvielas iesmidzināšanu (Electronic Fuel Injection, EFI), darbām lielā augstumā īpaša pielāgošana nav nepieciešama.

Pielejiet degvielu

Skatīt attēlu 6

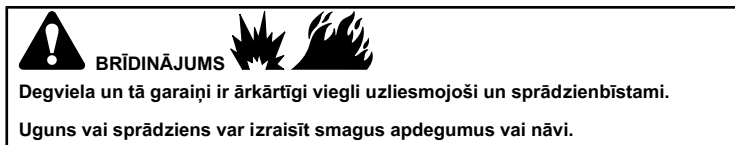

Uzpildot degvielu

- Pirms noņemt degvielas tvertnes vāciņu, izslēdziet motoru un ļaujiet tam atdzist vismaz 2 minūtes.
 - Uzpildiet degvielu tikai ārpus telpām vai labi vēdināmās telpās.
 - Uzmanieties, lai degviela nesāktu pārplūst no degvielas tvertnes. Lai ļautu degvielai izplesties, neuzpildiet pāri degvielas tvertnes kakliņa apakšai.
 - Degvielas tuvumā nedrīkst būt dzirksteles, atklātas liesmas, signāllampīņas, siltuma avoti vai citi uzliesmošanas avoti.
 - Bieži pārbaudiet visus degvielas kanālus, tvertni, vāciņu un stiprinājumus, vai tajos nav plaisu un sūču. Nomainiet, ja nepieciešams.
 - Ja degviela izlīst, pagaidiet, kamēr tā iztvaiko, un tikai tad iedarbiniet motoru.
- Notīriet degvielas tvertnes vāciņu no netīrumiem un gružiem. Noņemiet degvielas tvertnes vāciņu.
 - Piepildiet degvielas tvertni (A, attēls 6) ar degvielu. Lai degviela varētu izplesties, neuzpildiet virs degvielas tvertnes ielietnes kakliņa apakšu (B).
 - Uzlieciet atpakaļ degvielas tvertnes vāciņu.

Motora iedarbināšana un apturēšana

Skatīt attēlu: 7

Iedarbiniet dzinēju

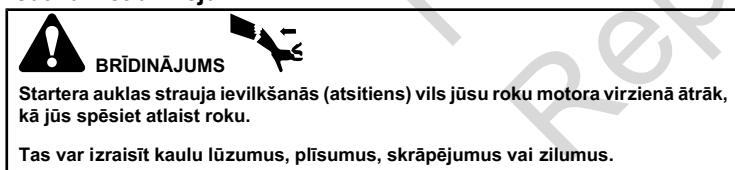

- Kad iedarbināt motoru, pavelciet startera auklu lēnām, līdz ir jūtama pretestība, un pēc tam paraujiet strauji, lai izvairītos no atsitienu.

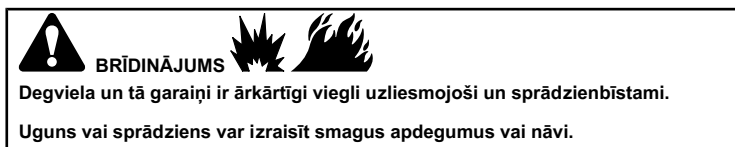

Iedarbinot dzinēju

- Pārliedzieties, ka aizdedzes svece, slāpētājs, degvielas tvertnes vāciņš un gan gaisa filtrs (ja uzstādīts) ir savās vietās un nofiksēti.
- Neiedarbiniet motoru, ja nav pieslēgta aizdedzes svece.
- Ja motors pārplūst, iestatiet gaisa vārstu (ja uzstādīta) pozīcijā ATVĒRTS/DARBINĀT, pārslēdziet droseļi (ja uzstādīta) pozīcijā ĀTRI un iedarbiniet, līdz motors sāk darboties.



INDĪGAS GĀZES BĪSTAMĪBA. Motora izplūdes gāzes satur tvana gāzi, tā ir indīga gāze, kas var nogalināt jūs dažās minūtēs. To NEVAR redzēt, saost vai sajūst ar garšu. Pat tad, ja nevarat saost izplūdes dūmus, tāpat pastāv iespējamība, ka uz jums iedarbojas tvana gāze. Ja sajūtat nelabumu, reiboni vai vājumu, kamēr lietojat šo izstrādājumu, NEKAVĒJOTIES izslēdziet to un izejiet svaigā gaisā. Sazinieties ar ārstu. Iespējams, jums ir saindēšanās ar tvana gāzi.

- Lietojiet šo izstrādājumu TIKAI ārpus telpām, attālumā no logiem, durvīm vai ventilācijas lūkām, lai samazinātu risku, ka oglekļa monoksīds var sakrāties un nokļūt dzīvojamās telpās.
- Uzstādiet tvana gāzes signalizatoru ar baterijām vai no kontaktligzdas barojamu tvana gāzes signalizatoru ar bateriju rezervi saskaņā ar ražotāja instrukcijām. Dūmu detektori nevar konstatēt tvana gāzi.
- NEDARBINIET šo izstrādājumu mājās, garāžā, pagrabā, tehniskajos starpstāvos, šķūnī vai citā daļēji slēgtā telpā, pat ja izmantojat ventilatorus vai atverat durvis un logus, lai nodrošinātu ventilāciju. Šajās vietās tvana gāze var ātri uzkrāties un saglabāties vēl stundām pēc tam, kad izstrādājums ir izslēgts.
- Šo izstrādājumu VIENMĒR novietojiet pa vējam un tā, lai dzinēja izplūdes gāzes būtu novirzītas prom no dzīvojamām telpām.

IEVĒRĪBA! Šis motors tiek piegādāts no Briggs & Stratton bez eļļas. Pirms iedarbināt motoru, uzpildiet eļļu saskaņā ar šīs rokasgrāmatas instrukcijām. Ja iedarbināsiet motoru bez eļļas, tas tiks sabojāts tā, ka to nevarēs salabot, un šādus bojājumus nesedz garantija.

PIEZĪME: * Iekārta var būt ar distances vadību Par distances vadības izvietojumu un darbināšanu skatīt iekārta rokasgrāmatu.

- Pārbaudiet dzinēja eļļu. Skatiet nodaļu **Pārbaudiet eļļas līmeni.**
- Pārliedzieties, ka iekārtas piedziņas vadības elementi, ja ir aprikojumā, ir atvienoti.
- Pārvietojiet apturēšanas slēdzi (A, attēls 7), ja tāds ir aprikojums, pozīcijā IESLĒGTS.
- Virziet droseles vadību (A, Attēls 7), ja ir aprikojumā, uz FAST (ĀTRIS) stāvokli. Darbiniet motoru ātrajā pozīcijā.
- Pagrieziet droseles vadību (C, attēls 7) uz stāvokli AIZVĒRTS.

PIEZĪME: Droselēšana parasti nav vajadzīga, ja atkārtoti iedarbināt siltu motoru.

- Virziet degvielas slēgvārstu (D, attēls 7), ja ir aprikojumā, uz pozīciju ATVĒRTS.
- Stingri satveriet startera virves rokturi (E, attēls 7). Lēnām velciet startera auklas rokturi, līdz sajūtat pretestību, tad raujiet strauji.



Strauja startera auklas ieraušana atpakaļ (atsitiens) var paraut plaukstu un roku uz motora pusi ātrāk nekā jūs varēsiet palaist to vaļā. Tas var izraisīt kaulu lūzumus, plīsumus, skrāpējumus vai zilumus. Kad iedarbināt motoru, pavelciet startera auklu lēnām, līdz ir jūtama pretestība, un pēc tam paraujiet strauji, lai izvairītos no atsitienu.

PIEZĪME: Ja motors pēc vairākiem mēģinājumiem neiedarbojas, sazinieties ar vietējo izplatītāju vai apmeklējiet **BRIGGSandSTRATTON.com**.

- Kad dzinējs iesilis, virziet droseles vadību (C, attēls 7) uz pozīciju ATVĒRTS.

Apturiet dzinēju

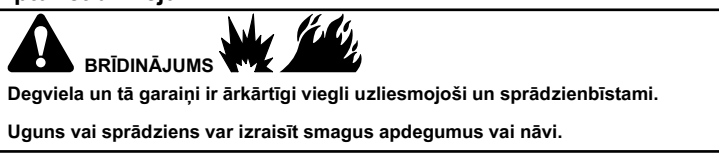

- Nekad neslēpjiet motoru ar droseles palīdzību.
- Stop slēdzis, ja ir aprikojumā** Pagrieziet apturēšanas slēdzi (A, attēls 7) uz pozīciju STOP.
Droseles vadība (ja ir aprikojumā) Pārvietojiet droseles vadību (B) uz pozīciju SLOW (LĒNS) un tad uz pozīciju STOP.
 - Kad dzinējs apstājies, pagrieziet degvielas slēgvārstu (D, attēls 7), ja ir aprikojumā, uz pozīciju SLĒGTS.

Apkope

IEVĒRĪBA Ja motors glabāšanas apstākļos tiek sagāzts, degvielas tvertnei (ja tā montēta uz motora) jābūt tukšai, un aizdedzes sveces pusei jābūt vērstai uz augšu. Ja degvielas tvertne nav tukša un ja motors tiek sagāzts jebkurā citā virzienā, var rasties sarežģījumi iedarbināt motoru, jo eļļa vai benzīns ir piesārņojuši gaisa filtru un/vai aizdedzes sveci.

BRĪDINĀJUMS

Veicot apkalpošanas darbus, kuru laikā iekārtai ir jāatrodas noliktā stāvoklī, degvielas tvertnei jābūt tukšai, citādi var notikt degvielas noplūde, kas var izraisīt uzliesmojumu vai sprādzienu.

Mēs iesakām jums vērsties pie jebkura Briggs & Stratton autorizēta pārstāvja dzinēja un dzinēja daļu visas apkopes un servisa veikšanai.

IEVĒRĪBA Lai darbība būtu pareiza, visām dzinēja izgatavošanā izmantotajām sastāvdaļām jāpaliek savās vietās.

BRĪDINĀJUMS

Nejausa dzirksteļošana var izraisīt uguni vai elektriskās strāvas triecienu.

Nejausa iedarbināšana var izraisīt iesprūšanu, locekļu zaudēšanu vai plēstas brūces.

Uzliesmošanas risks

Pirms regulēšanas vai remonta

- Atvienojiet sveces vadu un atlociet to nost no aizdedzes sveces.
- Atvienojiet akumulatoru baterijas negatīvo spaili (tikai dzinējiem ar elektrisko iedarbināšanu).
- Izmantojiet tikai pareizos instrumentus.
- Neaiztieci regulatora atsperi, savienojumus vai citas daļas, lai palielinātu dzinēja ātrumu.
- Rezerves daļām jābūt vienādas konstrukcijas un uzstādītām tajā pašā vietā, kur oriģinālās daļas. Citas daļas var nekalpot tik labi, var bojāt mašīnu un var izraisīt traumas.
- Nesitiet pa spararatu ar āmuru vai cietu priekšmetu, jo spararats vēlāk darbības laikā var saplīst.

Pārbaudot dzirksteli

- Ietītiem tikai sertificētos testerus.
- Nekad neveiciet tādas pārbaudes ar noņemtu aizdedzes sveci.

Tehniskās apkopes grafiki

Pirmās 5 stundas
<ul style="list-style-type: none">• Nomainiet eļļu
Ik pēc 8 stundām vai katru dienu
<ul style="list-style-type: none">• Pārbaudiet motoreļļas līmeni• Notīriet vietu ap klusinātāju un vadības elementiem• Gaisa ieplūdes atveres režģis
Ik pēc 25 stundām vai katru gadu
<ul style="list-style-type: none">• Iztīriet gaisa filtru 1• Iztīriet iepriekšējo tīrītāju (ja ir aprīkojumā) *
Ik pēc 50 stundām vai katru gadu
<ul style="list-style-type: none">• Nomainiet motoreļļu• Veiciet izplūdes sistēmas apkopi
Katru gadu

- Nomainiet aizdedzes sveci
- Nomainiet gaisa filtru
- Nomainiet rupjo filtru (ja uzstādīts)
- Veiciet apkopi dzesēšanas sistēmai ¹

¹ Biežāk ir jātīra putekļainos apstākļos vai gaisā esošu grauzu gadījumā.

Motora ātruma noregulēšana

IEVĒRĪBA Aprīkojuma ražotājs ir definējis maksimālo ātrumu motoram, kas montēts aprīkojumam. **Nepārsniedziet** šo ātrumu. Ja neesat drošs par to, kāds ir aprīkojuma maksimālais ātrums, vai kāds ātrums motoram ir iestatīts rūpnīcā, sazinieties ar Briggs & Stratton Pilnvarotu tehniskā servisa centru. Lai pareizi un droši lietotu aprīkojuma, motora ātrumu vajadzētu noregulēt tikai kvalificētam servisa tehnikam.

Noregulējiet karburatoru

Skaīt attēlu: 8

Var būt nepieciešama neliela karburatora noregulēšana, lai kompensētu degvielas, temperatūras, augstuma vai slodzes atšķirības.

1. Pagrieziet droseles vadību (A, attēls 8) uz stāvokli IDLE (dīkstāve)
2. **Noregulējiet dīkstāves apgriezīgu skaitu:** Pagrieziet dīkstāves jaukšanas vārstu (B, attēls 8) pulksteņa rādītāja virzienā (pazemināšana), līdz motors sāk griezties lēnāk. Tad pagrieziet dīkstāves jaukšanas vārstu (B) pretēji pulksteņa rādītāja virzienam (bagātināt), līdz motors sāk darboties nevienmērīgi. Tad pagrieziet dīkstāves jaukšanas vārstu (B) uz vidējo pozīciju starp bagātināšanas un pazemināšanas iestatījumiem. Vēlreiz pārbaudiet apgriezīgu skaitu minūtē un noregulējiet, ja nepieciešams.

Veiciet aizdedzes sveces apkopi.

Skaīt attēlu 9

Pārbaudiet atstarpī (A, Attēls 9) ar stieples kalibru (B) Ja ir nepieciešams, iestatiet atstarpī leviotijiet un pievelciet aizdedzes sveci ar ieteikto griezes momentu Par atstarpes vai griezes momenta iestatīšanu, skaīt nodaļu **Specifikācijas**.

PIEZĪME: *Dažos reģionos vietējie likumi prasa izmantot rezistora aizdedzes sveci, lai apslāpētu aizdedzes signālus Ja šis dzinējs sākotnēji bija aprīkots ar aizdedzes sveci ar rezistoru, nomainīti izmantojiet tāda paša tipa aizdedzes sveci.

Veiciet izplūdes sistēmas apkopi

BRĪDINĀJUMS

Darbojoties motors uzkarst. Dažas motora daļas, piemēram, slāpētājs, var ļoti sakarst.

Saskares gadījumā var rasties smagi apdegumi.

Ugunsnedroši priekšmeti, piemēram, lapas, zāle, krūmājs utt. var aizdegties.

- Ja jums nepieciešams pieskarties slāpētājam, motora cilindram vai radiatora ribām, ļaujiet tām no sākuma atdzist.
- Sekojiet tam, lai apkārt slāpētājam un cilindram nesavāktos grauzi.
- Kalifornijas Publisko resursu likuma, sadaļa 4442 nosaka, ka ir aizliegts izmantot motoru meža, krūmu vai zāles klātās teritorijās, ja izplūdes sistēma nav aprīkota ar dzirksteļu uztvērēju, kā norādīts sadaļā 4442, un tas netiek pienācīgi apkopots. Citās pavalstīs vai federālās jurisdikcijas subjektos spēkā var būt līdzīgiem normatīviem aktiem. Saizieties ar ražotāju, vairumtirgotāju vai izplatītāju, lai iegūtu dzirksteļu uztvērēju, kas paredzēts izplūdes sistēmai, kas uzstādīta šim motoram.

Sekoiet tam, lai apkārt slāpētājam un cilindram nesavāktos grauzi. Apskatiet, vai klusinātājam nav plaisas, korozija vai citi bojājumi. Neņemiet dzirksteļu slāpētāju, ja tas aprīkots, apskatiet, vai nav bojājumi vai oglekļa radīti aizbīvējumi. Ja atrasts bojājums, pirms darba uzsākšanas iemontējiet nomaināmās daļas.

BRĪDINĀJUMS

Rezerves daļām jābūt vienādas konstrukcijas un uzstādītām tajā pašā vietā, kur oriģinālās daļas. Citas daļas var nekalpot tik labi, var bojāt mašīnu un var izraisīt traumas.

Nomainiet motoreļļu

Skatīt attēlu 10, 11

Izlietotā eļļa ir bīstams atkritumprodukts, un tā pareizi jāutilizē. Neizmetiet ar saimniecības atkritumiem. Sazinieties ar vietējām iestādēm, servisa centru vai pārstāvi, lai uzzinātu, kur atrodas utilizācijas/pārstrādes punkti.

Izlejiet eļļu

1. Ar izslēgtu, bet vēl arvien siltu motoru atvienojiet sveces vadu (D, attēls 10) un turiet to atstātus no aizdedzes sveces (E).
2. Izņemiet mērstieni (A, attēls 11).
3. Izņemiet eļļas izlaišanas aizbāzni (G, Attēls 11). Izteciet eļļu atbilstošā tvertnē.
4. Kad eļļa izlaista, ievietojiet un pievelciet eļļas izlaišanas aizbāzni (F, attēls 11).

Pielejiet eļļu

- Pārliecinieties, ka dzinējs ir horizontāli.
- Notīriet eļļas uzpildes zonu no gružiem.
- Skatiet eļļas uzpildes daudzumu sadaļā **Specifikācijas**.

1. Izņemiet mērstieni (A, attēls 11) un noslaukiet ar tīru drānu.
2. Lēnām ielejiet eļļu motora eļļas iepildīšanas atverē (C, attēls 11). Uzpildiet līdz vietai, kad sākas pārplūšana.
3. Izņemiet mērstieni (A, attēls 11). **Negrieziet un nepievelciet.**
4. Izņemiet mērstieni un pārbaudiet eļļas līmeni. Pareizais eļļas līmenis ir pilnās tvertnes indikatora augšpusē (B, attēls 11) uz mērstieņa.
5. Atkal montējiet un pievelciet mērstieni (A, attēls 11).
6. Pievienojiet aizdedzes sveces vadu (D, attēls 10) pie aizdedzes sveces (E).

Apkopiet gaisa filtru

Skatīt attēlu 12, 13

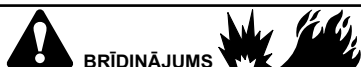

BRĪDINĀJUMS

Degviela un tā garaiņi ir ārkārtīgi viegli uzliesmojoši un sprādzienbīstami.

Uguns vai sprādziens var izraisīt smagus apdegumus vai nāvi.

- Nekādā gadījumā neiedarbiniet un nedarbiniet motoru ar noņemtu gaisa filtra mezglu (ja uzstādīts) vai gaisa filtru (ja uzstādīts).

IEVĒRĪBAI Neizmantojiet saspiestu gaisu vai šķīdinātājus, lai iztīrītu filtru. Saspiests gaiss var bojāt filtru, šķīdinātāji izšķīdinās filtru.

Skatīt apkopes diagrammu, kur norādītas apkopes prasības.

Atšķirīgos modeļos var tikt lietotas putas vai papīra filtri. Daži modeļi ir arī aprīkoti ar rupjo filtru, kuru var mazgāt un izmantot vairākas reizes. Salīdziniet ilustrācijas šajā rokasgrāmatā ar tipu, kas montēts jūsu motoram, un veiciet atbilstošu apkopi.

Putu gaisa filtrs

1. Palaidiet vaļīgāk stiprinājumus (A, attēls 12).
2. Atveriet vāku (B, attēls 12) un izņemiet putu elementu (C).
3. Nomazgājiet putu elementu (C, attēls 12) šķidrā mazgāšanas līdzeklī un ūdenī. Izspiediet putu elementu sausu tīrā drānā.
4. Piesātiniet putu elementu (C, attēls 12) ar tīru motoreļļu. Lai iztecinātu lieko motoreļļu, saspiediet putu elementu tīrā drānā.
5. Montējiet putu elementu (C, attēls 12).
6. Montējiet vāku (B, attēls 12) un nostipriniet ar stiprinātāju(-iem) (A).

Papīra gaisa filtrs

1. Palaidiet vaļīgāk stiprinājumus (A, attēls 13).
2. Noņemiet pārvalku (B, attēls 13).
3. Palaidiet vaļīgāk stiprinājumus (E, attēls 13).
4. Lai novērstu neīrūmus iekļūšanu karburatorā, uzmanīgi noņemiet rupjo filtru (D, attēls 13) un filtru (C) no gaisa filtra pamatnes (F).

5. Lai atdalītu neīrūmus, maigi paduziet filtru (C, attēls 13) pret cietu virsmu. Ja filtrs ir pārāk netīrs, nomainiet ar jaunu filtru.
6. Noņemiet rupjo filtru (D, attēls 13) no filtra (C).
7. Nomazgājiet rupjo filtru (D, attēls 13) šķidrā mazgāšanas līdzeklī un ūdenī. Ļaujiet rupjamajam filtram kārtīgi izžūt. Neieļļojiet rupjo filtru.
8. Montējiet rupjo filtru (D, attēls 13) pie filtra (C).
9. Montējiet filtru (C, attēls 13) un rupjo filtru (D) pie gaisa filtra pamatnes (F) un uz tapas (G). Pārliecinieties, ka filtrs ir pareizi montēts pie gaisa filtra pamatnes un nostipriniet ar stiprinātāju (E).
10. Montējiet pārvalku (B, attēls 13) un nostipriniet ar stiprinātāju(-iem) (A). Pārliecinieties, ka stiprinājums pieguļ cieši.

Apkope dzesēšanas sistēmai

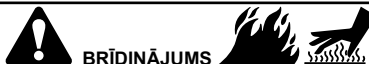

BRĪDINĀJUMS

Darbojoties motors uzkarst. Dažas motora daļas, piemēram, slāpētājs, var ļoti sakarst.

Saskares gadījumā var rasties smagi apdegumi.

Ugunsnedroši priekšmeti, piemēram, lapas, zāle, krūmājs utt. var aizdegties.

- Ja jums nepieciešams pieskarties slāpētājam, motora cilindram vai radiatora ribām, ļaujiet tām no sākuma atdzist.
- Sekojiet tam, lai apkārt slāpētājam pie cilindra nesavāktos gruži.

IEVĒRĪBAI Neizmantojiet ūdeni lai tīrītu dzinēju ūdens var piesārņot degvielas sistēmu. Lai tīrītu dzinēju, lietojiet suku vai sausu drānu.

Šis ir dzinējs ar gaisa dzesēšanu. Neīrūmi vai gruži var ierobežot gaisa plūsmu un var izraisīt dzinēja pārkaršanu, kas noved pie sliktas veiktspējas un samazināta dzinēja darbūza.

1. Lietojiet slotu vai sausu lupatu gružu noņemšanai no gaisa ieņēmēja zonas (A).
2. Savienojumu, atsperi un vadības ierīces uzturiet tīras.
3. Uzturiet vietu ap un aiz klusinātāja (C) tīru no jebkādiem uzliesmojošiem gružiem.
4. Sekojiet tam, lai uz eļļas dzesēšanas ribām (C) nesakrātos neīrūmi un gruži.

Pēc kāda laika, gruži var uzkrāties uz cilindra dzesēšanas ribām un izraisīt dzinēja pārkaršanu. Šos gružus nevar notīrīt bez daļējas dzinēja izjaukšanas. Uzticiet Briggs & Stratton autorizētam pārstāvim veikt apskati un gaisa dzesēšanas sistēmas tīrīšanu kā ieteikts Apkopes diagrammā.

Uzglabāšana

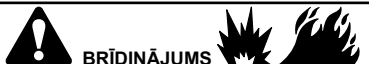

BRĪDINĀJUMS

Degviela un tā garaiņi ir ārkārtīgi viegli uzliesmojoši un sprādzienbīstami.

Uguns vai sprādziens var izraisīt smagus apdegumus vai nāvi.

Uzglabājot degvielu vai iekārtu ar degvielu tvertnē

- Turiet tos tālu projām no krāsnīm, plīfīm, boileriem un citām līdzīgām ietaisēm, kurām ir signāllampiņas vai citi uzliesmošanas avoti, jo tie var aizdedzināt degvielas garaiņus.

IEVĒRĪBAI Glabājiet motora sviru (normālā darba pozīcijā). Ka motors glabāšanas apstākļos ir sagāzts, degvielas tvertnei jābūt tukšai, un aizdedzes sveces pusei jābūt vērstai uz augšu. Ja degvielas tvertne nav tukša un ja motors tiek sagāzts jebkurā citā virzienā, var rasties sarežģījumi iedarbināt motoru, jo eļļa vai benzīns ir piesārņojuši gaisa filtru un/vai aizdedzes sveci.

Degvielas sistēma

Ja degviela tiek uzglabāta ilgāk par 30 dienām, tā var sastāvēties. Sastāvējusies degviela atstās gumijas un skābes nogulsnes mašīnas degvielas sistēmā vai uz svarīgākajām karburatora daļām. Lai degviela saglabātos svaiga, izmantojiet Briggs & Stratton Uzlabotās formulas degvielas kopšanas un stabilizēšanas līdzekli, kuru var iegādāties visur, kur tiek tirgotas Briggs & Stratton oriģinālās rezerves daļas.

Ja degvielai atbilstoši instrukcijām tiek pievienots stabilizators, degvielu nevajag iztecināt no motora. Lai izplafātu stabilizatoru pa visu sistēmu, pirms glabāšanas darbiniet motoru divas (2) minūtes.

Ja degvielai motorā netiek pievienots stabilizators, degviela ir jāizteicina speciālā tvertnē. Darbiniet motoru, līdz tas apstāsies no degvielas trūkuma. Mēs iesakām izmantot degvielas stabilizatoru arī tad, kad degviela tiek uzglabāta glabāšanas tvertnē, lai uzturētu to svaigu.

Dzinēja eļļa

Kamēr dzinējs ir silts, nomainiet dzinēja eļļu. Skatiet nodaļu **Nomainiet motoreļļu**.

Bojājumu novēršana

Ja ir nepieciešama palīdzība... Sazinieties ar savu izplatītāju vai apmeklējiet **BRIGGSandSTRATTON.com**.

Specifikācijas

Modelis:100000	
Darba tilpums	9.95 ci (163 cc)
Cilindra diametrs	2.677 in (68 mm)
Virzuļa gājiens	1.77 in (45 mm)
Eļļas ietilpība	18 - 22 oz (0,55 - 0,65 L)
Aizdedzes sveces sprauga	0.031 in (0,8 mm)
Aizdedzes sveces pievilkšanas moments	274 lb-in (31 Nm)
Indukcijas spoles (armature) gaisa sprauga	0.008 - 0.016 in (0,2 - 0,4 mm)
Ieplūdes vārsta atstarpe	0.005 - 0.007 in (0,13 - 0,18 mm)
Izplūdes vārsta atstarpe	0.005 - 0.007 in (0,13 - 0,18 mm)

Modelis:130000	
Darba tilpums	12.69 ci (208 cc)
Cilindra diametrs	2.756 in (70 mm)
Virzuļa gājiens	2.13 in (54 mm)
Eļļas ietilpība	18 - 22 oz (0,55 - 0,65 L)
Aizdedzes sveces sprauga	0.031 in (0,8 mm)
Aizdedzes sveces pievilkšanas moments	274 lb-in (31 Nm)
Indukcijas spoles (armature) gaisa sprauga	0.008 - 0.016 in (0,2 - 0,4 mm)
Ieplūdes vārsta atstarpe	0.005 - 0.007 in (0,13 - 0,18 mm)
Izplūdes vārsta atstarpe	0.005 - 0.007 in (0,13 - 0,18 mm)

Modelis:250000	
Darba tilpums	25.63 ci (420 cc)
Cilindra diametrs	3.543 in (90 mm)
Virzuļa gājiens	2.598 in (66 mm)
Eļļas ietilpība	35 - 39 oz (1,05 - 1,15 L)
Aizdedzes sveces sprauga	0.031 in (0,8 mm)
Aizdedzes sveces pievilkšanas moments	274 lb-in (31 Nm)
Indukcijas spoles (armature) gaisa sprauga	0.008 - 0.016 in (0,2 - 0,4 mm)
Ieplūdes vārsta atstarpe	0.005 - 0.007 in (0,13 - 0,18 mm)
Izplūdes vārsta atstarpe	0.005 - 0.007 in (0,13 - 0,18 mm)

* Dzinēja jauda samazināsies par 3,5% uz katrām 1 000 pēdām (300 metriem) virs jūras līmeņa un par 1% uz katru 10° F (5,6° C) virs 775 F (25° C) Šis dzinējs darbosies apmierinoši pie leņķa līdz 15° Meklējiet iekārtas operatora rokasgrāmatā droša darba pieļaujamās robežas uz slūpumiem.

Apkope detaļām - modelis:100000,130000,250000	
Apkopes daļa	Daļas numurs
Plakanais gaisa filtrs (Modelis:100000,130000)	594234
Plakanais gaisa filtrs (Model250000)	591778
Papīra gaisa filtrs: (Modelis:100000,130000)	594146
Papīra gaisa filtrs: (Model250000)	594216
Degvielas apstrādes un stabilizēšanas piedeva ar uzlabotu sastāvu	100117, 100120
Aizdedzes svece	798615
Aizdedzes sveces atslēga	816206
Dzirksteles testeris	19368

Mēs iesakām jums vērsties pie jebkura Briggs & Stratton autorizēta pārstāvja dzinēja un dzinēja daļu visas apkopes un servisa veikšanai.

Jaudas novērtējums: Pieļaujamā bruto jauda atsevišķiem benzīna motoru modeļiem tiek apzīmēta atbilstoši novērtējumam pēc SAE (Society of Automotive Engineers — Autoinženieru savienība) noteikumiem J1940 (Small Engine Power & Torque Rating Procedure — Mazu dzinēju jaudas un griezes momenta noteikšanas procedūra) un to jaudas novērtēšana veikta atbilstoši SAE noteikumiem J1995. Motoriem, kuru marķējumā norādīts "rpm", griezes moments ir noteikts pie 2600 apgr./min., visiem citiem motoriem — pie 3060 apgr./min.; zirgspēku daudzums ir noteikts pie 3600 apgr./min. Bruto jaudas grafikus var apskatīt interneta vietnē www.BRIGGSandSTRATTON.COM. Efektīvās jaudas vērtības tiek iegūtas, kad ir uzstādīts gaisa filtrs, bet pilnas jaudas vērtības tiek iegūtas bez šiem piederumiem. Reālā motora bruto jauda būs augstāka par lietderīgo jaudu, jo to ietekmēs darba vides apstākļi un katra motora individuālās atšķirības. Nemot vērā plašo produktu klāstu, uz kādiem tiek uzstādīti motori, benzīna motori var neatbilst nominālo bruto jaudu, ja tos izmanto ar attiecīgo mašīnu. Šīs atšķirības izraisa dažādi faktori, tostarp, bet ne tikai dažādi motora komponenti (gaisa atfiltrēšanas, izplūdes, lādēšanas un dzesēšanas sistēmas, karburators, degvielas sūkņi utt.), pielietojuma ierobežojumi, vide ekspluatācijas vietā (temperatūra, mitrums, augstums virs jūras līmeņa), kā arī atsevišķo motoru individuālās īpatnības. Dažu ražošanas procesa un jaudas ierobežojumu dēļ uzņēmums Briggs & Stratton ir tiesīgs aizvietot šīs sērijas motoru ar jaudīgāku motoru.

Garantijas

Briggs & Stratton Dzinēja garantija

Stājas spēkā 2014. gada novembrī

Ierobežotā garantija

Briggs & Stratton garantē, ka garantijas periodā, kas norādīts zemāk, uzņēmums bez maksas saremontēs vai nomainīs jebkuru daļu, kurai ir materiāla un/vai ražošanas brāķis. Transporta izmaksas par produktu, kurš šīs garantijas ietvaros iesniegts remontam vai apmaiņai, jāsedz pircējam. Šī garantija ir spēkā tālāk norādītajos laika periodos un ievērojot tālāk izklāstītos nosacījumus. Lai saņemtu garantijas servisu, atrodiēt tuvāko autorizēto servisa pakalpojumu sniedzēju mūsu pārstāvju meklēšanas kartē BRIGGSandSTRATTON.com. Pircējam ir jāsaņemas ar pilnvaroto apkopes pakalpojumu sniedzēju un jānogādā izstrādājums tā turpmākai pārbaudei un testēšanai pilnvarotajam apkopes pakalpojumu sniedzējam.

Citu izteiktu garantiju nav. Netiešas garantijas, ieskaitot garantijas par piemērotību pārdošanai un atbilstību noteiktam nolūkam, ir spēkā zemāk norādītajā garantijas periodā, vai arī uz tām attiecināmi tiesību aktos atrunātie ierobežojumi. Jebkura atbildība par nejausiem vai izrietošiem bojājumiem tiek izslēgta tāda mēra, kādā šī atbildības izslēgšana ir atrunāta likumā. Dažās valstīs un zemēs neatzīst ierobežojumus attiecībā uz to, cik ilgi turpināsies netiešā garantija, bet citās valstīs vai to daļās nepieļauj nejauso vai izrietošo bojājumu izslēgšanu vai ierobežošanu, tādēļ iepriekš minētais ierobežojums un garantijas izslēgšana var uz jums arī neattiekties. Šī garantija dod jums noteiktas juridiskas tiesības, un jums var būt arī citas tiesības, kas dažādos štatos un valstīs ir atšķirīgas.

Standarta garantijas noteikumi 1, 2

RS sērijas dzinējs	12 mēneši
--------------------	-----------

¹Šie ir mūsu standarta garantijas noteikumi, taču laiku pa laikam iespējams papildus garantijas segums, kāds netika noteikts publikācijas laikā. Lai iepazītos ar jūsu dzinējam pašreiz spēkā esošo garantijas noteikumu sarakstu, skatiet Internetā BRIGGSandSTRATTON.COM vai sazinieties ar jūsu autorizēto Briggs & Stratton servisa pārstāvi.

²Netiek sniegta garantija attiecībā uz dzinējiem aprīkojumam, kas tiek lietots galvenajai enerģijas padevei komūnālajiem pakalpojumiem vai rezerves ģeneratoriem, kas tiek lietoti komerciāliem mērķiem. Uz dzinējiem, kas ir izmantoti sacensībās vai komerciālos vai nomas maršrutos, garantija neattiecas.

Austrālijā — Mūsu preču garantijai nav iespējamas izmaiņas saskaņā ar Austrālijas Patērētāju likumu. Jums ir tiesības nomainīt izstrādājumu vai saņemt naudas līdzekļu atmaksu, ja izstrādājuma darbībā radās būtiski traucējumi, vai arī saņemt atbildību, ja radās citi saprātīgi paredzamie zaudējumi vai bojājumi. Turklāt jums ir tiesības iesniegt izstrādājumu remontam vai nomainīt izstrādājumu, ja tā kvalitāte nav pieņemama, taču tā darbības traucējumi nav būtiski. Lai saņemtu garantijas servisu, atrodiēt tuvāko pilnvaroto servisa pārstāvi mūsu pārstāvju meklēšanas kartē BRIGGSandSTRATTON.com vai piezvaniet uz numuru 1300 274 447, vai nosūtiet e-pastu vai papīra vēstuli uz adresi salesenquires@briggsandstratton.com.au, Briggs & Stratton Australia Pty Ltd, 1 Moorebank Avenue, Moorebank, NSW, Australia, 2170.

Garantijas periods sākas dienā, kad izstrādājumu iegādājies pirmais mazumtirdzniecības patērētājs vai komercpatērētājs.

Saglabājiet savu pirkumu apliecināmo čeku. JA JŪS NEIESNIEDZAT APLIECINĀJUMU SĀKOTNĒJĀ PIRKUMA DATUMAM, KAD IR NEPIECIEŠAMA GARANTIJAS REMONTS, TAD GARANTIJAS PERIODA NOTEIKŠANAI TIKS IZMANTOTS PRODUKTA RAŽOŠANAS DATUMS. Lai varētu izmantot Briggs & Stratton garantiju, nav nepieciešams reģistrēt izstrādājumu.

Par jūsu garantiju

Šī garantija attiecas tikai uz defektīviem materiāliem, kas saistīti ar dzinēju, un/vai apdares kvalitāti, un nevis uz nomainju vai atfildināšanu aprīkojumam, kurā dzinējs var būt montēts. Šī garantija nesedz kārtējo apkopi, noskaņošanu, noregulēšanu vai normālu nodilumu. Tāpat garantija nav spēkā, ja motors ir ticis modificēts, vai ja ir dzēsts vai noņemts motors sērijas numurs. Šī garantija neattiecas uz lietotu, daudzkārt lietojamu vai prezentācijas

nolūkiem paredzētu aprīkojumu vai dzinējiem. Šī garantija nesedz motora bojājumus vai snieguma problēmas, kuras izraisa:

1. Daļu, kas nav oriģinālas Briggs & Stratton daļas, izmantošana;
2. Motora darbināšana ar nepietiekamu eļļas līmeni, piesārņotu vai nepareizas kvalitātes eļļu;
3. Piesārņotas vai sastāvējušās degvielas izmantošana, benzīna, kurā etilspirta saturs lielāks par 10%, vai alternatīvu degvielu, piemēram, sašķidrinātas naftas vai dabasgāzes izmantošana motoriem, ko Briggs & Stratton nav sākotnēji paredzējusi/izgatavojusi darbināšanai ar šādu degvielu;
4. Netīrumi, kas iekļuvuši motorā gaisa attīrītāja nepareizas apkopes vai salikšanas rezultātā;
5. Rotācijas zāles plāvēja nažu triecieni pret priekšmetiem, vaļņi vai nepareizi uzstādīti nažu adapteri, lāpstīņriteņi vai citas kloķvārpstai pievienotas ierīces vai pārmērīga ķīļsiksna nospriegošana;
6. Saistīto daļu vai mezglu, piemēram, sajūgu, transmisijas, iekārtu vadības ierīču utt., ko nav piegādājis Briggs & Stratton, lietošana.
7. Pārkāršana, kas notikusi dzesēšanas ribu vai spararata zonas piesārņošanas vai aizsērēšanas ar nopļautās zāles daļām, netīrumiem un gružiem vai grauzēju ligzdu dēļ, vai motora darbināšana bez pietiekamas ventilācijas;
8. Pārmērīga vibrācija, kuras cēlonis ir pārmērīgi motora apgriezieni, vaļīgi motora stiprinājumi, vaļīgi vai neizlīdzsvaroti naži vai lāpstīņriteņi vai aprīkojuma nepareiza pievienošana kloķvārpstai;
9. Motora nepareiza ekspluatēšana, ikdienas apkopes neveikšana, nepareizi veikta pārsūtišana, pārkraušana un uzglabāšana, vai motora nepareiza uzstādīšana.

Garantijas apkope ir pieejama, sazinoties ar Briggs & Stratton pilnvaroto apkopes pakalpojumu sniedzējiem. Atrūdiē tuvāko pilnvaroto apkopes pakalpojumu sniedzēju mūsu izplatītāju atrašanas kartē BRIGGSandSTRATTON.COM vai zvaniet uz 1-800-223-3723 (ASV).

Not for
Reproduction

Ten silnik nie jest przeznaczony do sprzedaży w USA.

Niniejsza instrukcja zawiera informacje dotyczące bezpieczeństwa, mające na celu uświadomienie użytkownikowi zagrożeń i niebezpieczeństw związanych z silnikiem oraz sposobu ich uniknięcia. Zawiera również instrukcje właściwego użytkowania i troski o silnik. Ponieważ firma Briggs & Stratton niekoniecznie wie, jakie urządzenie będzie napędzane niniejszym silnikiem, ważne jest przeczytanie i zrozumienie niniejszej instrukcji oraz instrukcji wyposażenia napędzanego niniejszym silnikiem. **Należy zachować oryginalną instrukcję do wykorzystania w przyszłości.**

UWAGA: Rysunki i ilustracje zostały zamieszczone w niniejszej instrukcji wyłącznie w celach informacyjnych i mogą być inne od rzeczywistego wyglądu urządzenia posiadanego przez użytkownika. Pytania należy kierować do sprzedawcy.

Aby zamówić części zamienne lub uzyskać pomoc techniczną w przyszłości, poniżej należy zapisać model, typ oraz kod silnika wraz z datą zakupu. Numery te znajdują się na silniku (zob. część **Budowa i elementy obsługi**).

Data zakupu	
Model – Typ – Kod	
Numer seryjny silnika	

Na niektórych silnikach może być umieszczony kod kreskowy 2D. Po zeskanowaniu za pomocą urządzenia z funkcją odczytu kodów 2D na urządzeniu wyświetlona zostanie witryna wsparcia dla danego produktu. Pobrana zostanie opłata za transfer danych. W niektórych krajach pomoc techniczna online może nie być dostępna.

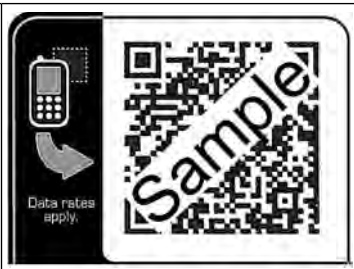

Bezpieczeństwo operatora

Symbole alarmów bezpieczeństwa i hasła ostrzegawcze

Symbol ostrzegawczy wskazuje na potencjalne niebezpieczeństwo odniesienia obrażeń. Hasło ostrzegawcze (NIEBEZPIECZEŃSTWO, OSTRZEŻENIE lub OSTROŻNIE) stosowane jest z symbolami ostrzegawczymi i określa stopień lub poziom zagrożenia. Symbol ostrzegawczy może być używany do zasygnalizowania rodzaju zagrożenia. Hasło ostrzegawcze UWAGA jest stosowane w odniesieniu do czynności, które nie stwarzają zagrożenia odniesieniem obrażeń.

NIEBEZPIECZEŃSTWO sygnalizuje zagrożenie, które, w razie jego nieuniknięcia, doprowadzi do śmierci lub odniesienia poważnych obrażeń.

OSTRZEŻENIE sygnalizuje zagrożenie, które, w razie jego nieuniknięcia, może spowodować śmierć lub poważne obrażenia.

OSTROŻNIE sygnalizuje zagrożenie, które, w razie jego nieuniknięcia, może spowodować niewielkie lub umiarkowane obrażenia.

UWAGA sygnalizuje działanie, które może spowodować uszkodzenie produktu.

Symbole zagrożenia i ich znaczenia

Symbol	Znaczenie	Symbol	Znaczenie
	Informacje bezpieczeństwa dotyczące zagrożeń, które mogą spowodować obrażenia.		Przed serwisowaniem urządzenia należy zapoznać się z Instrukcją obsługi.
	Zagrożenie pożarowe		Zagrożenie wybuchem

Symbol	Znaczenie	Symbol	Znaczenie
	Zagrożenie porażeniem prądem.		Zagrożenie oparami toksycznymi
	Zagrożenie związane z gorącą powierzchnią		Zagrożenie hałasem – w przypadku długotrwałego użytkowania stosować ochronniki słuchu.
	Zagrożenie wyrzucaniem obiektów – stosować ochronę oczu.		Zagrożenie wybuchem
	Zagrożenie odmrożeniem		Zagrożenie odrzutem
	Zagrożenie odcięciem przez elementy ruchome		Zagrożenie chemiczne
	Zagrożenie termiczne		Żrący

Instrukcje bezpieczeństwa



OSTRZEŻENIE

Niektóre składniki tego produktu i związane z nim akcesoria zawierają substancje chemiczne, które uznano, na podstawie informacji dostępnych w stanie Kalifornia, jako mogące powodować raka, wady wrodzone i inne zaburzenia płodności. Umyć ręce po zakończeniu pracy.



OSTRZEŻENIE

Na podstawie informacji dostępnych w stanie Kalifornia uznaje się, że gazy spalinowe wydzielane przez ten produkt mogą zawierać substancje chemiczne powodujące raka, wady wrodzone lub inne zaburzenia płodności.



OSTRZEŻENIE

Silniki Briggs & Stratton nie są przeznaczone i nie należy ich używać do napędzania: funktarów, gokartów, pojazdów dla dzieci, rekreacyjnych lub sportowych wszędolazów (ATV), motocykli, poduszkowców; produktów lotniczych lub niezatwierdzonych przez firmę Briggs & Stratton pojazdów używanych w wyścigach. Informacje na temat produktów przeznaczonych do pojazdów wyścigowych podano na stronie www.briggsracing.com. W celu uzyskania informacji dotyczących użycia produktów w pojazdach użytkowych i terenowych prosimy skontaktować się z Briggs & Stratton Engine Application Center pod numerem 1-866-927-3349. Niewłaściwe zastosowanie silnika może spowodować poważne obrażenia lub śmierć.

UWAGA

Firma Briggs & Stratton dostarcza silnik bez oleju. Przed jego uruchomieniem należy pamiętać o dodaniu oleju zgodnie z instrukcją zawartą w niniejszym podręczniku. Uruchomienie silnika bez oleju spowoduje jego nieodwracalne uszkodzenie, które nie będzie objęte gwarancją.



OSTRZEŻENIE



Paliwo i jego opary są łatwopalne i wybuchowe.

Pożar lub wybuch mogą przyczynić się do poważnych poparzeń lub doprowadzić do śmierci.

Podczas uzupełniania paliwa

- Wyłączyć silnik i pozostawić do ostygnięcia na co najmniej 2 minuty i dopiero wtedy zdjąć korek wlewu paliwa.
- Napełnić zbiornik paliwa na zewnątrz budynku lub w dobrze wentylowanym miejscu.
- Nie dopuszczać do przepełnienia zbiornika paliwa. Aby umożliwić rozprężanie się paliwa, nie należy napełniać zbiornika paliwa powyżej dolnej części szyjki wlewu paliwa.
- Nie przechowywać paliwa w pobliżu źródeł iskier, nieostygniętych płomieni, płomieni pilota, źródła ciepła lub innych źródeł zapłonu.
- Sprawdzić, czy przewody paliwa, zbiornik, korek wlewu lub złącza nie są pęknięte lub nie przeciekają. Jeśli to konieczne, należy je wymienić na nowe.
- W przypadku rozlania paliwa przed uruchomieniem silnika zaczekać na odparowanie paliwa.

Podczas uruchamiania silnika

- Sprawdzić czy świeca zapłonowa, tłumik, korek wlewu i filtr powietrza (jeśli jest na wyposażeniu) są na swoim miejscu i są dobrze zamocowane.
- NIE uruchamiać silnika bez świecy zapłonowej.
- W przypadku zalania silnika ustawić manetkę ssania (jeśli jest) w pozycji otwarcia/uruchamiania, przesunąć dźwignię przepustnicy (jeśli jest na wyposażeniu) do pozycji SZYBKO i spróbować uruchomić silnik.

Podczas obsługi urządzenia

- NIE należy przechylać silnika lub sprzętu pod kątem, który spowoduje wyciek paliwa.
- Nie włączać ssania gaźnika, aby zatrzymać silnik.
- Nigdy nie należy włączać silnika ze zdjętym zestawem do oczyszczania powietrza (jeśli jest na wyposażeniu) lub filtrem powietrza (jeśli jest na wyposażeniu).

Podczas zmiany oleju

- Podczas spuszczenia oleju z górnej rury wlewu oleju zbiornik paliwa musi być pusty, w przeciwnym razie paliwo może wyciekać i spowodować pożar lub wybuch.

Przechylenie zespołu do celów konserwacji

- W przypadku konserwacji wymagającej przechylenia zespołu należy opróżnić zbiornik paliwa, gdyż w przeciwnym wypadku może dojść do wycieku paliwa prowadzącego do pożaru lub wybuchu.



Podczas transportu urządzenia

- Transportować z PUSTYM zbiornikiem paliwa lub z ZAMKNIĘTYM zaworem odcinającym dopływ paliwa.

W przypadku magazynowania paliwa lub urządzeń z paliwem w zbiorniku

- Przechowywać z dala od pieców, kuchenek, podgrzewaczy wody lub innych urządzeń z płomieniem pilotowym lub innymi źródłami zapłonu, ponieważ mogą one doprowadzić do zapłonu oparów paliwa.



OSTRZEŻENIE  

Rozruchowi silnika towarzyszy iskrzenie.

Iskrzenie może spowodować zapalenie znajdujących się w pobliżu łatwopalnych gazów.

Może to być przyczyną wybuchu i pożaru.

- Jeżeli w bliskim otoczeniu nastąpi wyciek gazu ziemnego lub innego gazu płynnego, nie należy uruchamiać silnika.
- Nie stosować płynów typu „samostart” w aerozolu, ponieważ ich opary są łatwopalne.



OSTRZEŻENIE 

ZAGROŻENIE TRUJĄCYM GAZEM. Gazy spalinowe z silnika zawierają tlenek węgla – trujący gaz, który w ciągu kilku minut może spowodować śmiertelne zatrucie. Jest to substancja NIEWIDOCZNA, bez zapachu i smaku. Nawet jeśli użytkownik nie wyczuwa gazów spalinowych, może być narażony na działanie tlenku węgla. W przypadku mdłości, zawrotów głowy czy osłabienia odczuwanych w trakcie korzystania z produktu, należy go NATYCHMIAST wyłączyć i wyjść na świeże powietrze. Należy skontaktować się z lekarzem. Mogło dojść do zatrucia tlenkiem węgla.

- Z produktu korzystać WYŁĄCZNIE na zewnątrz, z dala od okien, drzwi i otworów wentylacyjnych, aby zmniejszyć ryzyko gromadzenia się tlenu węgla i potencjalnego wciągnięcia go do pomieszczeń zajmowanych przez ludzi.
- Zamontować urządzenia alarmujące o obecności tlenu węgla z zasilaniem bateryjnym lub zasilane prądem sieciowym z baterią podtrzymującą, zgodnie z instrukcjami producenta. Alarmy dymowe nie wykrywają obecności tlenu węgla.
- NIE WOLNO uruchamiać urządzenia w domu, garażu, piwnicy, przestrzeni podpodłogowej, szopach ani innych częściowo zamkniętych pomieszczeniach, nawet jeśli włączone są wentylatory lub otwarte drzwi i okna. Tlenek węgla szybko gromadzi się w takich miejscach i może się w nich utrzymywać przez kilka godzin, nawet po wyłączeniu urządzenia.
- ZAWSZE umieścić ten produkt z wiatrem i skierować wydech silnika z dala od pomieszczeń używanych przez ludzi.





OSTRZEŻENIE 

Gwałtowne szarpnięcie linki rozrusznika (odrzut) pociągnie rękę do silnika szybciej, niż operator nad tym zapanuje.

Może to spowodować złamania, pęknięcia kości lub zwichnięcia.

- Podczas uruchamiania silnika należy powoli pociągnąć linkę rozrusznika aż do wycucia oporu i wtedy pociągnąć energicznie, aby uniknąć odrzutu.
- Przed rozruchem silnika rozłączyć urządzenia zewnętrzne/obciążenie silnika.
- Części składowe urządzenia takie jak ostrza, wirniki, koła pasowe, koła łańcuchowe, itd. należy zamocować w sposób bezpieczny.





OSTRZEŻENIE 

Ręce, stopy, włosy lub dodatki do ubrań mogą zostać wciągnięte lub zaplątać się w części wirujące.

Wskutek tego może dojść do odcięcia kończyny lub okaleczenia.

- Urządzenie należy eksploatować z osłonami znajdującymi się we właściwych miejscach.
- Ręce i stopy muszą znajdować się z dala od części wirujących.
- Należy związać długie włosy i zdjąć biżuterię.
- Nie nosić luźnej odzieży, zwisających sznurków ściągających ubranie lub przedmiotów, które mogą dostać się do części wirujących.



OSTRZEŻENIE  



Pracujący silnik wytwarza ciepło. Części silnika, szczególnie tłumik, nagrzewają się do wysokich temperatur.

Przy kontakcie z nimi mogą powstać poważne oparzenia.

Łatwopalne pozostałości w postaci liści, trawy, brudu itd. mogą się łatwo zapalić.

- Przed dotknięciem należy schłodzić tłumik, cylinder silnika i żebra.
- Usunąć nagromadzone zanieczyszczenia z obszaru tłumika i cylindra.
- Używanie lub obsługiwanie silnika na terenie zalesionym, zakrzewionym lub trawiastym, jeśli układ wydechowy silnika nie jest wyposażony w sprawny chwytacz iskier, stanowi naruszenie Przepisu 4442 Kodeksu o zasobach publicznych stanu Kalifornia. W innych stanach lub na terenach objętych jurysdykcją federalną mogą obowiązywać podobne przepisy. Skontaktować się z producentem oryginalnego wyposażenia, sprzedawcą detalicznym lub dealerem, aby uzyskać chwytacz iskier przeznaczony do układu wydechowego zainstalowanego w tym silniku.



OSTRZEŻENIE   

Przypadkowe iskrzenie może doprowadzić do pożaru lub porażenia prądem elektrycznym.

Przypadkowe uruchomienie może spowodować zaplątanie, odcięcie kończyny lub odniesienie obrażeń.

Zagrożenie pożarowe

Przed dokonywaniem regulacji lub napraw

- Odłączyć przewód świecy zapłonowej i odsunąć go od świecy.
- Rozłączyć akumulator przy zacisku ujemnym (tylko w przypadku silników z rozrusznikiem elektrycznym).
- Należy używać tylko odpowiednich narzędzi.
- Nie manipulować sprężynami, cięgnami lub innymi częściami regulatora obrotów w celu zwiększenia prędkości obrotowej silnika.
- Należy stosować takie same części zamienne i instalować je w tym samym położeniu co części oryginalne. Inne części mogą nie działać wystarczająco dobrze, mogą również uszkodzić urządzenie i spowodować obrażenia.
- Nie wolno uderzać w koło zamachowe młotkiem lub innymi twardymi przedmiotami, ponieważ koło może później rozpaść się w czasie pracy silnika.

Podczas sprawdzania iskry

- Użyć atestowanego testera świec zapłonowych.
- Nie należy sprawdzać iskry przy wyjętej świecy zapłonowej.

Budowa i elementy obsługowe

Elementy obsługowe

Porównać rysunki (rys. 1, 2, 3, 4) z silnikiem w celu zapoznania się z położeniem różnych części silnika oraz elementów sterowania.

- A. Numer identyfikacyjny silnika **Model – Typ – Kod**
- B. Numer seryjny silnika
- C. Filtr powietrza
- D. Manetka ssania
- E. Uchwyt uruchamiania linką
- F. Kratka wlotu powietrza
- G. Sterowanie przepustnicą (jeżeli jest na wyposażeniu)
- H. Wylłącznik (jeśli znajduje się na wyposażeniu)
- I. Zbiornik paliwa i korek wlewu
- J. Korek spustu oleju
- K. Prętowy wskaźnik poziomu oleju
- L. Tłumik, osłona tłumika, chwytacz iskier (jeśli znajduje się na wyposażeniu), deflektor tłumika (jeśli znajduje się na wyposażeniu)
- M. Odcięcie paliwa
- N. Gaźnik
- O. Świeca zapłonowa

Symbole sterowania i ich znaczenia

Symbol	Znaczenie	Symbol	Znaczenie
	Prędkość silnika – SZYBKO		Prędkość silnika – WOLNO
	Prędkość silnika – ZATRZYMANIE		WŁ./WYŁ.
	Uruchamianie silnika – manetka ssania w położeniu zamkniętym		Uruchamianie silnika – manetka ssania w położeniu otwartym
	Paliwo		

Obsługa

Zalecenia dotyczące oleju

Pojemność miski olejowej: Zob. część **Dane techniczne**.

Aby osiągnąć najlepszą wydajność silnika, zaleca się stosowanie olejów firmy Briggs & Stratton z certyfikatem gwarancji. Dopuszczalne jest stosowanie innych wysokiej jakości olejów detergentowych klas SF, SG, SH, SJ lub wyższych. Nie używać dodatków specjalnych.

Właściwą lepkość oleju dla silnika wyznacza się na podstawie temperatur zewnętrznych. Najlepszą lepkość dla zakresu temperatur zewnętrznych należy określić przy użyciu wykresu.

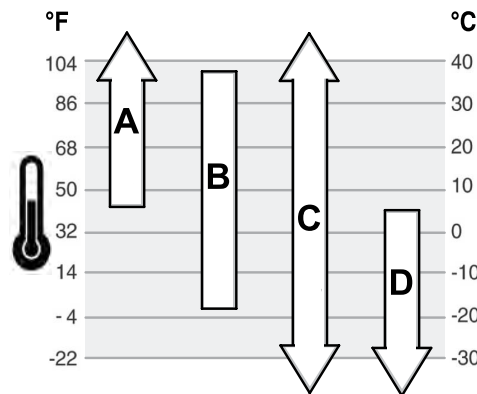

A	SAE 30 – W temperaturach niższych niż 4°C (40°F) stosowanie oleju klasy SAE 30 utrudni rozruch.
B	10W-30 – W temperaturach powyżej 27°C (80°F) stosowanie oleju klasy 10W-30 może spowodować jego zwiększone zużycie. Należy częściej sprawdzać poziom oleju.
C	Syntetyczny 5W-30
D	5W-30

Kontrola poziomu oleju

Zob. rysunek: 5

Przed dodaniem lub sprawdzeniem poziomu oleju

- Upewnić się, że silnik jest wypoziomowany.
- Oczyszczyć obszar wlewu oleju z wszelkich zanieczyszczeń.

1. Wyjąć wskaźnik prętowy (A, rys. 5) i wytrzeć czystą ściereczką.
2. Zamocować wskaźnik prętowy (A, rys. 5). **Nie obracać ani nie dokręcać.**
3. Wyjąć wskaźnik i sprawdzić poziom oleju. Poziom oleju jest prawidłowy, jeśli sięga górnego znacznika na wskaźniku (B, rys. 5).
4. Jeśli poziom oleju silnikowego jest niski, należy go uzupełnić (C, rys. 5). Napełnić do maksimum.
5. Zamocować i dokręcić wskaźnik prętowy (A, rys. 5).

System ochrony przed niskim poziomem oleju (jeśli jest na wyposażeniu)

Niektóre silniki wyposażone są w czujnik niskiego poziomu oleju. Jeśli poziom oleju jest niski, czujnik aktywuje kontrolkę ostrzegawczą lub zatrzymuje silnik. Zatrzymać silnik i postępować zgodnie z podanymi krokami przed ponownym uruchomieniem silnika.

- Upewnić się, że silnik jest wypoziomowany.
- Sprawdzić poziom oleju. Zob. część **Kontrola poziomu oleju**.
- Jeśli poziom oleju jest niski, dodać odpowiednią ilość oleju. Uruchomić silnik i upewnić się, czy kontrolka ostrzegawcza (jeśli jest na wyposażeniu) nie świeci się.
- Jeżeli poziom oleju nie jest niski, nie uruchamiać silnika. Skontaktować się z autoryzowanym serwisem Briggs & Stratton w celu usunięcia problemu z olejem.

Zalecenia dotyczące paliwa

Paliwo musi spełniać następujące wymagania:

- Czysta, świeża, bezołowiowa benzyna.
- Minimalna liczba oktanowa 87/87 AKI (91 RON). Zastosowanie na dużej wysokości, zob. poniżej.
- Dopuszczalne jest stosowanie benzyny z maksymalnie 10% zawartością etanolu (gazoholu).

UWAGA Nie stosować niedopuszczonych benzyn, takich jak E15 i E85. Nie mieszać oleju z benzyną ani nie modyfikować silnika w celu dostosowania go do pracy na alternatywnych paliwach. Użycie niezatwierdzonych paliw może doprowadzić do nieobjętych gwarancją uszkodzeń podzespołów silnika.

Aby zabezpieczyć układ paliwowy przed tworzeniem się żywicy, do paliwa należy dodać stabilizator paliwa. Zob. część **Przechowywanie**. Każde paliwo jest inne. Jeśli wystąpią problemy z rozruchem lub wydajnością, należy zmienić dostawcę lub gatunek paliwa.

Zastosowanie na dużej wysokości

Na wysokościach powyżej 1524 metrów (5000 stóp), dopuszczalna jest benzyna co najmniej 85 oktanowa/85 AKI (89 RON).

W przypadku silników gaźnikowych wymagana jest regulacja na dużych wysokościach w celu zachowania wydajności. Praca bez takiej regulacji spowoduje obniżenie wydajności, zwiększenie zużycia paliwa i zwiększenie emisji spalin. Informacje na temat regulacji dla dużych wysokości można uzyskać u autoryzowanego dealera firmy Briggs & Stratton. Nie zaleca się eksploatacji silnika z regulacją dla dużych wysokości na wysokościach poniżej 762 metrów (2500 stóp).

W przypadku silników z elektronicznym wtryskiem paliwa (EFI) nie jest potrzebna regulacja na dużych wysokościach.

Uzupełnianie paliwa

Zob. rysunek: 6



OSTRZEŻENIE

Paliwo i jego opary są łatwopalne i wybuchowe.

Pożar lub wybuch mogą przyczynić się do poważnych poparzeń lub doprowadzić do śmierci.

Podczas uzupełniania paliwa

- Wyłączyć silnik i pozostawić do ostygnięcia na co najmniej 2 minuty i dopiero wtedy zdjąć korek wlewu paliwa.
 - Napełniać zbiornik paliwa na zewnątrz budynku lub w dobrze wentylowanym miejscu.
 - Nie dopuszczać do przepełnienia zbiornika paliwa. Aby umożliwić rozprężanie się paliwa, nie należy napełniać zbiornika paliwa powyżej dolnej części szyjki wlewu paliwa.
 - Nie przechowywać paliwa w pobliżu źródeł iskier, nieosłoniętych płomieni, płomieni pilota, źródła ciepła lub innych źródeł zapłonu.
 - Sprawdzić, czy przewody paliwa, zbiornik, korek wlewu lub złącza nie są pęknięte lub nie przeciekają. Jeśli to konieczne, należy je wymienić na nowe.
 - W przypadku rozlania paliwa przed uruchomieniem silnika zaczekać na odparowanie paliwa.
1. Obszar wlewu paliwa oczyścić z wszelkich zanieczyszczeń i osadów. Odkręcić korek wlewu paliwa.
 2. Napełnić zbiornik paliwa (A, rysunek 6). Aby umożliwić rozprężanie się paliwa, nie należy napełniać zbiornika paliwa powyżej dolnej części szyjki wlewu paliwa (B).
 3. Ponownie założyć korek wlewu paliwa.

Uruchamianie i zatrzymywanie silnika

Zob. rysunek: 7

Uruchamianie silnika



OSTRZEŻENIE

Gwałtowne szarpnięcie linki rozrusznika (odrzut) pociągnie rękę do silnika szybciej, niż operator nad tym zapanuje.

Może to spowodować złamania, pęknięcia kości lub zwichnięcia.

- Podczas uruchamiania silnika należy powoli pociągnąć linkę rozrusznika aż do wycucia oporu i wtedy pociągnąć energicznie, aby uniknąć odrzutu.



OSTRZEŻENIE

Paliwo i jego opary są łatwopalne i wybuchowe.

Pożar lub wybuch mogą przyczynić się do poważnych poparzeń lub doprowadzić do śmierci.

Podczas uruchamiania silnika

- Sprawdzić czy świeca zapłonowa, tłumik, korek wlewu i filtr powietrza (jeśli jest na wyposażeniu) są na swoim miejscu i są dobrze zmontowane.
- NIE uruchamiać silnika bez świecy zapłonowej.
- W przypadku zalania silnika ustawić manetkę ssania (jeśli jest) w pozycji otwarcia/uruchamiania, przesunąć dźwignię przepustnicy (jeśli jest na wyposażeniu) do pozycji SZYBKO i spróbować uruchomić silnik.



OSTRZEŻENIE

ZAGROŻENIE TRUJĄCYM GAZEM. Gazy spalinowe z silnika zawierają tlenek węgla – trujący gaz, który w ciągu kilku minut może spowodować śmiertelne zatrucie. Jest to substancja NIEWIDOCZNA, bez zapachu i smaku. Nawet jeśli użytkownik nie wyczuwa gazów spalinowych, może być narażony na działanie tlenu węgla. W przypadku mdłości, zawrotów głowy czy osłabienia odczuwanych w trakcie korzystania z produktu, należy go NATYCHMIAST wyłączyć i wyjść na świeże powietrze. Należy skontaktować się z lekarzem. Mogło dojść do zatrucia tlenkiem węgla.

- Z produktu korzystać WYŁĄCZNIE na zewnątrz, z dala od okien, drzwi i otworów wentylacyjnych, aby zmniejszyć ryzyko gromadzenia się tlenu węgla i potencjalnego wciągnięcia go do pomieszczeń zajmowanych przez ludzi.
- Zamontować urządzenia alarmujące o obecności tlenu węgla z zasilaniem bateryjnym lub zasilane prądem sieciowym z baterią podtrzymującą, zgodnie z instrukcjami producenta. Alarmy dymowe nie wykrywają obecności tlenu węgla.
- NIE WOLNO uruchamiać urządzenia w domu, garażu, piwnicy, przestrzeni podpodłogowej, szopach ani innych częściowo zamkniętych pomieszczeniach, nawet jeśli włączone są wentylatory lub otwarte drzwi i okna. Tlenek węgla szybko gromadzi się w takich miejscach i może się w nich utrzymywać przez kilka godzin, nawet po wyłączeniu urządzenia.
- ZAWSZE umieścić ten produkt z wiatrem i skierować wydech silnika z dala od pomieszczeń używanych przez ludzi.

UWAGA Firma Briggs & Stratton dostarcza silnik bez oleju. Przed jego uruchomieniem należy pamiętać o dodaniu oleju zgodnie z instrukcją zawartą w niniejszym podręczniku. Uruchomienie silnika bez oleju spowoduje jego nieodwracalne uszkodzenie, które nie będzie objęte gwarancją.

UWAGA: Wyposażenie może być sterowane zdalnie. Położenie i sposób obsługi elementów zdalnego sterowania opisano w instrukcji wyposażenia.

1. Sprawdzić poziom oleju w silniku. Zob. część **Kontrola poziomu oleju**.
 2. Upewnić się, czy elementy sterowania napędem, jeżeli są, są odłączone.
 3. Przesunąć wyłącznik (A, rys. 7), jeżeli jest na wyposażeniu, do położenia włączenia.
 4. Przesunąć dźwignię sterowania przepustnicą (B, rys. 7), jeżeli jest na wyposażeniu, do położenia SZYBKO. Urządzenie należy eksploatować z ustawieniem obrotów silnika na SZYBKO.
 5. Przesunąć manetkę ssania (C, rys. 7) do położenia zamkniętego.
- UWAGA:** Ssanie jest zazwyczaj niepotrzebne podczas uruchamiania ciepłego silnika.
6. Przesunąć wyłącznik odcinania paliwa (D, rys. 7), jeżeli jest na wyposażeniu, do położenia otwartego.
 7. Mocno przytrzymać uchwyt linki rozrusznika (E, rys. 7). Powoli pociągnąć linkę rozrusznika aż do wycucia oporu i wtedy pociągnąć energicznie.



OSTRZEŻENIE

Gwałtowne szarpnięcie linki rozrusznika (odrzut) pociągnie rękę do silnika szybciej, niż operator będzie mógł nad tym zapanować. Może to spowodować złamania, pęknięcia kości lub zwichnięcia. Podczas uruchamiania silnika należy powoli pociągnąć linkę rozrusznika aż do wycucia oporu i wtedy pociągnąć energicznie, aby uniknąć odrzutu.

UWAGA: Jeżeli silnik nie uruchomi się po kilku próbach, skontaktować się ze sprzedawcą lub odwiedzić stronę **BRIGGSandSTRATTON.com**.

8. W miarę rozgrzewania się silnika przesuwaj manetkę ssania (C, rys. 7) do położenia otwartego.

Zatrzymywanie silnika



OSTRZEŻENIE

Paliwo i jego opary są łatwopalne i wybuchowe.

Pożar lub wybuch mogą przyczynić się do poważnych poparzeń lub doprowadzić do śmierci.

- NIE włączać ssania gaźnika, aby zatrzymać silnik.
- Wyłącznik, jeżeli jest na wyposażeniu** Wcisnąć wyłącznik (A, rys. 7), jeżeli jest na wyposażeniu, do położenia zatrzymania.
Dźwignia przepustnicy (jeżeli jest na wyposażeniu) Przesunąć dźwignię przepustnicy (B) do położenia WOLNO, a następnie do położenia zatrzymania.
 - Po wyłączeniu silnika zamknąć zawór odcinający paliwo (D, rys. 7), jeżeli jest na wyposażeniu.

Konserwacja

UWAGA Jeśli podczas konserwacji silnik będzie przechylany, należy opróżnić zbiornik paliwa, jeśli jest zamontowany, a sam silnik podnosić tak, aby strona ze świecą zapłonową znajdowała się u góry. Jeśli zbiornik paliwa nie jest opróżniony, a silnik jest przechylony w innym kierunku, mogą wystąpić problemy z jego uruchomieniem ze względu na zanieczyszczenie filtra powietrza i/lub świecy zapłonowej olejem lub benzyną.



OSTRZEŻENIE

W przypadku konserwacji wymagającej przechylenia zespołu należy opróżnić zbiornik paliwa, gdyż w przeciwnym wypadku może dojść do wycieku paliwa prowadzącego do pożaru lub wybuchu.

Zalecamy skontaktowanie się z autoryzowanym punktem serwisowym Briggs & Stratton w kwestiach konserwacji i napraw silnika i części silnika.

UWAGA W celu zapewnienia prawidłowego działania silnika wszystkie elementy wykorzystane do jego wytworzenia muszą pozostawać na swoim miejscu.



OSTRZEŻENIE

Przypadkowe iskrzenie może doprowadzić do pożaru lub porażenia prądem elektrycznym.

Przypadkowe uruchomienie może spowodować zapłatanie, odcięcie kończyny lub odniesienie obrażeń.

Zagrożenie pożarowe

Przed dokonywaniem regulacji lub napraw

- Odłączyć przewód świecy zapłonowej i odsunąć go od świecy.
- Rozłączyć akumulator przy zacisku ujemnym (tylko w przypadku silników z rozrusznikiem elektrycznym).
- Należy używać tylko odpowiednich narzędzi.
- Nie manipulować sprężynami, cięgnami lub innymi częściami regulatora obrotów w celu zwiększenia prędkości obrotowej silnika.
- Należy stosować takie same części zamienne i instalować je w tym samym położeniu co części oryginalne. Inne części mogą nie działać wystarczająco dobrze, mogą również uszkodzić urządzenie i spowodować obrażenia.
- Nie wolno uderzać w koło zamachowe młotkiem lub innymi twardymi przedmiotami, ponieważ koło może później rozpaść się w czasie pracy silnika.

Podczas sprawdzania iskry

- Użyć atestowanego testera świec zapłonowych.
- Nie należy sprawdzać iskry przy wyjętej świecy zapłonowej.

Harmonogram konserwacji

Po pierwszych 5 godzinach pracy

- Wymiana oleju

Po każdych 8 godzinach pracy lub codziennie

- Kontrola poziomu oleju w silniku
- Czyszczenie obszaru dookoła tłumika i elementów obsługowych
- Czyszczenie kratki wlotu powietrza

Co każde 25 godzin lub co roku

- Czyszczenie filtra powietrza ¹
- Czyszczenie filtra wstępnego powietrza (jeżeli jest na wyposażeniu)

Co każde 50 godzin lub co roku

- Wymiana oleju silnikowego
- Serwis układu wydechowego

Raz do roku

- Wymiana świec zapłonowych
- Wymiana filtra powietrza
- Wymiana filtra wstępnego (jeśli jest na wyposażeniu)
- Serwis układu chłodzenia ¹

¹ W warunkach dużego zapylenia lub przy obecności zanieczyszczeń w powietrzu czyszczenie należy przeprowadzać częściej.

Regulacja prędkości silnika

UWAGA Prędkość maksymalna dla silnika zainstalowanego w danym urządzeniu jest określona przez producenta. **Nie przekraczać** tej prędkości. W przypadku braku pewności, jaka jest maksymalna prędkość wyposażenia lub jaka jest nastawa fabryczna prędkości silnika, skontaktować się z autoryzowanym centrum serwisowym Briggs & Stratton, aby uzyskać pomoc. Dla bezpiecznego i prawidłowego działania wyposażenia, prędkość obrotowa silnika powinna być regulowana wyłącznie przez wykwalifikowanego technika serwisu.

Regulacja gaźnika

Zob. rysunek: 8

W celu skompensowania różnic w jakości paliwa, temperaturze, wysokości czy obciążeniu niezbędne może okazać się przeprowadzenie niewielkich regulacji gaźnika.

- Ustawić dźwignię przepustnicy (A, rys. 8) w pozycji biegu jałowego.
- Regulacja obrotów biegu jałowego:** Przekręcać zawór dopływu paliwa dla biegu jałowego (B, rys. 8) w prawo, aż silnik zacznie zwalniać. Następnie przekręcać zawór (B) w lewo, aż silnik zacznie pracować nierówno. Ustawić zawór dopływu paliwa dla biegu jałowego (B) w połowie pomiędzy opisanymi wyżej położeniami. Sprawdzić obroty na biegu jałowym i w razie potrzeby wyregulować ponownie.

Serwis świec zapłonowych

Zob. rysunek: 9

Sprawdzić odstęp (A, rysunek 9) za pomocą szczelinomierza (B). Jeżeli konieczne, ponownie ustawić odstęp elektrod. Zamontować i przykręcić świecę zapłonową z zalecanym momentem. Wielkość szczeliny oraz moment podano w części **Dane techniczne**.

UWAGA: Na niektórych terenach w celu stłumienia sygnałów zapłonu należy użyć świecy z rezystorem. Jeżeli silnik był wyposażony w świecę zapłonową z rezystorem, należy upewnić się, że wymieniana świeca jest tego samego typu.

Serwis układu wydechowego



OSTRZEŻENIE

Pracujący silnik wytwarza ciepło. Części silnika, szczególnie tłumik, nagrzewają się do wysokich temperatur.

Przy kontakcie z nimi mogą powstać poważne oparzenia.

Łatwopalne pozostałości w postaci liści, trawy, brudu itd. mogą się łatwo zapalić.

- Przed dotknięciem należy schłodzić tłumik, cylinder silnika i zebra.
- Usunąć nagromadzone zanieczyszczenia z obszaru tłumika i cylindra.

- Używanie lub obsługiwanie silnika na terenie zalesionym, zakrzewionym lub trawiastym, jeśli układ wydechowy silnika nie jest wyposażony w sprawny chwytacz iskier, stanowi naruszenie Przepisu 4442 Kodeksu o zasobach publicznych stanu Kalifornia. W innych stanach lub na terenach objętych jurysdykcją federalną mogą obowiązywać podobne przepisy. Skontaktować się z producentem oryginalnego wyposażenia, sprzedawcą detalicznym lub dealerem, aby uzyskać chwytacz iskier przeznaczony do układu wydechowego zainstalowanego w tym silniku.

Usunąć nagromadzone zanieczyszczenia z obszaru tłumika i cylindra. Skontrolować stan tłumika pod kątem pęknięć, korozji bądź innych uszkodzeń. Zdemontować chwytacz iskier, jeśli jest zamontowany, po czym skontrolować go pod kątem uszkodzeń oraz obecności nagaru węglowego. W przypadku stwierdzenia uszkodzeń, przed uruchomieniem zamontować części zamienne.



OSTRZEŻENIE

Należy stosować takie same części zamienne i instalować je w tym samym położeniu co części oryginalne. Inne części mogą nie działać wystarczająco dobrze, mogą również uszkodzić urządzenie i spowodować obrażenia.

Wymiana oleju silnikowego

Zob. rysunek: 10, 11

Zużyty olej stanowi zagrożenie dla środowiska i powinien być właściwie utylizowany. Nie wlewać go do odpadów domowych. Informacje dotyczące bezpiecznego usuwania/miejsca utylizacji oleju można uzyskać od władz lokalnych, w centrach serwisowych lub u sprzedawcy.

Usuwanie oleju

1. Gdy silnik jest wyłączony, ale wciąż jeszcze ciepły, odłączyć przewód świecy zapłonowej (D, rys. 10) i odsunąć go od świecy (E).
2. Wyjąć wskaźnik prętotowy (A, rys. 11).
3. Wyjąć korek spustu oleju (F, rys. 11). Spuścić olej do atestowanego pojemnika.
4. Po spuszczeniu oleju ponownie zamocować i przykręcić korek spustowy (F, rys. 11).

Dodawanie oleju

- Upewnić się, że silnik jest wypoziomowany.
 - Oczyszczyć obszar wlewu oleju z wszelkich zanieczyszczeń.
 - Ilości oleju podano w części **Dane techniczne**.
1. Wyjąć wskaźnik prętotowy (A, rys. 11) i wytrzeć czystą ściereczką.
 2. Powoli wlać olej przez otwór do napełniania (C, rys. 11). Napełnić do maksimum.
 3. Zamocować wskaźnik prętotowy (A, rys. 11). **Nie obracać ani nie dokręcać.**
 4. Wyjąć wskaźnik i sprawdzić poziom oleju. Poziom oleju jest prawidłowy, jeśli sięga górnego znacznika na wskaźniku (B, rys. 11).
 5. Zamocować i dokręcić wskaźnik prętotowy (A, rys. 11).
 6. Podłączyć przewód świecy zapłonowej (D, rys. 10) do świecy (E).

Serwis filtra powietrza

Zob. rysunek: 12, 13



OSTRZEŻENIE

Paliwo i jego opary są łatwopalne i wybuchowe.

Pożar lub wybuch mogą przyczynić się do poważnych poparzeń lub doprowadzić do śmierci.

- Nigdy nie należy włączać silnika ze zdjętym zestawem do czyszczenia powietrza (jeśli jest na wyposażeniu) lub filtrem powietrza (jeśli jest na wyposażeniu).

UWAGA Do czyszczenia filtra nie należy używać sprężonego powietrza lub rozpuszczalników. Sprężone powietrze może uszkodzić filtr, a rozpuszczalniki mogą spowodować jego rozpuszczenie.

Wymagania serwisowe opisano w części **Harmonogram konserwacji**.

Zależnie od modelu stosowane są filtry piankowe lub papierowe. Niektóre modele wyposażone są w filtr wstępny, który można umyć i wykorzystać ponownie. Porównać rysunki w niniejszej instrukcji z posiadanym silnikiem i odpowiednio przeprowadzić serwisowanie.

Piankowy filtr powietrza

1. Otworzyć elementy mocujące (A, rys. 12).
2. Otworzyć pokrywę (B, rys. 12) i wyjąć wkład piankowy (C).
3. Umyć wkład piankowy (C, rys. 12) w detergencie płynnym i wodzie. Wycisnąć wkład piankowy do sucha z użyciem czystej ściereczki.
4. Namoczyć wkład piankowy (C, rys. 12) w czystym oleju silnikowym aż do nasycenia. Wycisnąć wkład piankowy w czystą ściereczkę, aby usunąć nadmiar oleju silnikowego.
5. Zamontować wkład piankowy (C, rys. 12).
6. Zamknąć pokrywę (B, rys. 12) i zabezpieczyć za pomocą elementów mocujących (A).

Papierowy filtr powietrza

1. Poluzować elementy mocujące (A, rys. 13).
2. Zdjąć pokrywę (B, rys. 13).
3. Zdjąć elementy mocujące (E, rys. 13).
4. Celem zapobieżenia zanieczyszczeniu gaźnika ostrożnie wyjąć filtr wstępny (D, rys. 13) i filtr (C) z obudowy filtra powietrza (F).
5. Aby usunąć zanieczyszczenia, delikatnie ostukać twardą część filtra (C, rys. 13). Jeśli filtr jest wyjątkowo mocno zabrudzony, wymienić na nowy.
6. Wyjąć filtr wstępny (D, rys. 13) z filtra (C).
7. Umyć filtr wstępny (D, rys. 13) w detergencie płynnym i wodzie. Pozostawić do całkowitego wyschnięcia. **Nie smarować** filtra wstępnego olejem.
8. Zamontować filtr wstępny (D, rys. 13) w filtrze (C).
9. Zamontować filtr (C, rys. 13) i filtr wstępny (D) w obudowie filtra powietrza (F) na kołku (G). Upewnić się, że filtr jest prawidłowo umieszczony w obudowie i zabezpieczony elementem mocującym (E).
10. Zamknąć pokrywę (B, rys. 13) i zabezpieczyć elementami mocującymi (A). Sprawdzić, czy element mocujący jest dobrze dokręcony.

Serwis układu chłodzenia



OSTRZEŻENIE



Pracujący silnik wytwarza ciepło. Części silnika, szczególnie tłumik, nagrzewają się do wysokich temperatur.

Przy kontakcie z nimi mogą powstać poważne oparzenia.

Łatwopalne pozostałości w postaci liści, trawy, brudu itd. mogą się łatwo zapalić.

- Przed dotknięciem należy schłodzić tłumik, cylinder silnika i żebra.
- Usunąć nagromadzone zanieczyszczenia z obszaru tłumika i cylindra.

UWAGA Do czyszczenia silnika nie wolno stosować wody. Woda może zanieczyścić układ paliwowy. Do czyszczenia silnika stosować szczotkę lub suchą szmatkę.

Silnik jest chłodzony powietrzem. Brud lub zanieczyszczenia mogą ograniczyć przepływ powietrza i spowodować przegrzanie silnika, powodując pogorszenie osiągnięć oraz zmniejszając jego trwałość.

1. Do usunięcia zanieczyszczeń z obszaru wlotu powietrza użyć szczotki lub suchej szmatki.
2. Cięgna, sprężyny i elementy sterujące utrzymywać w czystości.
3. Obszar dookoła i za tłumikiem oczyścić ze wszystkich palnych zanieczyszczeń.
4. Upewnić się, czy żeberka chłodnicy oleju są wolne od zabrudzeń i zanieczyszczeń.

Wraz z upływem czasu zanieczyszczenia mogą gromadzić się między żebkami chłodzenia cylindra i doprowadzić do przegrzania silnika. Zanieczyszczeń tych nie można zauważyć bez częściowego rozebrania silnika. Skontaktować się z autoryzowanym serwisem Briggs & Stratton celem przeprowadzenia przeglądu i wyczyszczenia układu chłodzenia powietrzem zgodnie z harmonogramem podanym w części **Harmonogram konserwacji**.

Przechowywanie



OSTRZEŻENIE



Paliwo i jego opary są łatwopalne i wybuchowe.

Pożar lub wybuch mogą przyczynić się do poważnych poparzeń lub doprowadzić do śmierci.

W przypadku magazynowania paliwa lub urządzeń z paliwem w zbiorniku

- Przechowywać z dala od pieców, kuchenek, podgrzewaczy wody lub innych urządzeń z płomieniem pilotowym lub innymi źródłami zapłonu, ponieważ mogą one doprowadzić do zapłonu oparów paliwa.

UWAGA Silnik należy przechowywać w pozycji poziomej (prawidłowe położenie robocze). Jeśli podczas konserwacji silnik będzie przechylony, należy opróżnić zbiornik paliwa, a sam silnik podnosić tak, aby strona ze świecą zapłonową znajdowała się u góry. Jeśli zbiornik paliwa nie jest opróżniony, a silnik jest przechylony w innym kierunku, mogą wystąpić problemy z jego uruchomieniem ze względu na zanieczyszczenie filtra powietrza i/lub świecy zapłonowej olejem lub benzyną.

Układ paliwowy

Jeśli paliwo jest przechowywane dłużej niż 30 dni, może stać się zwiertzałe. Zwiertzałe paliwo powoduje tworzenie się osadów gumy i kwasów w układzie paliwowym lub w najważniejszych częściach gaźnika. Aby zachować świeżość paliwa, należy zastosować **zaawansowany stabilizator uszlachetniającego Briggs & Stratton**, dostępny we wszystkich punktach sprzedaży oryginalnych części zamiennych Briggs & Stratton.

Jeśli stabilizator paliwa dodawany jest zgodnie z instrukcją, nie ma potrzeby spuszczenia paliwa z silnika. Przed przechowywaniem włączyć silnik na dwie (2) minuty, aby rozprzecznić stabilizator w układzie paliwowym.

Jeśli do paliwa znajdującego się w silniku nie dodano stabilizatora, należy spuścić paliwo do odpowiedniego pojemnika. Pozostawić silnik włączony do czasu, aż wyłączy się z powodu braku paliwa. Celem zachowania świeżości paliwa zaleca się dodawanie stabilizatora do paliwa przechowywanego w kanistrze.

Olej silnikowy

Olej wymieniać, kiedy silnik jest gorący. Zob. część **Wymiana oleju silnikowego**.

Rozwiązywanie problemów

Potrzebna pomoc? W tym celu należy skontaktować się ze sprzedawcą lub odwiedzić stronę **BRIGGSandSTRATTON.com**.

Dane techniczne

Model:100000	
Pojemność skokowa	9.95 ci (163 cm ³)
Otwór	2.677 in (68 mm)
Skok	1.77 in (45 mm)
Pojemność miski olejowej	18 - 22 oz (0,55 - 0,65 l)
Szczelina świecy	0.031 in (0,8 mm)
Moment dokręcania świecy zapłonowej	274 lb-in (31 Nm)
Szczelina powietrzna cewki	0.008 - 0.016 in (0,2 - 0,4 mm)
Luz zaworu ssącego	0.005 - 0.007 in (0,13 - 0,18 mm)
Luz zaworu wydechowego	0.005 - 0.007 in (0,13 - 0,18 mm)

Model:130000	
Pojemność skokowa	12.69 ci (208 cm ³)
Otwór	2.756 in (70 mm)
Skok	2.13 in (54 mm)
Pojemność miski olejowej	18 - 22 oz (0,55 - 0,65 l)
Szczelina świecy	0.031 in (0,8 mm)
Moment dokręcania świecy zapłonowej	274 lb-in (31 Nm)
Szczelina powietrzna cewki	0.008 - 0.016 in (0,2 - 0,4 mm)
Luz zaworu ssącego	0.005 - 0.007 in (0,13 - 0,18 mm)
Luz zaworu wydechowego	0.005 - 0.007 in (0,13 - 0,18 mm)

Model:250000	
Pojemność skokowa	25.63 ci (420 cm ³)
Otwór	3.543 in (90 mm)
Skok	2.598 in (66 mm)
Pojemność miski olejowej	35 - 39 oz (1,05 - 1,15 l)
Szczelina świecy	0.031 in (0,8 mm)
Moment dokręcania świecy zapłonowej	274 lb-in (31 Nm)
Szczelina powietrzna cewki	0.008 - 0.016 in (0,2 - 0,4 mm)

Model:250000

Luz zaworu ssącego	0.005 - 0.007 in (0,13 - 0,18 mm)
Luz zaworu wydechowego	0.005 - 0.007 in (0,13 - 0,18 mm)

Moc silnika spada o 3,5% na każde 300 metrów (1000 stóp) powyżej poziomu morza i o 1% na każde 5,6°C (10°F) powyżej 25°C (77°F). Silnik będzie pracował zadowalająco pod kątem do 15°. Dopuszczalne ograniczenia dla bezpiecznej pracy na pochyłościach zawarte są w instrukcji obsługi wyposażenia.

Części zamienne – model:100000,130000,250000

Części zamienne	Numer części
Piankowy filtr powietrza: (Model:100000,130000)	594234
Piankowy filtr powietrza: (Model:250000)	591778
Papierowy filtr powietrza: (Model:100000,130000)	594146
Papierowy filtr powietrza: (Model:250000)	594216
Uszlachetniacz i stabilizator paliwa o zaawansowanej formule	100117, 100120
Świeca zapłonowa	798615
Klucz do świecy zapłonowej	816206
Tester iskry	19368

Zalecamy skontaktowanie się z autoryzowanym punktem serwisowym Briggs & Stratton w kwestiach konserwacji i napraw silnika i części silnika.

Moc znamionowa: Maksymalna moc znamionowa poszczególnych modeli silników benzynowych jest podawana zgodnie z przepisami J1940 (Small Engine Power & Torque Rating Procedure, Procedura oznaczania wartości znamionowej mocy i momentu obrotowego dla małych silników) ustalonymi przez stowarzyszenie SAE (Society of Automotive Engineers), a otrzymana moc znamionowa została uzyskana zgodnie z wymaganiami normy SAE J1995. Wartości momentu obrotowego zostały określone przy prędkości obrotowej 2600 obr./min w przypadku tych silników, które mają oznaczenie „rpm” (obr./min) podane na tabliczce znamionowej, oraz przy prędkości obrotowej 3060 obr./min w przypadku wszystkich pozostałych silników. Wartości mocy wyrażanej w koniach mechanicznych zostały obliczone przy prędkości obrotowej 3600 obr./min. Z krzywymi mocy maksymalnej można zapoznać się na stronie www.BRIGGSandSTRATTON.COM. Wartości mocy netto uzyskano podczas pomiaru z zainstalowanym wydechem i filtrem powietrza, podczas gdy maksymalne wartości mocy silnika uzyskano bez tych elementów. Rzeczywista maksymalna moc silnika będzie wyższa od wartości mocy netto silnika i będą mieć na to wpływ, między innymi, zewnętrzne warunki eksploatacji oraz różnice jednostkowe pomiędzy poszczególnymi silnikami. Przy tak szerokim asortymencie produktów, w których silniki są montowane, w konkretnym urządzeniu silnik benzynowy może nie uzyskać maksymalnej mocy znamionowej. Takie zróżnicowanie jest skutkiem działania wielu czynników, w tym między innymi elementami silnika (filtr powietrza, wydech, poziom naładowania akumulatora, chłodzenie, gaźnik, pompa paliwowa itd.) ograniczeń dotyczących stosowania, zewnętrznych warunków eksploatacji (temperatura, wilgotność, wysokość) oraz indywidualnych różnic pomiędzy silnikami. Z uwagi na ograniczenia produkcyjne i pojemnościowe firma Briggs & Stratton może zastępować silniki tej serii silnikami o wyższej mocy znamionowej.

Gwarancja

Gwarancja na silnik Briggs & Stratton

Obowiązuje od listopada 2014

Ograniczona gwarancja

Firma Briggs & Stratton gwarantuje, że w określonym poniżej okresie obowiązywania gwarancji dokona nieodpłatnej naprawy lub wymiany dowolnej części, w której wystąpią wady materiałowe lub produkcyjne bądź obie te wady. Koszty transportu produktu dostarczonego do naprawy lub wymiany w ramach niniejszej gwarancji ponosi nabywca. Gwarancja pozostaje w mocy przez podane poniżej okresy i podlega określonym poniżej warunkom. Obsługę serwisową należy wykonywać w autoryzowanym punkcie serwisowym, który można znaleźć na stronie internetowej BRIGGSandSTRATTON.COM. Nabywca ma obowiązek skontaktować się z autoryzowanym punktem serwisowym, a następnie udostępnić mu produkt w celu przeprowadzenia oględzin i testów.

Nie istnieje żadna inna wyraźna gwarancja. Gwarancje domniemane, włącznie z gwarancjami przydatności handlowej i przydatności do konkretnego celu, obowiązują jedynie w określonym poniżej okresie gwarancyjnym lub w okresie dopuszczalnym przez prawo. Odpowiedzialność za szkody uboczne lub wynikowe podlega wyłączeniu w zakresie dopuszczalnym przez prawo. W niektórych krajach nie zezwala się na ograniczenie okresu obowiązywania gwarancji domniemanej, a ponadto w niektórych krajach nie zezwala się na wyłączenie lub ograniczenie odpowiedzialności za szkody uboczne lub wynikowe, w związku z tym powyższe ograniczenia i wyłączenia mogą nie dotyczyć niektórych nabywców. Gwarancja ta zapewnia Państwu określone ustawowe prawa oprócz innych praw obowiązujących w różnych krajach lub stanach.

Standardowe warunki gwarancji 1, 2

Silniki serii RS

12 miesięcy

¹Są to nasze standardowe warunki gwarancji, jednak w niektórych przypadkach zakres gwarancji może być rozszerzony, co nie zostało określone w momencie publikacji. Lista aktualnych warunków gwarancji dla danego silnika znajduje się na stronie BRIGGSandSTRATTON.com lub można ją uzyskać w autoryzowanym punkcie serwisowym firmy Briggs & Stratton.

² Silniki stosowane w sprzęcie używanym do pracy z obciążeniem większym od przewidzianego lub w generatorach zapasowych używanych dla celów komercyjnych nie są objęte gwarancją. Silniki stosowane w wyścigach lub na torach komercyjnych albo dzierżawionych nie są objęte gwarancją.

W Australii nasze produkty są objęte gwarancjami, których zgodnie z australijskim prawem konsumenckim nie można wyłączyć. W przypadku poważnej awarii nabywca ma prawo do wymiany silnika na nowy lub do zwrotu pieniędzy, zaś w przypadku innych, możliwych do przewidzenia strat lub uszkodzeń – do rekompensaty. Nabywca ma również prawo do naprawy lub wymiany produktu, jeśli jego jakość jest nie do przyjęcia, zaś awaria nie kwalifikuje się jako poważna. Aby skorzystać z obsługi gwarancyjnej, należy wyszukać najbliższy autoryzowany punkt serwisowy na mapie dostępnej w witrynie BRIGGSandSTRATTON.com, zadzwonić na numer 1300 274 447 lub przesłać pocztą elektroniczną albo zwykłą wiadomość na adres odpowiednio salesenquires@briggsandstratton.com.au lub Briggs & Stratton Australia Pty Ltd, 1 Moorebank Avenue, Moorebank, NSW, Australia, 2170.

Okres obowiązywania gwarancji liczony jest od daty zakupu dokonanego przez pierwszego nabywcę detalicznego.

Zachować dowód zakupu. Jeśli w chwili zgłoszenia zapotrzebowania na gwarancyjną usługę serwisową nabywca nie dostarczy dowodu zakupu potwierdzającego datę pierwszej sprzedaży, do ustalenia ważności okresu gwarancyjnego zostanie użyta data produkcji wyrobu. Do uzyskania gwarancyjnej usługi serwisowej dla produktów firmy Briggs & Stratton rejestracja nie jest wymagana.

Informacje o gwarancji

Gwarancja obejmuje wyłącznie wady materiałowe silnika i/lub robocizną, natomiast nie dotyczy ona wymiany lub zwrotu kosztów sprzętu, w którym zamontowano silnik. Konserwacja okresowa, dostrajanie, regulacje lub normalne zużycie nie są objęte gwarancją. Podobnie, gwarancja nie ma zastosowania, gdy silnik został zmieniony lub zmodyfikowany lub numer seryjny silnika jest nieczytelny lub został usunięty. Niniejsza gwarancja nie obejmuje używanego, regenerowanego, odsprzedanego lub demonstracyjnego sprzętu bądź silników. Niniejsza gwarancja nie obejmuje uszkodzenia silnika lub problemów z wydajnością spowodowanych przez:

1. Użycie części, które nie są oryginalnymi częściami firmy Briggs & Stratton.
2. Eksploatację silnika przy niewystarczającej ilości oleju, z zanieczyszczonym olejem lub olejem niewłaściwego gatunku.
3. Użycie paliwa zanieczyszczonego lub nieświeżego, benzyny zawierającej więcej niż 10% etanolu lub użycie paliw alternatywnych, takich jak płynna ropa naftowa lub gaz ziemny, w silnikach, które nie zostały oryginalnie zaprojektowane/wyprodukowane przez firmę Briggs & Stratton do zasilania takimi paliwami.
4. Zanieczyszczenia, które przedostały się do silnika z powodu niewłaściwej konserwacji filtra powietrza lub niewłaściwego ponownego montażu.
5. Uderzenie obiektu przez nóż kosiarki obrotowej, luźny lub niewłaściwie zamontowany adapter noża, wirniki lub inne elementy sprzężone z wałem korbowym bądź nadmierne napięcie pasa klinowego.
6. Współpracujące części lub zespoły, takie jak sprzęgła, przekładnie, elementy obsługi sprzętu itp. niebędące produktem firmy Briggs & Stratton.
7. Przegrzanie spowodowane przez ścinki trawy, brud i resztki lub gniazda gryzoni, które zatykają lub zapychają obszary żeberek chłodzących lub koła zamachowego bądź przegrzanie spowodowane przez pracę silnika bez dostatecznej wentylacji.
8. Nadmierne drgania spowodowane nadmierną prędkością, luźnymi zamocowaniami silnika, luźnymi lub niewyważonymi nożami lub wirnikami bądź nieprawidłowym sprzęgnięciem komponentów wyposażenia z wałem korbowym.
9. Niewłaściwym użyciem, brakiem okresowej konserwacji, niewłaściwym transportem, obsługą lub składowaniem wyposażenia lub niewłaściwą instalacją silnika.

Obsługę gwarancyjną zapewniają wyłącznie autoryzowane punkty serwisowe Briggs & Stratton. W celu uzyskania usługi gwarancyjnej należy skontaktować się z najbliższym autoryzowanym punktem serwisowym znalezionym na mapie dostępnej w witrynie BRIGGSandSTRATTON.COM lub zadzwonić pod numer 1-800-223-3723 (w USA).

Acest motor nu poate fi vândut în SUA.

Acest manual conține informații privind siguranța, care vă avertizează cu privire la pericolele și riscurile asociate motoarelor și vă informează despre modul în care le puteți evita. De asemenea, conține instrucțiuni privind utilizarea și întreținerea corectă a motorului. Deoarece Briggs & Stratton Corporation nu știe cu siguranță ce echipament va fi acționat de acest motor, este important să citiți și să înțelegeți aceste instrucțiuni, precum și cele referitoare la echipamentul care va fi acționat de acest motor. **Păstrați aceste instrucțiuni originale pentru consultări ulterioare.**

NOTĂ: Figurile, ilustrațiile și simbolurile din acest manual sunt doar pentru referință și pot fi diferite față de modelul dvs. Contactați dealerul dacă aveți întrebări.

Pentru a obține piese de schimb sau asistență tehnică, notați mai jos modelul, tipul și codul motorului împreună cu data achiziției. Aceste numere sunt amplasate pe motor (consultați secțiunea **Caracteristici și comenzi**).

Data achiziției	
Model motor - Tip - Echipare	
Număr de serie motor	

Căutați codul de bare 2D amplasat pe unele motoare. Vizualizat cu un dispozitiv compatibil 2D, codul va afișa site-ul nostru web, pe care puteți să accesați informații de asistență privind acest produs. Se aplică tarife de date. Este posibil ca unele țări să nu beneficieze de informații de asistență online.





Siguranța operatorului

Simbol de alertă privind siguranța și cuvinte semnal

Acest simbol de atenționare de siguranță indică  posibilitatea de vătămare corporală. Un cuvânt de avertizare (PERICOL, ATENȚIONARE sau ATENȚIE) însoțește simbolul de alertă, pentru a desemna un grad sau nivel de gravitate a pericolului. Pentru a reprezenta tipul pericolului se poate folosi un simbol de siguranță. Cuvântul de avertizare ATENȚIE este folosit pentru a indica operațiunile care nu sunt asociate cu rănirea persoanelor.







 **PERICOL** indică un pericol care, dacă nu este evitat, se va solda cu moartea sau cu accidentarea gravă.











 **AVERTISMENT** indică un pericol care, dacă nu este evitat, se poate solda cu moartea sau cu accidentarea gravă.

 **ATENȚIE** indică un pericol care, dacă nu este evitat, se poate solda cu vătămări corporale minore sau moderate.

NOTIFICARE indică o situație care ar putea duce la deteriorarea produsului.

Simboluri de pericol și semnificația acestora

Simbol	Semnificație	Simbol	Semnificație
	Informații privind pericolele care pot provoca vătămări corporale.		Citiți și înțelegeți manualul de utilizare înainte de a utiliza sau servisa echipamentul.
	Pericol de incendiu		Pericol de explozie
	Pericol de șoc		Pericol de gaze toxice

Simbol	Semnificație	Simbol	Semnificație
	Pericol de suprafețe fierbinți		Pericol de zgomot - se recomandă folosirea de căști antifonice la utilizarea îndelungată.
	Pericol de aruncare a obiectelor - folosiți ochelari de protecție.		Pericol de explozie
	Pericol de degerare		Pericol de recul
	Pericol de amputare - piese în mișcare		Pericol chimic
	Pericol de arsuri termice		Coroziv

Mesaje privind siguranța



AVERTISMENT

Unele componente ale acestui produs și ale accesoriilor asociate conțin substanțe declarate în statul California drept cauzatoare de cancer, defecte congenitale și alte probleme reproductive. Spălați-vă mâinile după utilizare.



AVERTISMENT

Gazele de eșapament de la acest motor conțin substanțe chimice care sunt cunoscute în statul California drept cauzatoare de cancer, malformații congenitale sau alte disfuncții reproductive.



AVERTISMENT

Motoarele Briggs & Stratton nu sunt proiectate și nu trebuie folosite pentru a acționa: fun-karts, go-karts, vehicule pentru copii sau recreative, vehicule sportive de teren (ATV-uri), motocicletele, vehicule pe pernă de aer, produse aeronautice sau vehicule folosite în competiții fără aprobarea Briggs & Stratton. Pentru informații despre produsele destinate curselor competiționale, consultați www.briggsracing.com. Pentru utilizarea în ATV-uri utilitare și cu două locuri, contactați Centrul pentru aplicațiile motoarelor Briggs & Stratton, 1-866-927-3349. Utilizarea motorului în scop necorespunzător poate avea ca rezultat rănirea gravă sau moartea.

NOTIFICARE

Acest motor este livrat de către Briggs & Stratton fără ulei. Înainte de a porni motorul, asigurați-vă că ați adăugat ulei conform instrucțiunilor din acest manual. Dacă porniți motorul fără ulei, acesta se va defecta ireparabil și nu va beneficia de garanție.



AVERTISMENT



Combustibilul și vaporii săi sunt foarte inflamabili și explozivi.
Incendiul sau explozia se pot solda cu arsuri grave sau cu moartea.

Când alimentați cu combustibil

- Opriți motorul și lăsați-l să se răcească cel puțin 2 minute înainte de a scoate bușonul rezervorului de benzină.
- Umpleți rezervorul de benzină în aer liber sau în spații bine ventilate.
- NU supraumpleți rezervorul de benzină. Pentru a permite dilatarea carburantului, nu umpleți peste partea de jos a gâtului rezervorului de benzină.

- Feriți benzina de scântei, flăcări deschise, arzătoare pilot („flacără de veghe”), căldură sau alte surse de aprindere.
- Verificați frecvent dacă conductele de benzină, rezervorul, bușonul și fittingurile nu prezintă fisuri sau scurgeri. Înlocuiți-le dacă este necesar.
- Dacă ați vărsat benzină, așteptați să se evapore înainte de a porni motorul.

Când porniți motorul

- Asigurați-vă că bujia, toba de eșapament, bușonul rezervorului de benzină și filtrul de aer (dacă este prevăzut) sunt la locul lor și sunt bine fixate.
- Nu porniți motorul cu bujia scoasă.
- Dacă motorul s-a „încet”, puneți șocul (dacă este prevăzut) în poziția OPEN/RUN („DESCHIS/LUCRU”), mutați pârghia de accelerație (dacă este prevăzută) în poziția FAST („REPEDE”) și acționați până când motorul pornește.

Atunci când utilizați echipamentul

- NU înclinați motorul sau echipamentul la un unghi care cauzează vărsarea carburantului.
- Nu înecați carburatorul pentru a opri motorul.
- Nu porniți sau nu utilizați niciodată motorul având demontat ansamblul filtrului de aer (dacă este prevăzut) sau filtrul de aer (dacă este prevăzut).

La schimbarea uleiului

- Dacă goliți uleiul prin tubul de umplere cu ulei aflat în partea de sus, rezervorul de benzină trebuie să fie gol, în caz contrar benzina se poate scurge afară și provoca un incendiu sau o explozie.

Dacă înclinați utilajul pentru întreținere

- Dacă efectuați operațiuni de întreținere care necesită înclinarea utilajului, rezervorul de combustibil trebuie să fie gol. În caz contrar, combustibilul se poate scurge, provocând un incendiu sau o explozie.

Atunci când transportați echipamentul

- Transportați-l cu rezervorul de combustibil GOL sau cu valva de oprire a combustibilului în poziția CLOSED (ÎNCHISĂ).

Atunci când depozitați combustibil sau echipamentul cu combustibil în rezervor

- Depozitați la distanță de cuptoare, aragaze/aparate de gătit, încălzitoare de apă sau alte aparate care au arzătoare pilot („flacără de veghe”) sau alte surse de aprindere deoarece acestea pot aprinde vaporii de carburant.



AVERTISMENT

Pornirea motorului creează scântei.

Scântele pot aprinde gazele inflamabile din apropiere.

Se pot produce explozii și incendii.

- Dacă există o scurgere de gaz natural sau de petrol lichefiat în zonă, nu porniți motorul.
- Nu utilizați fluide de aprindere sub presiune pentru că vaporii sunt inflamabili.



AVERTISMENT

PERICOL DE GAZE OTRĂVITOARE. Gazele de eșapament ale motorului conțin monoxid de carbon, un gaz otrăvitor care vă poate ucide în câteva minute. **NU îl puteți vedea, mirosi sau gusta.** Chiar dacă nu simțiți miros de gaze de eșapament, este posibil să fiți expus(ă) la monoxid de carbon. Dacă începeți să aveți grețuri, amețeli sau vă să simțiți slăbit(ă) în timp ce folosiți acest produs, ieșiți **IMEDIAT** la aer curat. Consultați un doctor. Este posibil să fiți intoxicat(ă) cu monoxid de carbon.

- Folosiți acest produs NUMAI în aer liber, la distanță de ferestre, uși și orificii de ventilare, pentru a reduce pericolul de acumulare a monoxidului de carbon și de intrare a acestuia în spații locuite.
- Montați alarme de monoxid de carbon care funcționează cu baterii sau conectate la priză cu baterii de rezervă în conformitate cu instrucțiunile producătorului. Alarmerile de fum nu pot să detecteze monoxidul de carbon.
- NU folosiți acest produs în locuințe, garajuri, pivnițe, spații înguste, șoproane sau alte spații închise parțial, chiar dacă folosiți ventilatoare sau deschideți uși și ferestre

pentru ventilare. Monoxidul de carbon se poate acumula rapid în aceste spații, persistând câteva ore, chiar și după oprirea acestui produs.

- Amplasați ÎNTOTDEAUNA acest produs pe direcția vântului și orientați toba de eșapament în sens opus față de spațiile locuite.



AVERTISMENT

Retragerea rapidă a cablului starterului (reculul cablului de pornire) vă va trage brațul și mâna înspre motor mai repede decât îi puteți da dvs. drumul.

Pot rezulta oase rupte/fracturi, contuzii/julituri sau luxații.

- La pornirea motorului, trageți lent/încet cablul de pornire până când simțiți o rezistență, iar apoi trageți brusc pentru a evita reculul.
- Îndepărtați toate echipamentele externe/sarcinile motorului înainte de a porni motorul.
- Componentele echipamentului cuplate direct, cum ar fi lamele, paletele, roțile de transmisie, roțile de lanț etc., trebuie să fie montate corect.



AVERTISMENT

Piesele în mișcare pot intra în contact sau agăța mâinile, picioarele, părul, hainele sau accesoriile.

Astfel se pot produce amputări traumatice sau tăieturi.

- Utilizați echipamentul cu apărătorile montate.
- Țineți mâinile și picioarele la distanță de piesele în mișcare.
- Strângeți părul lung în coadă și scoateți-vă bijuteriile.
- Nu purtați haine largi, șnururi care atârnă sau articole care ar putea fi prinse.



AVERTISMENT

Funcționarea motorului produce căldură Piese ale motorului, în special toba de eșapament, devin foarte fierbinți.

Se pot produce arsuri termice grave la contactul cu acestea.

Deșeurile combustibile, cum ar fi frunzele, iarba, ramurile etc. pot lua foc.

- Lăsați toba de eșapament, cilindrul și aripile acestuia să se răcească înainte de a le atinge.
- Îndepărtați materialele inflamabile acumulate în zona tobei de eșapament și a cilindrului.
- Conform California Public Resource Code, secțiunea 4442, este interzisă utilizarea motorului în zone cu păduri, tufisuri sau iarbă fără a fi dotate cu un paravan de scântei conform secțiunii 4442, aflat în bună stare de funcționare Este posibil ca alte state să aibă legi similare. Contactați producătorul echipamentului original, comerciantul sau dealerul pentru a obține un dispozitiv parascântei destinat sistemului de evacuare instalat pe acest motor.



AVERTISMENT

Producerea accidentală de scântei se poate solda cu incendii sau cu electrocutare.

Pornirea accidentală se poate solda cu agățare, amputare traumatică sau tăieturi.

Pericol de incendiu

Înainte de a efectua reglaje sau reparații:

- Deconectați fișa bujiei și țineți-o la distanță de bujie.
- Deconectați borna negativă a bateriei (numai la motoarele cu sistem de pornire electrică).
- Utilizați numai unelte adecvate.
- Nu efectuați intervenții asupra clapetelor reglatoare, asupra transmisiilor sau asupra altor piese componente pentru a obține o viteză mai mare a motorului.
- Piese de schimb trebuie să fie identice și montate în aceeași poziție cu piesele originale Este posibil ca alte piese să nu funcționeze la fel de bine, să deterioreze aparatul sau să provoace vătămări corporale.

- Nu loviți volanta cu ciocanul sau cu obiecte grele. În caz contrar, volanta se poate dezmembra în timpul funcționării.

Atunci când testați scânteia la bujii:

- Folosii un tester aprobat.
- Nu verificați dacă se produc scânteii dacă nu ați îndepărtat bobina.







Caracteristici și comenzi

Comenzile motorului

Comparați ilustrația (Figura: 1, 2, 3, 4) cu motorul dvs. pentru a vă familiariza cu amplasarea diverselor caracteristici și comenzi.

- A. Numere de identificare a motorului **Model - Tip - Cod**
- B. Număr de serie motor
- C. Filtrul de aer
- D. Șoc
- E. Coardă demaror
- F. Grilă intrare aer
- G. Accelație (dacă este prevăzută)
- H. Comutator de oprire (dacă este prevăzută)
- I. Rezervor de combustibil și bușon
- J. Bușon de scurgere a uleiului
- K. Jojă de ulei
- L. Tobă de eșapament, protecție tobă de eșapament, dispozitiv parascântei (dacă este prevăzută), deflector tobă de eșapament (dacă este prevăzută)
- M. Oprire combustibil
- N. Carburator
- O. Bujie

Simbolurile comenzilor și semnificația lor

Simbol	Semnificație	Simbol	Semnificație
	Turație motor - RAPID		Turație motor - LENT
	Turație motor - STOP		PORNIT - OPRIT
	Pornire motor - șoc ÎNCHIS		Pornire motor - șoc DESCHIS
	Combustibil		

Utilizare

Recomandări privind uleiul

Capacitate ulei: Consultați secțiunea **Specificații**.

Pentru performanțe optime, recomandăm utilizarea uleiurilor atestate și garantate de Briggs & Stratton. Alte uleiuri cu proprietăți de curățare de înaltă calitate sunt acceptabile dacă sunt clasificate pentru utilizare în regimul SF, SG, SH, SJ sau superior. Nu folosiți aditivi speciali.

Temperaturile ambientale determină vâscozitatea corespunzătoare a uleiului pentru motor. Utilizați diagrama pentru a selecta cea mai bună vâscozitate pentru domeniul de temperatură ambientală așteptat.

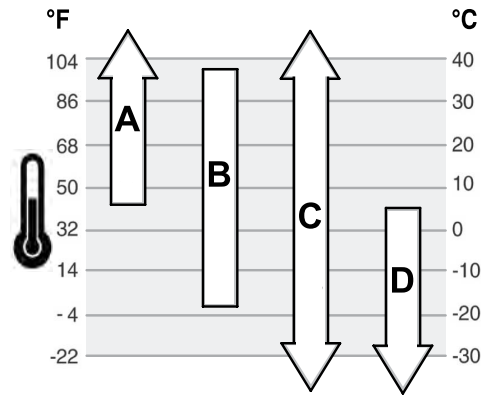

A	SAE 30 - Sub 4°C, utilizarea SAE 30 va avea ca rezultat o pornire dificilă.
B	10W-30 - Peste 27°C, utilizarea 10W-30 poate cauza un consum mărit de ulei. Verificați frecvent nivelul uleiului.
C	Sintetic 5W-30
D	5W-30

Verificarea nivelului uleiului

Vezi Figura 5

Înainte de a adăuga ulei sau de a verifica nivelul uleiului

- Asigurați-vă că motorul este orizontal.
- Curățați zona orificiului de alimentare cu ulei de orice fel de reziduuri.

- Scoateți joja (A, Figura 5) și ștergeți-o cu o cârpă curată.
- Introduceți joja (A, Figura 5). **Nu o rotiți și nu o strângeți.**
- Scoateți joja și verificați nivelul uleiului. Nivelul corect al uleiului este în partea superioară a indicatorului de umplere (B, Figura 5) de pe jojă.
- Dacă nivelul uleiului este scăzut, turnați lent uleiul în orificiul de alimentare cu ulei (C, Figura 5). Umpleți la maxim.
- Montați la loc și strângeți joja (A, Figura 5).

Sistem de protecție împotriva nivelului scăzut al uleiului (dacă este prevăzută)

Unele motoare sunt echipate cu un senzor de nivel scăzut al uleiului. Dacă nivelul uleiului este scăzut, senzorul va activa o lampă de avertizare sau va opri motorul. Opriti motorul și urmați aceste etape înainte de a reporni motorul.

- Asigurați-vă că motorul este orizontal.
- Verificați nivelul uleiului Consultați secțiunea **Verificarea nivelului uleiului**.
- Dacă nivelul uleiului este scăzut, adăugați cantitatea corespunzătoare de ulei. Porniți motorul și asigurați-vă că lampa de avertizare (dacă este prevăzută) nu se aprinde.
- Dacă nivelul uleiului nu este scăzut, nu porniți motorul. Contactați un dealer cu service autorizat Briggs & Stratton pentru a remedia problema cu uleiul.

Recomandări privind combustibilul

Combustibilul trebuie să îndeplinească următoarele cerințe:

- Benzină fără plumb, curată, proaspătă.
- Cifra octanică minim 87/87 AKI (91 RON). Utilizare la altitudine mare; consultați mai jos.
- Este permisă utilizarea benzinei cu până la 10% etanol (gasolhol).

NOTIFICARE Nu utilizați tipuri neaprobate de benzină, cum ar fi E15 și E85. Nu amestecați ulei în benzină și nu modificați motorul pentru a funcționa pe combustibili alternativi. Utilizarea unor combustibili neapropați va avaria componentele motorului, care nu vor beneficia de garanție.

Pentru a proteja sistemul de combustibil împotriva formării gumei, amestecați un stabilizator în combustibil. Consultați secțiunea **Depozitare**. Nu toți combustibilii sunt identici. Dacă survin probleme de pornire sau de performanță, schimbați furnizorii de combustibil sau schimbați marca.

Altitudine ridicată

La altitudini peste 5.000 picioare (1.524 m), se acceptă benzina cu cifră minimă de 85 octani/85 AKI (89 RON).

În cazul motoarelor cu carburator, pentru menținerea performanțelor este necesară reglarea pentru altitudine înaltă. Utilizarea fără aceste reglaje va conduce la scăderea performanțelor, la sporirea consumului de combustibil și la intensificarea emisiilor. Pentru informații referitoare la reglarea pentru înaltă altitudine, consultați un dealer autorizat Briggs & Stratton. Nu se recomandă utilizarea motorului la altitudini sub 2.500 picioare (762 m) cu reglajele pentru altitudini mari.

Pentru motoarele cu injecție electronică a combustibilului (EFI), nu este necesară reglarea pentru altitudine ridicată.

Adăugarea carburantului

Vezi Figura 6



Când alimentați cu combustibil

- Opriti motorul și lăsați-l să se răcească cel puțin 2 minute înainte de a scoate bușonul rezervorului de benzină.
 - Umpleți rezervorul de benzină în spațiul exterior (în aer liber) sau în spații bine ventilate.
 - NU supraumpleți rezervorul de benzină. Pentru a ține seama de dilatarea carburantului, nu umpleți peste partea de jos a gâtului rezervorului (C) de benzină.
 - Țineți benzina la distanță de scântei, flăcări deschise, arzătoare pilot („flăcără de veghe”), căldură sau alte surse de aprindere.
 - Verificați frecvent furtunurile/conductele de benzină, rezervorul, bușonul și fittingurile dacă prezintă fisuri sau scurgeri. Înlocuiți-le dacă este necesar.
 - Dacă au loc scurgeri de benzină, așteptați până când acestea se evaporă și numai după aceea porniți motorul.
- Curățați de orice fel de depuneri/reziduuri zona bușonului rezervorului de benzină. Demontați rezervorul de combustibil.
 - Alimentați rezervorul de combustibil (A, Figura 6) cu combustibil. Pentru a permite dilatarea carburantului, nu umpleți peste partea de jos a gâtului rezervorului (B) de combustibil.
 - Montați la loc bușonul de combustibil.

Pornirea și oprirea motorului

Vezi Figura: 7

Pornirea motorului

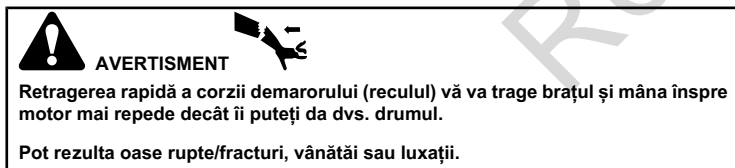

- La pornirea motorului, trageți lent/încet cablul de pornire până când simțiți o rezistență, iar apoi trageți brusc pentru a evita reculul.

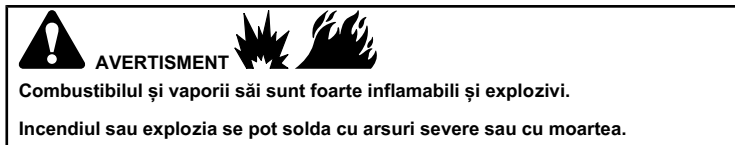

Când porniți motorul

- Asigurați-vă că bujia, toba de eșapament, bușonul rezervorului de benzină și filtrul de aer (dacă este prevăzut) sunt la locul lor și sunt bine fixate.
- Nu porniți motorul cu bujia scoasă
- Dacă motorul s-a înecat, puneți șocul (dacă este prevăzut) în poziția DESCHIS/FUNCȚIONARE, mutați maneta de accelerație (dacă este prevăzută) în poziția RAPID și acționați până când motorul pornește.



PERICOL DE GAZE OTRĂVITOARE. Gazele de eșapament ale motorului conțin monoxid de carbon, un gaz otrăvitor care vă poate ucide în câteva minute. **NU îl puteți vedea, mirosi sau gusta.** Chiar dacă nu simțiți miros de gaze de eșapament, este posibil să fiți expus(ă) la monoxid de carbon. Dacă începeți să aveți grețuri, amețeli sau să vă simțiți slăbit(ă) în timp ce folosiți acest produs, ieșiți **IMEDIAT** la aer curat. Consultați un doctor. Este posibil să fiți intoxicat(ă) cu monoxid de carbon.

- Folosiți acest produs NUMAI în aer liber, la distanță de ferestre, uși și orificii de ventilare, pentru a reduce pericolul de acumulare a monoxidului de carbon și de intrare a acestuia în spații locuite.
- Montați alarme de monoxid de carbon care funcționează cu baterii sau conectate la priză cu baterii de rezervă în conformitate cu instrucțiunile producătorului. Alaramele de fum nu pot să detecteze monoxidul de carbon.
- NU folosiți acest produs în locuințe, garajuri, pivnițe, spații înguste, șoproane sau alte spații închise parțial, chiar dacă folosiți ventilatoare sau deschideți uși și ferestre pentru ventilare. Monoxidul de carbon se poate acumula rapid în aceste spații, persistând câteva ore, chiar și după oprirea acestui produs.
- Amplasați ÎNTOTDEAUNA acest produs pe direcția vântului și orientați toba de eșapament în sens opus față de spațiile locuite.

NOTIFICARE Acest motor este livrat de către Briggs & Stratton fără ulei. Înainte de a porni motorul, asigurați-vă că ați adăugat ulei conform instrucțiunilor din acest manual. Dacă porniți motorul fără ulei, acesta se va defecta ireparabil și nu va beneficia de garanție.

NOTĂ: Unele echipamente pot fi dotate cu sisteme de control de la distanță. Consultați manualul echipamentului pentru instrucțiuni despre amplasarea și utilizarea comenzilor de la distanță.

- Verificați nivelul uleiului din motor. Consultați secțiunea **Verificarea nivelului uleiului**.
- Asigurați-vă că comenzile echipamentului, dacă sunt prevăzute, nu sunt activate.
- Deplasați comutatorul de oprire (A, Figura 7), dacă există, în poziția PORNIT.
- Deplasați maneta de accelerație (A, Figura 7), dacă este prevăzută, în poziția RAPID. Utilizați motorul în poziția RAPID.
- Mutați maneta șocului (C, Figura 7) în poziția ÎNCHIS.

NOTĂ: Notă: De obicei, nu este necesar să folosiți șocul la pornirea unui motor cald.

- Deplasați maneta de oprire a combustibilului (D, Figura 7), dacă este prevăzută, în poziția DESCHIS.
- Apucați ferm mânerul corzii de pornire (E, Figura 7) Trageți coarda lent până când întâmpinați rezistență, apoi trageți rapid.



AVERTISMENT: Retragerea rapidă a corzii demarorului (reculul) vă va trage mâna și brațul către motor mai repede decât puteți să îi dați drumul. Pot rezulta oase rupte/fracturi, vânătăi sau luxații. La pornirea motorului, trageți lent/încet coarda de pornire până când simțiți o rezistență, iar apoi trageți brusc pentru a evita reculul.

NOTĂ: Dacă motorul nu pornește după mai multe încercări, contactați dealerul local sau accesați BRIGGSandSTRATTON.com.

- Pe măsură ce motorul se încălzește, mutați maneta șocului (C, Figura 7) în poziția DESCHIS.

Oprirea motorului



Incendiul sau explozia se pot solda cu arsuri severe sau cu moartea.

- Nu înecați carburatorul pentru a opri motorul.

- Înterupător de oprire, dacă este prevăzut** Rotiți contactul (A, Figura 7) în poziția STOP.
Accelerație (dacă este prevăzută) Deplasați accelerația (B) în poziția SLOW (LENT), apoi în poziția STOP.
- După oprirea motorului, mutați maneta de oprire a combustibilului (D, Figura 7), dacă există, în poziția CLOSED (ÎNCHIS).

Întreținerea

NOTIFICARE Dacă motorul este înclinat în timpul întreținerii, rezervorul de benzină, dacă este montat pe motor, trebuie să fie gol și partea cu bujia trebuie să fie în sus. Dacă rezervorul de benzină nu este gol și dacă motorul este înclinat în oricare altă direcție, este posibil ca motorul să pornească greu datorită contaminării cu ulei sau benzină a filtrului de aer și/sau a bujiei.



AVERTISMENT

Dacă efectuați operațiuni de întreținere care necesită înclinarea utilajului, rezervorul de combustibil trebuie să fie gol. În caz contrar, combustibilul se poate scurge, provocând un incendiu sau o explozie.

Vă recomandăm să apelați la un distribuitor cu service autorizat Briggs & Stratton pentru toate operațiile de întreținere și reparare a motorului și a pieselor.

NOTIFICARE Toate componentele utilizate la realizarea acestui motor trebuie să fie prezente pentru ca motorul să funcționeze corect.



AVERTISMENT

Producerea accidentală de scântei se poate solda cu incendii sau cu electrocutare.

Pornirea accidentală se poate solda cu agățare, amputare traumatică sau tăieturi.

Pericol de incendiu

Înainte de a efectua reglaje sau reparații:

- Deconectați fișa bujiei și țineți-o la distanță de bujie.
- Deconectați borna negativă a bateriei (numai la motoarele cu demaror electric).
- Utilizați numai unelte adecvate.
- Nu efectuați intervenții asupra clapetelor reglatoare, asupra articulațiilor sau asupra altor piese pentru a spori turația motorului.
- Piese de schimb trebuie să fie identice și montate în aceeași poziție cu piesele originale. Este posibil ca alte piese să nu funcționeze la fel de bine, să deterioreze aparatul și să provoace vătămări corporale.
- Nu loviți volanta cu ciocanul sau cu obiecte grele. În caz contrar, volanta se poate dezmembra în timpul funcționării.

Atunci când testați scântea la bujii:

- Folosiți un tester aprobat.
- Nu verificați scântea cu bujia demontată.

Program de întreținere

Primele 5 ore
<ul style="list-style-type: none">• Schimbare ulei
La fiecare 8 ore sau zilnic
<ul style="list-style-type: none">• Verificați nivelul uleiului de motor• Curățați zona din jurul tobei de eșapament și al comenzilor.• Grilă intrare aer
La fiecare 25 de ore sau anual
<ul style="list-style-type: none">• Curățați filtrul de aer ¹• Curățați prefiltrul, dacă există
La fiecare 50 de ore sau anual
<ul style="list-style-type: none">• Schimbați uleiul de motor• Servisarea sistemului de evacuare
Anual
<ul style="list-style-type: none">• Înlocuiți bujia• Înlocuiți filtrul de aer• Înlocuiți prefiltrul, dacă există• Servisarea sistemului de răcire ¹

¹ În medii prăfoase sau dacă există impurități în aer, curățați mai frecvent.

Reglarea turației motorului

NOTIFICARE Producătorul echipamentului specifică turația maximă a motorului instalat pe echipament. **Nu depășiți** această turație. Dacă aveți dubii cu privire la turația maximă a echipamentului sau la turația reglată din fabrică, contactați un centru de service autorizat Briggs & Stratton pentru asistență. Pentru o funcționare sigură și corectă a echipamentului, turația motorului trebuie reglată numai de un tehnician de service autorizat.

Reglarea carburatorului

Vezi Figura 8

Este posibil să fie necesare reglaje minore ale carburatoarelor pentru a compensa diferențele de temperatură, altitudine, sarcină sau combustibil.

1. Rotiți comanda accelerației (A, Figura 8) în poziția IDLE (RALANTI).
2. **Reglați turația de ralanti:** Rotiți valva de amestec la ralanti (B, Figura 8) în sens orar (amestec sărac) până când motorul începe să încetinească. Rotiți apoi valva de amestec la ralanti (B) în sens anti orar (amestec bogat) până când motorul începe să funcționeze neuniform. Rotiți apoi valva de amestec la ralanti (B) la mijloc între reglajele de amestec sărac și amestec bogat. Se verifică din nou turația la ralanti și se reglează dacă este necesar.

Servisarea bujiei

Vezi Figura 9

Verificați deschiderea (A, Figura 9) cu un calibrul (B). Dacă este necesar, modificați deschiderea. Montați și strângeți bujia la cuplul recomandat Pentru informații despre deschiderea bujiei sau cuplul, consultați secțiunea **Specificații**.

NOTĂ: În unele zone, legile locale impun utilizarea unei bujii cu rezistor pentru a suprima semnalele de aprindere. Dacă acest motor a fost echipat la origine cu o bujie cu rezistor, utilizați același tip de bujie pentru înlocuire.

Servisarea sistemului de evacuare



AVERTISMENT

Funcționarea motorului produce căldură. Piese ale motorului, în special toba de eșapament, devin foarte fierbinți.

Se pot produce arsuri termice grave la contactul cu acestea.

Deșeurile combustibile, cum ar fi frunzele, iarba, ramurile etc. pot lua foc.

- Lăsați toba de eșapament, cilindrul și lamelele acestuia să se răcească înainte de a le atinge.
- Îndepărtați deșeurile inflamabile acumulate în zona tobei de eșapament și a cilindrului.
- Conform California Public Resource Code, secțiunea 4442, este interzisă utilizarea motorului în zone cu păduri, tufișuri sau iarbă fără a fi dotate cu un sistem de evacuare cu dispozitiv parascântei conform secțiunii 4442, aflat în bună stare de funcționare. Este posibil ca alte state să aibă legi similare. Contactați producătorul echipamentului original, comerciantul sau dealerul pentru a obține un dispozitiv parascântei destinat sistemului de evacuare instalat pe acest motor.

Îndepărtați materialele inflamabile acumulate în zona tobei de eșapament și a cilindrului. Verificați ca toba de eșapament să nu prezinte crăpături, coroziune sau alte probleme. Îndepărtați dispozitivul parascântei, dacă este prevăzut, și verificați să nu fie deteriorat sau să prezinte blocaje de carbon. Dacă depistați probleme, montați piese de schimb înainte de utilizare.



AVERTISMENT

Piese de schimb trebuie să fie identice și montate în aceeași poziție cu piesele originale. Este posibil ca alte piese să nu funcționeze la fel de bine, să deterioreze aparatul sau să provoace vătămări corporale.

Schimbarea uleiului de motor

Vezi Figura: 10, 11

Uleiul uzat este un deșeu periculos și trebuie să fie eliminat în mod corespunzător. Nu îl aruncați împreună cu deșeurile menajere. Consultați-vă cu autoritățile locale, centrul de service sau cu dealerul pentru care sunt posibilitățile de eliminare/reciclare sigure.

Scurgerea uleiului

1. Cu motorul oprit dar cald, deconectați fișa bujiei (A, Figura 10) și mențineți-o la distanță de bujie (E).
2. Scoateți joja (A, Figura 11).
3. Demontați bușonul de scurgere a uleiului (F, Figura 11) Goliți uleiul într-un recipient aprobat.
4. După scurgerea uleiului, montați și strângeți bușonul de scurgere a uleiului (F, Figura 11).

Adăugarea uleiului

- Asigurați-vă că motorul este orizontal.
 - Curățați zona orificiului de umplere cu ulei de orice fel de depuneri/reziduuri.
 - Vezi secțiunea **Specificații** pentru detalii cu privire la capacitatea de ulei.
1. Scoateți joja (F, Figura 11) și ștergeți-o cu o cârpă curată.
 2. Turnați lent uleiul în orificiul de alimentare cu ulei (C, Figura 11). Umpleți la maxim.
 3. Introduceți joja (A, Figura 11). **Nu o rotiți și nu o strângeți.**
 4. Scoateți joja și verificați nivelul uleiului. Nivelul corect al uleiului este în partea superioară a indicatorului de umplere (B, Figura 11) de pe joja.
 5. Montați la loc și strângeți joja (A, Figura 11).
 6. Conectați fișa bujiei (D, Figura 10) la bujie (E).

Servisarea filtrului de aer

Vezi Figura 12, 13



AVERTISMENT

Combustibilul și vaporii săi sunt foarte inflamabili și explozivi.

Incendiul sau explozia se pot solda cu arsuri grave sau cu moartea.

- Nu porniți sau nu utilizați niciodată motorul având demontat ansamblul filtrului de aer (dacă este prevăzut) sau filtrul de aer (dacă este prevăzut).

NOTIFICARE Nu folosiți aer comprimat sau solvenți pentru a curăța filtrul. Aerul comprimat poate deteriora filtrul, iar solvenții îl vor dizolva.

Pentru informații despre întreținere, consultați **Programul de întreținere**.

Diferitele modele folosesc filtre din spumă sau din hârtie. Unele modele sunt echipate și cu un prefiltru, care poate fi spălat și refolosit. Comparați ilustrațiile din acest manual cu tipul montat pe motorul dvs. și serviți-l în consecință.

Filtru de aer din spumă

1. Deschideți elementul/elementele de fixare (A, Figura 12).
2. Deschideți capacul (B, Figura 12) și demontați elementul din spumă (C).
3. Spălați elementul din spumă (C, Figura 12) în detergent lichid și apă. Stoarceți elementul într-o cârpă curată.
4. Îmbibați elementul din spumă (C, Figura 12) cu ulei de motor curat. Pentru a îndepărta uleiul de motor care este în plus, stoarceți elementul din spumă într-o cârpă curată.
5. Montați elementul din spumă (C, Figura 12).
6. Montați capacul (B, Figura 12) și închideți elementul/elementele de fixare (A).

Filtru de aer din hârtie

1. Desfaceți elementele de fixare (A, Figura 13).
2. Demontați capacul (B, Figura 13).
3. Demontați elementul de fixare (E, Figura 13).
4. Pentru a preveni căderea reziduurilor în carburator, demontați cu grijă prefiltrul (D, Figura 13) și filtrul (C) de pe baza filtrului de aer (F).
5. Pentru a face să cadă reziduurile, bateți ușor filtrul (C, Figura 13) pe o suprafață dură. Dacă filtrul este excesiv de murdar, înlocuiți-l cu unul nou.
6. Demontați prefiltrul (D, Figura 13) de pe filtru (C).
7. Spălați prefiltrul (D, Figura 13) cu detergent lichid și apă. Lăsați prefiltrul să se usuce complet la aer. **Nu ungeți prefiltrul cu ulei.**

8. Montați prefiltrul uscat (D, Figura 13) pe filtru (C).
9. Montați filtrul (C, Figura 13) și prefiltrul (D) pe baza filtrului de aer (F) și pe tija (G). Asigurați-vă că filtrul este asamblat corect pe baza filtrului și fixați-l cu elementul de fixare (E).
10. Montați capacul (B, Figura 13) și fixați-l cu elementul/elementele de fixare (A). Asigurați-vă că elementul de fixare este bine strâns.

Servisarea sistemului de răcire



AVERTISMENT

Funcționarea motorului produce căldură. Piese ale motorului, în special toba de eșapament, devin foarte fierbinți.

Se pot produce arsuri termice grave la contactul cu acestea.

Deșeurile combustibile, cum ar fi frunzele, iarba, ramurile etc. pot lua foc.

- Lăsați toba de eșapament, cilindrul și aripile acestuia să se răcească înainte de a le atinge.
- Îndepărtați deșeurile inflamabile acumulate în zona tobei de eșapament și a cilindrului.

NOTIFICARE Nu curățați motorul cu apă. Apa poate contamina sistemul de alimentare cu combustibil. Folosiți o perie sau o cârpă curată pentru a curăța motorul.

Acest motor este răcit cu aer. Murdăria sau reziduurile pot restricționa fluxul de aer și provoca supraîncălzirea motorului, având ca rezultat scăderea performanțelor și reducerea duratei de funcționare a motorului.

1. Folosiți o perie sau o cârpă uscată pentru a îndepărta reziduurile de pe grila de intrare a aerului.
2. Menționați curate articulațiile, arcurile și comenzile.
3. Nu permiteți acumularea de deșeurile inflamabile în zona din jurul și din spatele tobei de eșapament.
4. Verificați dacă lamelele radiatorului pentru ulei nu conțin murdărie și reziduuri.

După un timp, reziduurile se pot acumula în lamelele de răcire ale cilindrului și pot provoca supraîncălzirea motorului. Aceste reziduuri nu pot fi îndepărtate fără dezasamblarea parțială a motorului. Apelați la un agent autorizat Briggs & Stratton pentru inspecția și curățarea sistemului de răcire cu aer conform recomandărilor din **Programul de întreținere**.

Depozitare



AVERTISMENT

Combustibilul și vaporii săi sunt foarte inflamabili și explozivi.

Incendiul sau explozia se pot solda cu arsuri severe sau cu moartea.

Atunci când depozitați combustibil sau echipamentul cu combustibil în rezervor

- Depozitați la distanță de cuptoare, aragaze/aparate de gătit, încălzitoare de apă sau alte aparate care au arzătoare pilot („flacăra de veghe”) sau alte surse de aprindere deoarece acestea pot aprinde vaporii de carburant.

NOTIFICARE Depozitați motorul în poziție orizontală (poziția normală de funcționare). Dacă motorul este înclinat pentru depozitare, rezervorul de benzină trebuie să fie gol și partea cu bujia trebuie să fie în sus. Dacă rezervorul de benzină nu este gol și dacă motorul este înclinat în oricare altă direcție, este posibil ca motorul să pornească greu datorită contaminării cu ulei sau benzină a filtrului de aer și/sau bujiei.

Sistemul de alimentare cu combustibil

Carburantul poate deveni vechi/stătut dacă este depozitat mai mult de 30 zile. Carburantul vechi determină formarea de acid și depuneri de gume în sistemul de alimentare cu carburant sau în piese esențiale ale carburatorului. Pentru a menține combustibilul proaspăt, folosiți **Briggs & Stratton Advanced Formula Fuel Treatment & Stabilizer**, disponibil la toate punctele de comercializare a pieselor de service originale Briggs & Stratton.

Nu este nevoie să goliți benzina din motor dacă stabilizatorul de carburant a fost adăugat în conformitate cu instrucțiunile. Înainte de depozitare, lăsați motorul să funcționeze 2 minute pentru ca stabilizatorul să circule prin tot sistemul de alimentare cu carburant.

Dacă benzina din motor nu a fost tratată cu stabilizator, ea trebuie să fie golită într-un recipient aprobat. Lăsați motorul să funcționeze până când se oprește din lipsă de benzină. Se recomandă folosirea stabilizatorului de carburant în recipientul de depozitare pentru menținerea prospețimii carburantului.

Ulei de motor

Schimbați uleiul cât timp motorul este cald. Consultați secțiunea **Schimbarea uleiului de motor**.

Depanare

Aveți nevoie de ajutor? Contactați dealerul local sau accesați BRIGGSandSTRATTON.com.

Specificații

Model: 100000	
Capacitate cilindrică	9.95 ci (163 cc)
Alezaj	2.677 in (68 mm)
Cursă	1.77 in (45 mm)
Capacitate ulei	18 - 22 oz (0,55 - 0,65 L)
Distanță electrozi bujie	0.031 in (0,8 mm)
Cuplu bujie	274 lb-in (31 Nm)
Distanță electrozi rotor	0.008 - 0.016 in (0,2 - 0,4 mm)
Joc supapă de admisie	0.005 - 0.007 in (0,13 - 0,18 mm)
Joc supapă de evacuare	0.005 - 0.007 in (0,13 - 0,18 mm)

Model: 130000	
Capacitate cilindrică	12.69 ci (208 cc)
Alezaj	2.756 in (70 mm)
Cursă	2.13 in (54 mm)
Capacitate ulei	18 - 22 oz (0,55 - 0,65 L)
Distanță electrozi bujie	0.031 in (0,8 mm)
Cuplu bujie	274 lb-in (31 Nm)
Distanță electrozi rotor	0.008 - 0.016 in (0,2 - 0,4 mm)
Joc supapă de admisie	0.005 - 0.007 in (0,13 - 0,18 mm)
Joc supapă de evacuare	0.005 - 0.007 in (0,13 - 0,18 mm)

Model: 250000	
Capacitate cilindrică	25.63 ci (420 cc)
Alezaj	3.543 in (90 mm)
Cursă	2.598 in (66 mm)
Capacitate ulei	35 - 39 oz (1,05 - 1,15 L)
Distanță electrozi bujie	0.031 in (0,8 mm)
Cuplu bujie	274 lb-in (31 Nm)
Distanță electrozi rotor	0.008 - 0.016 in (0,2 - 0,4 mm)
Joc supapă de admisie	0.005 - 0.007 in (0,13 - 0,18 mm)
Joc supapă de evacuare	0.005 - 0.007 in (0,13 - 0,18 mm)

Puterea motorului va scădea cu 3,5% la fiecare 1.000 de picioare (300 de metri) deasupra nivelului mării și cu 1% la fiecare 10° F (5,6° C) peste 77° F (25° C) Motorul va opera satisfăcător la un unghi de până la 15°. Consultați manualul de utilizare al echipamentului pentru limitările de siguranță privind utilizarea în pantă.

Piese pentru service - model: 100000, 130000, 250000	
Componentă service	Piesa număr
Filtru de aer din spumă: (Model: 100000, 130000)	594234
Filtru de aer din spumă: (Model: 250000)	591778
Filtru de aer din hârtie: (Model: 100000, 130000)	594146
Filtru de aer din hârtie: (Model: 250000)	594216
Advanced Formula Fuel Treatment & Stabilizer	100117, 100120
Bujie	798615
Cheie pentru bujii	816206
Tester de bujii	19368

Vă recomandăm să apelați la un distribuitor cu service autorizat Briggs & Stratton pentru toate operațiile de întreținere și reparare a motorului și a pieselor.

Puterea nominală: Puterea nominală brută aferentă modelelor individuale de motoare pe benzină este etichetată în conformitate cu SAE (Society of Automotive Engineers - Societatea inginerilor auto), cod J1940, Procedura de evaluare a puterii și cuplului motoarelor mici, și este evaluată în conformitate cu SAE J1995. Valorile cuplului sunt stabilite la 2.600 rot./min. pentru motoarele cu turația indicată pe etichetă și la 3.060 rot./min.

pentru toate celelalte; valorile exprimate în cai putere sunt stabilite la 3.600 rot./min. Curbele de variație a puterii brute pot fi văzute la www.BRIGGSandSTRATTON.COM. Valorile puterii nete sunt determinate cu eșapamentul și filtrul de aer montate, în timp ce valorile puterii brute sunt determinate fără aceste accesorii. Puterea brută efectivă a motorului va fi mai mare decât puterea netă a motorului și este afectată, printre altele, de condițiile de funcționare din mediul ambiant și de variabilitatea specifică motorului respectiv. Dat fiind faptul că motoarele sunt montate pe o varietate largă de produse, motorul pe benzină poate să nu dezvolte puterea brută nominală atunci când este utilizat pe un anumit echipament. Această diferență se datorează unei multitudini de factori incluzând, dar fără a fi limitată la, varietatea de componente ale motorului (filtru de aer, eșapament, sarcină, răcire, carburator, pompă de benzină etc.), limitările aplicației, mediul de funcționare (temperatură, umiditate, altitudine), precum și variațiile între motoare. Datorită limitărilor de capacitate și de producție, Briggs & Stratton poate înlocui acest motor cu unul de putere nominală mai mare.

Garanție

Garanția motorului Briggs & Stratton

Valabilă în noiembrie 2014

Garanție limitată

Briggs & Stratton garantează că, în perioada de garanție specificată mai jos, va repara sau va înlocui în mod gratuit orice componente cu defecte de material, de manoperă sau ambele. Cheltuielile de transport pentru piesele trimise pentru a fi reparate sau înlocuite sub această garanție trebuie suportate de către cumpărător. Această garanție este valabilă pentru perioadele de timp și în condițiile menționate mai jos. Pentru a beneficia de service conform garanției, localizați cel mai apropiat dealer autorizat pentru service folosind aplicația de pe BriggsandStratton.com. Cumpărătorul trebuie să contacteze dealerul autorizat pentru service și trebuie să îi pună acestuia la dispoziție produsul pentru inspecție și testare.

Nu există alte garanții explicite. Garanțiile implicite, inclusiv cele de vandabilitate sau potrivire unui scop predefinit sunt limitate la perioada de garanție dată mai jos sau în limita permisă de lege. În limitele permise de lege, producătorul este exonerat de orice răspundere în ceea ce privește daunele incidentale și conexee care nu fac obiectul garanțiilor. Este posibil ca această prevedere să nu fie valabilă pentru dvs., deoarece legile privitoare la garanția acordată pentru aceste daune sunt diferite în țări și în state diferite. Această garanție vă conferă anumite drepturi legale, în plus puteți beneficia și de alte drepturi legale, care diferă de la o țară la alta și de la un stat la altul.

Termenii standard ai garanției 1, 2	
Motor seria RS	12 luni

¹ Aceștia sunt termenii noștri standard de garanție, însă este posibil să publicăm ocazional termeni de garanție suplimentari, care nu existau la data publicării. Pentru a obține termenii de garanție actualizați, accesați BRIGGSandSTRATTON.COM sau contactați un reprezentant de service autorizat Briggs & Stratton.

² Nu se acordă garanție pentru motoarele echipamentelor folosite ca sursă de energie principală în locul unei utilități sau pentru generatoarele de rezervă folosite în scopuri comerciale. Pentru motoarele utilizate în competiții sau pe piste comerciale sau de închiriat nu se acordă garanție.

În Australia - Produsele noastre sunt însoțite de garanții care nu pot fi excluse în baza legislației australiene pentru consumatori. Aveți dreptul la înlocuire sau rambursări în cazul unei defecțiuni majore și la compensări în cazul oricărui altor pierderi sau daune previzibile în mod rezonabil. De asemenea, aveți dreptul la reparații sau înlocuiri ale produselor dacă acestea nu sunt de calitate acceptabilă și dacă defecțiunea nu este una majoră. Pentru a beneficia de service conform garanției, localizați cel mai apropiat dealer autorizat pentru service folosind aplicația de pe BRIGGSandSTRATTON.COM, apelând 1300 274 447 sau contactându-ne prin e-mail ori în scris la salesenquires@briggsandstratton.com.au, Briggs & Stratton Australia Pty Ltd, 1 Moorebank Avenue, NSW, Australia, 2170.

Perioada de garanție începe la data cumpărării de către primul cumpărător cu amănuntul.

Păstrați chitanța. Dacă nu prezentați dovada datei de cumpărare în momentul în care solicitați servicii de garanție, pentru a determina eligibilitatea la garanție va fi folosită data fabricării. Înregistrarea produsului nu este obligatorie pentru obținerea serviciilor de garanție la produsele Briggs & Stratton.

Despre garanție

Această garanție acoperă exclusiv defectele de material și/sau de manoperă ale motorului și nu implică înlocuirea sau rambursarea costului echipamentului pe care a fost montat motorul. Întreținerea de rutină, reglajele, ajustările sau uzura normală nu sunt acoperite de această garanție. În mod similar, garanția nu este valabilă dacă motorul a fost modificat sau dacă numărul de serie al motorului a fost deteriorat sau îndepărtat. Garanția de față nu include echipamente și motoare uzate, recondiționate, second-hand sau demonstrative. Această garanție nu acoperă deteriorările motorului sau problemele de performanță cauzate de:

- folosirea altor piese decât piesele originale Briggs & Stratton;
- funcționarea motorului cu ulei insuficient, contaminat sau de tip incorect;

3. folosirea de combustibil contaminat sau vechi, benzină cu peste 10% etanol sau folosirea de combustibili alternativi precum GPL pe motoare care nu au fost proiectate/produse de Briggs & Stratton pentru a funcționa cu astfel de combustibili;
4. murdăria intrată în motor din cauza întreținerii sau reasamblării incorecte a filtrului de aer;
5. lovirea unui obiect cu lama cuțitului unei mașini cu cuțite rotative de tuns gazonul, slăbirea sau montarea incorectă a adaptoarelor cuțitelor, rotoarelor sau altor dispozitive montate pe arborele cotit, sau strângerea excesivă a curelei trapezoidale;
6. piese sau ansamble asociate care nu sunt furnizate de Briggs & Stratton, precum ambreiaje, transmisii, comenzi ale echipamentului;
7. supraîncălzirea din cauza reziduurilor de iarbă, noroiului, reziduurilor sau cuiburilor de rozătoare care astupă sau înfundă lamelele de răcire sau zona volantei, sau folosirea motorului fără ventilare suficientă;
8. vibrarea excesivă datorită supraturării, fixării incorecte a motorului, cuțitelor sau rotoarelor desfăcute sau dezechilibrate, sau cuplării incorecte a componentelor echipamentului pe arborele cotit;
9. folosirea greșită, lipsa întreținerii periodice, transport, manipulare sau depozitare, instalare incorectă a motorului.

Service-ul în baza garanției este disponibil doar prin intermediul dealerilor de service autorizați de Briggs & Stratton. Localizați cel mai apropiat dealer de service autorizat folosind harta de localizare a dealerilor de pe BRIGGSandSTRATTON.COM sau apelând 1-800-223-3723 (în SUA).

Not for
Reproduction

Данный двигатель не предназначен для продажи в США.

В настоящем руководстве содержится информация по безопасности, которая призвана обратить Ваше внимание на опасности и риски, связанные с работой двигателей, а так же, как избежать их. Руководство также содержит инструкции по надлежащей эксплуатации двигателя и по уходу за ним. Поскольку компания Briggs & Stratton может не знать, какое оборудование будет приводить в движение данный двигатель, важно, чтобы Вы прочли и поняли эти инструкции, а также инструкции на оборудовании, имеющего привод от данного двигателя. **Сохраните эти оригинальные инструкции для последующих справок.**

Примечание: Рисунки и иллюстрации в настоящем руководстве представлены только для справки и могут отличаться от конкретной модели. Если у вас возникли вопросы, обратитесь к своему дилеру.

Для получения запасных частей или технического содействия запишите модель, тип и номер кода вашего двигателя, а также дату покупки. Эти номера обозначены на Вашем двигателе (смотрите раздел **Конструктивные узлы и органы управления**).

Дата приобретения	
Модель двигателя - Тип - Исполнение	
Серийный номер машины	

Смотрите двумерный штриховой код, имеющийся на некоторых двигателях. При просмотре с помощью 2D-совместимого устройства, код будет отправлен на наш Web-сайт, где Вы сможете получить доступ к информации поддержки для данного изделия. Применима скорость передачи данных. В некоторых странах может быть недоступна поддержка через интернет.

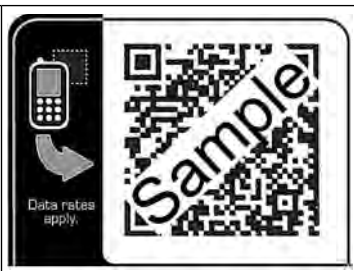

Безопасность оператора Предупредительные знаки опасности и слова

Символ предупреждения об опасности указывает на потенциальную опасность получения травм. Вместе с предупреждающим символом используется сигнальное слово (ОПАСНО, ПРЕДУПРЕЖДЕНИЕ или ОСТОРОЖНО), чтобы обозначить степень или уровень опасности. Может использоваться символ опасности, чтобы обозначить ее тип. Чтобы привлечь внимание на действия, не связанные с получением травм, используется сигнальное слово «внимание!».

ОПАСНО указывает на опасную ситуацию, которая, если ее не избежать, приведет к смертельному исходу или получению серьезных травм.

ПРЕДУПРЕЖДЕНИЕ указывает на опасную ситуацию, которая, если ее не избежать, может привести к смертельному исходу или получению серьезных травм.

ОСТОРОЖНО указывает на опасную ситуацию, которая, если ее не избежать, может привести к получению травм малой или средней тяжести.

ПРИМЕЧАНИЕ указывает на ситуацию, которая может привести к повреждению оборудования.

Знаки опасности и пояснения к ним

Знак	Значение	Знак	Значение
	Информация об опасности получения травм.		Перед эксплуатацией и обслуживанием данного изделия внимательно прочтите руководство по эксплуатации.
	Риск возникновения пожара		Опасность взрыва

Знак	Значение	Знак	Значение
	Опасность поражения электрическим током.		Опасность поражения ядовитым газом
	Горячая поверхность		Опасность шума - Рекомендуется средство защиты органов слуха при длительной эксплуатации.
	Опасность выброса предметов - Ношение средства защиты для глаз.		Опасность взрыва
	Опасность обморожения		Опасность обратного хода
	Опасность ампутации - движущиеся части		Опасность поражения химическими веществами
	Опасность получения ожогов		Едкое вещество

Сообщения о безопасности



ОСТОРОЖНО

Определенные элементы этого устройства и соответствующие аксессуары содержат химические элементы, признанные в штате Калифорния как вызывающие рак, врожденные пороки развития, а также оказывающие иные негативные воздействия на систему репродукции человека. Мойте руки после работы с ними.



ОСТОРОЖНО

Выхлопные газы двигателя этого устройства содержат химические элементы, признанные в штате Калифорния как вызывающие рак, врожденные пороки развития, а также оказывающие иные негативные воздействия на систему репродукции человека.



ОСТОРОЖНО

Выпускаемые компанией Briggs & Stratton двигатели не рассчитаны и не должны использоваться для приведения в движение: развлекательных машин; катков; детских, оздоровительных или спортивных транспортных средств повышенной проходимости (ATV); мопедов; транспортных средств на воздушной подушке; продукции авиационной промышленности; или используемых в соревнованиях средств передвижения, которые не разрешены компанией Briggs & Stratton. Касательно информации об конкурентоспособных изделиях для состязания в скорости смотрите Web-сайт: www.briggsracing.com. Касательно использования с обычными и сдвоенными ATV-средствами передвижения, пожалуйста, обращайтесь в центр применения двигателей компании Briggs & Stratton, по телефону: 1-866-927-3349. Ненадлежащее применение двигателя может стать причиной смертельного случая или серьезной травмы.

ПРИМЕЧАНИЕ

Данный двигатель поставляется компанией Briggs & Stratton без масла. Перед запуском двигателя обязательно залейте масло в соответствии с инструкциями в данном руководстве. Если вы запустите двигатель без масла, он может быть поврежден до состояния, не подлежащего ремонту, и не будет покрываться гарантией.



ОСТОРОЖНО

Топливо и его пары легко воспламеняются и взрывоопасны.

Воспламенение или взрыв могут привести к тяжелым ожогам или смертельному исходу.

При доливе топлива:

- Заглушите двигатель, дайте ему остыть не менее 2 минут, и только после этого снимите крышку топливного бака.
- Заполнение топливного бака следует осуществлять за пределами помещения или в хорошо вентилируемом помещении.
- Не следует переполнять топливный бак. Принимая в расчет увеличение объема топлива, не заполняйте бак выше низа горлышка.
- Держите топливо вдали от искр, открытого огня, зажженных горелок и других источников возгорания.
- Регулярно проверяйте топливные трубки, бак, крышку и патрубки на наличие трещин и протечек. При необходимости замените.
- В случае пролива топлива, подождите, пока оно испарится, и только после этого запускайте двигатель.

При запуске двигателя

- Убедитесь, что кабель свечи зажигания, глушитель, крышка топливного бака и воздушный фильтр (если таковые имеются) находятся на своих местах и надежно закреплены.
- Не заводите двигатель рукоятью, если свеча зажигания снята.
- Если произошел перелив топлива в карбюратор, и двигатель захлебывается, установите рычаг управления воздушной заслонкой (если таковой имеется) в положение ОТКРЫТЬ/РАБОТА, рычаг управления воздушной заслонкой (если имеется) в положение БЫСТРО и проворачивайте рукоятку, пока двигатель не заведется.

При эксплуатации оборудования

- НЕ наклоняйте двигатель или оборудование под углом, при котором топливо может пролиться.
- Не перемещайте рычаг управления воздушной заслонкой в закрытое положение для останова двигателя.
- Никогда не запускайте и не оставляйте двигатель работающим, если снята система очистки воздуха или воздушный фильтр (если таковые имеются).

ПРИ СМЕНЕ МАСЛА

- Если вы сливаете масло через верхнюю трубку, топливный бак должен быть пустым, иначе топливо может протечь и привести к воспламенению или взрыву.

При наклоне машины для выполнения техобслуживания

- Если для выполнения техобслуживания потребуется наклон машины, то топливный бачок должен быть опорожнен, в противном случае топливо может вытекать, что приведет к пожару или взрыву.

При транспортировке оборудования

- Транспортируйте с ПОЛОЖИМ топливным баком или с отсечным топливным клапаном в положении CLOSED (Закрыто).

При хранении топлива или машины с топливом в баке

- Храните вдали от печей, плит, нагревателей воды и других устройств с запальниками или другими источниками возгорания, поскольку они могут воспламенить испарения топлива.



ОСТОРОЖНО

При запуске двигателя происходит образование искры.

Искрение может привести к возгоранию находящихся поблизости воспламеняемых газов.

В результате возгорания может произойти пожар или взрыв.

- Если поблизости произошла утечка природного или сжиженного газа, не запускайте двигатель.

- Не используйте находящиеся под давлением пусковые жидкости, поскольку их испарения легко воспламеняются.



ОСТОРОЖНО

ОПАСНОСТЬ ОТРАВЛЕНИЯ ЯДОВИТЫМИ ГАЗАМИ! Выхлопные газы содержат оксид углерода — ядовитый газ, который может убить за минуты. Этот газ НЕВОЗМОЖНО увидеть или почувствовать; он не имеет запаха. Если вы не чувствуете запаха выхлопных газов, вы все еще можете быть подвержены действию угарного газа. Если вас начинает мутить или вы начинаете испытывать головокружение или слабость при использовании данного изделия, выключите его и НЕМЕДЛЕННО выйдите на свежий воздух. Обратитесь к врачу. Возможно, вы отравились угарным газом.

- Используйте оборудование ТОЛЬКО на открытом воздухе, на удалении от окон, дверей и вентиляционных отверстий, чтобы уменьшить потенциальную опасность накопления и втягивания угарного газа в помещения, где находятся люди.
- В соответствии с указаниями производителя в помещениях следует установить и содержать в исправном состоянии датчики окиси углерода, работающие от батарей, или от сети с аварийным аккумуляторным источником питания. Аварийные датчики дыма не улавливают газ окиси углерода.
- НЕ ДОПУСКАЕТСЯ запускать данное изделие в домах, гаражах, подвалах, туннелях, сараях и других частично замкнутых пространствах, даже если вы используете вентиляторы или открыли окна и двери для вентиляции. В этих местах угарный газ может быстро накапливаться и надолго задерживаться, даже после выключения оборудования.
- ВСЕГДА устанавливайте генератор с подветренной стороны и направляйте выхлоп двигателя в сторону от помещений, где находятся люди.



ОСТОРОЖНО

Быстрое втягивание пускового троса (обратный ход) притянет вашу кисть или руку к двигателю до того, как вы успеете отпустить его.

Это может привести к переломам, ушибам и вывихам.

- При запуске мотора медленно потяните за пусковой трос, пока не почувствуете сопротивление, а затем потяните резко, чтобы избежать обратного хода троса.
- Перед запуском двигателя снимите все посторонние нагрузки на оборудование/двигатель.
- Непосредственно подсоединенные элементы оборудования, например, лезвия, крыльчатки, шкивы, звездочки и т.п., но не ограничиваясь ими, должны быть надежно закреплены.



ОСТОРОЖНО

Вращающиеся детали могут захватить и затянуть руки, ноги, волосы, одежду или аксессуары.

Это может привести к травматической ампутации или тяжелым рваным ранам.

- Не эксплуатируйте оборудование без предусмотренных защитных приспособлений.
- Не приближайте руки и ноги к вращающимся деталям.
- Затяните длинные волосы и снимите украшения.
- Не носите свободную одежду, болтающиеся шарниры или изделия, которые могут быть захвачены движущимися деталями.



ОСТОРОЖНО

Работающий двигатель нагревается. Детали двигателя, особенно глушитель, нагреваются до очень высокой температуры.

Прикосновение к ним может привести к сильным ожогам.

Воспламеняемый мусор, например листья, трава, хворост и т.п., могут загореться.

- Прежде чем прикасаться, дайте время глушителю, цилиндрам двигателя и ребрам радиатора остыть.

- Извлеките накопившийся воспламеняемый мусор из глушителя и области цилиндров.
- Использование или эксплуатация двигателя на территории, покрытой лесом, кустарниками или травой, без оснащения системы выхлопных газов искрогасителем и поддержки его в рабочем состоянии, является нарушением норматива Public Resource Code, раздел 4442, штата Калифорния. В других штатах или федеральных юрисдикциях могут действовать подобные законы. Для приобретения искрогасителя, рассчитанного на выхлопную систему, установленную на двигателе, обратитесь к производителю оригинального оборудования, розничному продавцу или дилеру.



Перед выполнением регулировок или ремонта:

- Отсоедините провод от свечи зажигания и отведите его от свечи.
- Отсоедините отрицательный вывод аккумулятора (только для двигателей с электростартером).
- Используйте только подходящие инструменты.
- НЕ меняйте настройку пружины регулятора, тяг и иных деталей, чтобы увеличить скорость работы двигателя.
- Запасные детали должны быть такими же и устанавливаться на то же самое место, что и первоначальные детали. Использование неоригинальных запасных частей может стать причиной ухудшения работы, повреждения машины и травмирования людей.
- Запрещается ударять по маховику молотком или твердым предметом, поскольку маховик может позже разорваться во время эксплуатации двигателя.

При проверке системы зажигания:

- Используйте только тестеры свечей зажигания, соответствующие техническим требованиям.
- Не проверяйте наличие искры при снятой свече зажигания.

Конструктивные узлы и органы управления

Органы управления двигателем

Сравните изображение (Рисунок: 1, 2, 3, 4) со своим двигателем, чтобы ознакомиться с расположением различных конструктивных узлов и органов управления.

- A. Идентификационные номера двигателя **Модель - Тип - Код**
- B. Серийный номер машины
- C. Воздушный фильтр
- D. Воздушная заслонка
- E. Рукоятка пускового троса
- F. Решетка воздухозаборного отверстия
- G. Управление дросселем (если установлено)
- H. Выключатель останова (если установлен)
- I. Топливный бачок и крышка
- J. Пробка отверстия для слива масла
- K. Щуп уровня масла
- L. Глушитель, защита глушителя, искрогаситель (если имеется), отражатель глушителя (если имеется)
- M. Выключение подачи топлива
- N. Карбюратор
- O. Свеча зажигания

Знаки управления и пояснения к ним

Знак	Значение	Знак	Значение
	Число оборотов двигателя - FAST (Быстро)		Число оборотов двигателя - SLOW (Медленно)
	Число оборотов двигателя - STOP (Стоп)		ВКЛ/ВЫКЛ
	Запуск двигателя - Воздушная заслонка CLOSED (Закрыта)		Запуск двигателя - Воздушная заслонка OPEN (Открыта)
	Топливо		

Работа

Рекомендации по маслу

Емкость масляного бачка: Смотрите раздел *Технические данные*.

Для обеспечения лучших эксплуатационных характеристик мы рекомендуем использовать сертифицированные для гарантии масла Briggs & Stratton. Другие высококачественные детергентные масла могут быть использованы, если они имеют категорию SF, SG, SH, SJ или выше. Не используйте специальных добавок.

Температура окружающей среды предопределяет соответствующую вязкость моторного масла. Воспользуйтесь таблицей для выбора лучшей вязкости для предполагаемого диапазона температур окружающей среды.

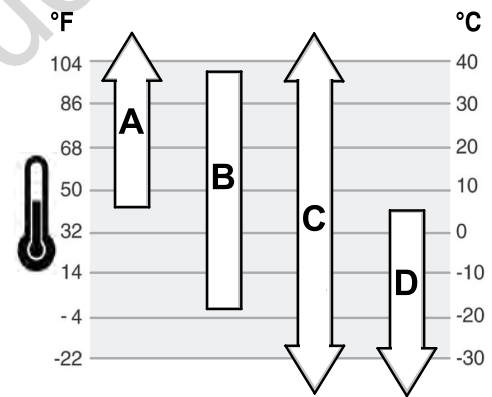

A	Использование SAE 30 при температуре ниже 4°C (40°F) может привести к проблемам при запуске.
B	Использование 10W-30 при температуре выше 27°C (80°F) может привести к повышенному расходу масла. Чаще проверяйте уровень масла.
C	Синтетическое 5W-30
D	5W-30

Проверить уровень масла.

Смотрите рисунок: 5

Перед доливом или проверкой уровня масла

- Проверьте, что двигатель установлен горизонтально.
- Очистите область заливки масла от загрязнений.

1. Выньте масляной щуп (A, Рис. 5) и вытрите его чистой тряпкой.
2. Вставьте масляной щуп (A, Рис. 5). **Не проворачивать или не затягивать.**

3. Выньте щуп и проверьте уровень масла. Правильный уровень масла отмечен на верхней части индикатора заполнения (B, Рис. 5) на масляном щупе.
4. Если уровень масла является низким, то медленно долейте масло в маслозаливную горловину (C, Рис. 5). Заполняйте до точки переполнения.
5. Установите обратно и затяните масляный щуп (A, Рис. 5).

Система защиты от низкого уровня масла (если имеется)

Некоторые двигатели оснащены датчиком низкого уровня масла. Если уровень масла является низким, то датчик, либо активирует сигнальную лампочку, либо останавливает работу двигателя. Остановите работу двигателя и выполните эти действия, прежде чем перезапустить двигатель.

- Проверьте, что двигатель установлен горизонтально.
- Проверьте уровень масла. Смотрите раздел *Проверка уровня масла*.
- Если уровень масла является низким, то долейте необходимое количество масла. Запустите двигатель и убедитесь, что сигнальная лампочка (если имеется) не активирована.
- Если уровень масла не является низким, то запускайте двигатель. За информацией о решении проблемы с маслом обратитесь к официальному дилеру компании Briggs & Stratton.

Рекомендации по топливу

Топливо должно отвечать следующим требованиям:

- Чистый, свежий, неэтилированный бензин.
- Октановое число не менее 87 (91 ДОЧ). При использовании на большой высоте над уровнем моря см. ниже.
- Допускается использование бензина с содержанием этилового спирта до 10% (бензоспирт).

ПРИМЕЧАНИЕ Не используйте неразрешенные марки бензина, такие как E15 и E85. Не примешивайте масло в бензин и не модифицируйте двигатель для работы на другом топливе. Использование неразрешенных марок топлива станет причиной повреждения компонентов двигателя, которое не будет покрываться гарантийными обязательствами.

Чтобы избежать смолистых отложений в топливной системе, добавьте стабилизатор в топливо. Смотрите раздел *Хранение*. Не все виды топлива одинаковы. Если вы испытываете проблемы при запуске или работе двигателя, попробуйте использовать топливо от другого поставщика или другой марки.

Большая высота над уровнем моря



В условиях высоты более 1524 метров (5000 футов) над уровнем моря, допускается использование бензина с октановым числом не менее 85 (89 ДОЧ).

Для двигателей с карбюратором потребуется регулировка для работы на большой высоте над уровнем моря для сохранения рабочих параметров. Эксплуатация без такой регулировки приведет к ухудшению работы, повышенному потреблению топлива и повышению токсичности выхлопа. За информацией о регулировке двигателя для работы на большой высоте над уровнем моря обратитесь к официальному дилеру Briggs & Stratton. Не рекомендуется эксплуатация двигателя, отрегулированного для большой высоты, на высоте ниже 762 метров.

Для двигателей с электронным впрыском топлива (EFI) не требуется регулировка для работы на большой высоте над уровнем моря.

Залив топлива

Смотрите рисунок: 6

ОСТОРОЖНО

Топливо и его пары легко воспламеняются и взрывоопасны.

Воспламенение или взрыв могут привести к тяжелым ожогам или смертельному исходу.

При доливе топлива:

- Заглушите двигатель, дайте ему остыть не менее 2 минут, и только после этого снимите крышку топливного бака.
- Заполнение топливного бака следует осуществлять за пределами помещения или в хорошо вентилируемом помещении.



- Не следует переполнять топливный бак. Принимая в расчет увеличение объема топлива, не заполняйте бак выше низа горлышка.
- Держите топливо вдали от искр, открытого огня, зажженных горелок и других источников возгорания.
- Регулярно проверяйте топливные трубки, бак, крышку и патрубки на наличие трещин и протеканий. При необходимости замените.
- В случае пролива топлива, подождите, пока оно испарится, и только после этого запустите двигатель.

1. Очистите область вокруг крышки топливного бака от грязи и мусора. Снимите крышку топливного бака.
2. Заполните топливный бак (A, Рис. 6) топливом. Принимая в расчет расширение топлива, не заполняйте бак выше низа горлышка (C).
3. Закройте крышкой горловину топливного бака.

Запуск и останов работы двигателя

Смотрите рисунок: 7



Запуск работы двигателя

ОСТОРОЖНО

Быстрое втягивание пускового троса (обратный ход) притянет вашу кисть или руку к двигателю до того, как вы успеете отпустить его.

Это может привести к переломам, ушибам и вывихам.

- При запуске мотора медленно потяните за пусковой трос, пока не почувствуете сопротивление, а затем потяните резко, чтобы избежать обратного хода троса.



ОСТОРОЖНО

Топливо и его пары легко воспламеняются и взрывоопасны.

Воспламенение или взрыв могут привести к тяжелым ожогам или смертельному исходу.

При запуске двигателя

- Убедитесь, что кабель свечи зажигания, глушитель, крышка топливного бака и воздушный фильтр (если таковые имеются) находятся на своих местах и надежно закреплены.
- Не заводите двигатель рукояткой, если свеча зажигания снята.
- Если произошел перелив топлива в карбюратор, и двигатель захлебывается, установите рычаг управления воздушной заслонкой (если таковой имеется) в положение ОТКРЫТЬ/РАБОТА, рычаг управления воздушной заслонкой (если имеется) в положение БЫСТРО и проворачивайте рукоятку, пока двигатель не заведется.

ОСТОРОЖНО

ОПАСНОСТЬ ОТРАВЛЕНИЯ ЯДОВИТЫМИ ГАЗАМИ! Выхлопные газы содержат оксид углерода — ядовитый газ, который может убить за минуты. Этот газ НЕВОЗМОЖНО увидеть или почувствовать; он не имеет запаха. Если вы не чувствуете запаха выхлопных газов, вы все еще можете быть подвержены действию угарного газа. Если вас начинает мутить или вы начинаете испытывать головокружение или слабость при использовании данного изделия, выключите его и НЕМЕДЛЕННО выйдите на свежий воздух. Обратитесь к врачу. Возможно, вы отравились угарным газом.

- Используйте оборудование ТОЛЬКО на открытом воздухе, на удалении от окон, дверей и вентиляционных отверстий, чтобы уменьшить потенциальную опасность накопления и втягивания угарного газа в помещения, где находятся люди.
- В соответствии с указаниями производителя в помещениях следует установить и содержать в исправном состоянии датчики окиси углерода, работающие от батарей, или от сети с аварийным аккумуляторным источником питания. Аварийные датчики дыма не улавливают газ окиси углерода.
- НЕ ДОПУСКАЕТСЯ запускать данное изделие в домах, гаражах, подвалах, туннелях, сараях и других частично замкнутых пространствах, даже если вы используете вентиляторы или открыли окна и двери для вентиляции. В этих местах угарный газ может быстро накапливаться и надолго задерживаться, даже после выключения оборудования.

- ВСЕГДА устанавливайте генератор с подветренной стороны и направляйте выхлоп двигателя в сторону от помещений, где находятся люди.

ПРИМЕЧАНИЕ Данный двигатель поставляется компанией Briggs & Stratton без масла. Перед запуском двигателя обязательно залейте масло в соответствии с инструкциями в данном руководстве. Если вы запустите двигатель без масла, он может быть поврежден до состояния, не подлежащего ремонту, и не будет покрываться гарантией.

Примечание: Оборудование может иметь органы дистанционного управления. Касательно расположения и работы органов дистанционного управления смотрите руководство по эксплуатации оборудования.

1. Проверьте моторное масло. Смотрите раздел **Проверка уровня масла**.
2. Убедитесь, что рычаги управления приводом оборудования, если они установлены, отключены.
3. Переместите рычажок выключателя останова (А, Рис. 7), если имеется, в положение ON (Вкл.).
4. Переместите рычаг дроссельного регулирования (В, Рис. 7), если имеется, в положение FAST (Быстро). Управляйте двигателем в положении FAST (Быстро).
5. Переместите рычаг управления воздушной заслонкой (С, Рис. 7) в положение CLOSED (Закрыто).

Примечание: Обычно нет необходимости в воздушной заслонке при повторном запуске еще теплого двигателя.

6. Переместите рычаг выключения подачи топлива (D, Рис. 7), если имеется, в положение OPEN (Открыто).
7. Крепко возьмитесь за рукоятку пускового троса (Е, Рис. 7). Медленно потяните за рукоятку, пока не почувствуете сопротивление и тогда дерните.



ОСТОРОЖНО

Быстрое втягивание пускового троса (обратный ход) притянет вашу кисть или руку к двигателю до того, как вы успеете отпустить его. Это может привести к переломам, ушибам и вывихам. При запуске мотора медленно потяните за пусковой трос, пока не почувствуете сопротивление, а затем потяните резко, чтобы избежать обратного хода троса.

Примечание: Если двигатель не запускается после многократных попыток, то обратитесь к своему местному дилеру или перейдите по ссылке BRIGGSandSTRATTON.com.

8. Когда двигатель разогреется, переместите рычаг управления воздушной заслонкой (С, Рис. 7) в положение OPEN (Открыто).

Останов работы двигателя



ОСТОРОЖНО



Топливо и его пары легко воспламеняются и взрывоопасны.

Воспламенение или взрыв могут привести к тяжелым ожогам или смертельному исходу.

- Не перекрывайте заслонку карбюратора, чтобы заглушить двигатель.
1. **Выключатель останова (если установлен)** Переместите рычажок выключателя останова (А, Рис. 7) в положение STOP (Стоп).
 2. **Управление дросселем (если установлено)** Переведите рычаг дроссельного управления (В) в положение МЕДЛЕННО, а затем в положение СТОП.
 3. После останова двигателя, переместите рычаг выключения подачи топлива (D, Рис. 7), если имеется, в положение CLOSED (Закрыто).

Техническое обслуживание

ПРИМЕЧАНИЕ Если для выполнения техобслуживания потребуется наклон двигателя, то топливный бак, если он установлен на двигателе, должен быть опорожнен, а сторона со свечей зажигания должна быть обращена вверх. Если топливный бак не опорожнен, а двигатель наклонен в любом направлении, в дальнейшем могут быть проблемы с запуском двигателя из-за загрязнения маслом или бензином воздушного фильтра и/или свечи зажигания.



ОСТОРОЖНО

Если для выполнения техобслуживания потребуется наклон машины, то топливный бак должен быть опорожнен, в противном случае топливо может вытекать, что приведет к пожару или взрыву.

Мы рекомендуем обращаться к любому уполномоченному сервисному дилеру от компании Briggs & Stratton для выполнения всех работ по техническому обслуживанию двигателя и его компонентов.

ПРИМЕЧАНИЕ Все компоненты, используемые для сборки данного двигателя, должны оставаться на своем месте для его надлежащей работы.



ОСТОРОЖНО



Случайное образование искры может привести к пожару или поражению электрическим током.

Случайный запуск может привести к захватыванию, травматической ампутации различных частей тела или к образованию рваных ран.

Риск возникновения пожара

Перед выполнением регулировок или ремонта:

- Отсоедините провод от свечи зажигания и отведите его от свечи.
- Отсоедините отрицательный вывод аккумулятора (только для двигателей с электростартером).
- Используйте только подходящие инструменты.
- НЕ меняйте настройку пружины регулятора, тяг и иных деталей, чтобы увеличить скорость работы двигателя.
- Запасные детали должны быть такими же и устанавливаться на то же самое место, что и первоначальные детали. Использование неоригинальных запасных частей может стать причиной ухудшения работы, повреждения машины и травмирования людей.
- Запрещается ударять по маховику молотком или твердым предметом, поскольку маховик может позже разорваться во время эксплуатации двигателя.

При проверке системы зажигания:

- Используйте только тестеры свечей зажигания, соответствующие техническим требованиям.
- Не проверяйте наличие искры при снятой свече зажигания.

График технического обслуживания

После первых 5 часов
<ul style="list-style-type: none"> • Замена масла
Через каждые 8 дней или ежедневно
<ul style="list-style-type: none"> • Проверка уровня моторного масла • Очистка зоны вокруг глушителя и органов управления • Очистка решетки воздухозаборного отверстия
Каждые 25 часов работы или ежегодно
<ul style="list-style-type: none"> • Очистка воздушного фильтра ¹ • Очистка предварительного очистителя, если имеется
Каждые 50 часов работы или ежегодно
<ul style="list-style-type: none"> • Замена моторного масла • Обслуживание выхлопной системы
Ежегодно
<ul style="list-style-type: none"> • Замена свечи зажигания • Замена воздушного фильтра • Замена предварительного очистителя (если имеется) • Обслуживание системы охлаждения ¹

¹ В условиях сильной запыленности или при наличии в воздухе частичек сора, очистку следует выполнять более часто.

Регулировка числа оборотов двигателя

ПРИМЕЧАНИЕ Производитель оборудования определяет максимальное число оборотов двигателя, который установлен на оборудовании. **Не допускается превышение** этого числа оборотов. Если Вы не уверены, каким является максимальное число оборотов для данного оборудования, или какое число оборотов двигателя установлено на заводе-изготовителе, то обращайтесь за поддержкой в авторизованный сервисный центр компании Briggs & Stratton. Для безопасной и надлежащей работы данного оборудования число оборотов двигателя должно регулироваться только квалифицированным техником по обслуживанию.

Регулировка карбюратора

Смотрите рисунок: 8

Незначительные регулировки карбюратора могут потребоваться для компенсации различий в топливе, температуре, высоте над уровнем моря или нагрузке.

1. Переместите рычаг дроссельного регулирования (А, Рис. 8) в положение IDLE (Холостой ход).
2. **Регулировка числа оборотов холостого хода:** Поворачивайте смесительный клапан холостого хода (В, Рис. 8) по часовой стрелке (бедная смесь) до тех пор, пока двигатель не начнет замедляться. Потом поворачивайте смесительный клапан холостого хода (В) против часовой стрелки (богатая смесь) до тех пор, пока двигатель не начнет работать с перебоями. Затем установите смесительный клапан холостого хода (В) посередине между настройками богатой и бедной смеси. Повторно проверьте число оборотов холостого хода и, при необходимости, отрегулируйте.

Обслуживание свечи зажигания

Смотрите рисунок: 9

Проверьте зазор (А, Рис. 9) с помощью проволочного калибра (В). При необходимости, повторно отрегулируйте зазор. Установите и затяните свечу зажигания с рекомендованным моментом затяжки. Касательно регулировки зазора или момента затяжки, смотрите раздел **Технические данные**.

Примечание: В некоторых районах местные законы требуют использования резисторной свечи зажигания для подавления помех от системы зажигания. Если на данном двигателе была изначально установлена резисторная свеча зажигания, то для замены необходимо использовать свечу зажигания того же типа.

Снятие выхлопной системы



ОСТОРОЖНО

Работающий двигатель нагревается. Детали двигателя, особенно глушитель, нагреваются до очень высокой температуры.

Прикосновение к ним может привести к сильным ожогам.

Воспламеняемый мусор, например листья, трава, хворост и т.п., могут загореться.

- Прежде чем прикасаться, дайте время глушителю, цилиндрам двигателя и ребрам радиатора остыть.
- Извлеките накопившийся воспламеняемый мусор из глушителя и области цилиндров.
- Использование или эксплуатация двигателя на территории, покрытой лесом, кустарниками или травой, без оснащения системы выхлопных газов искрогасителем и поддержки его в рабочем состоянии, является нарушением норматива Public Resource Code, раздел 4442, штата Калифорния. В других штатах или федеральных юрисдикциях могут действовать подобные законы. Для приобретения искрогасителя, рассчитанного на выхлопную систему, установленную на двигателе, обратитесь к производителю оригинального оборудования, розничному продавцу или дилеру.

Извлеките накопившийся воспламеняемый мусор из глушителя и области цилиндров. Осмотрите глушитель на предмет наличия трещин, коррозии или других повреждений. Снимите искроуловитель, если он установлен, и осмотрите на наличие повреждений или скопившегося нагара. В случае обнаружения повреждения, установите до начала эксплуатации запасные детали.



ОСТОРОЖНО

Запасные детали должны быть такими же и устанавливаться на то же самое место, что и первоначальные детали. Использование неоригинальных запасных частей может стать причиной ухудшения работы, повреждения машины и травмирования людей.

Замена моторного масла

Смотрите рисунок: 10, 11

Отработанное масло является опасным отходом и должно утилизироваться должным образом. Его не следует утилизировать как обычные бытовые отходы. Обратитесь в местные органы власти, сервисный центр или к дилеру по вопросу безопасной утилизации и повторной переработки.

Слив масла

1. Пока двигатель еще теплый, отсоедините провод свечи зажигания (D, Рис. 10) и удерживайте его в стороне от свечи зажигания (E).
2. Извлеките масляный щуп (А, Рис. 11).
3. Извлеките пробку отверстия для спуска смазки (F, Рис. 11). Слейте масло в подходящую для этого емкость.
4. После слива масла, установите и затяните пробку отверстия для спуска смазки (F, Рис. 11).

Долив масла

- Проверьте, что двигатель установлен горизонтально.
- Очистите зону маслосливного отверстия от любого сора.
- Информацию о вместимости масляного бачка смотрите в разделе **Технические данные**.

1. Извлеките масляной щуп (А, Рис. 11) и вытрите его чистой тряпкой.
2. Медленно залейте масло в маслосливное отверстие двигателя (С, Рис. 11). Заполняйте до точки переполнения.
3. Вставьте масляной щуп (А, Рис. 11). **Не поворачивайте или не затягивайте.**
4. Извлеките масляной щуп и проверьте уровень масла. Правильный уровень масла обозначен в верхней части индикатора заполнения (В, Рис. 11) на масляном щупе.
5. Установите обратно и затяните масляный щуп (А, Рис. 11).
6. Подсоедините провод свечи зажигания (D, Рис. 10) к свече зажигания (E).

Обслуживание воздушного фильтра

Смотрите рисунок: 12, 13



ОСТОРОЖНО

Топливо и его пары легко воспламеняются и взрывоопасны.

Воспламенение или взрыв могут привести к тяжелым ожогам или смертельному исходу.

- Никогда не запускайте и не оставляйте двигатель работающим, если снята система очистки воздуха или воздушный фильтр (если таковые имеются).

ПРИМЕЧАНИЕ Не используйте сжатый воздух или растворители для чистки фильтра. Сжатый воздух может повредить фильтр, а растворители – привести к его разложению.

Касательно требований к обслуживанию смотрите раздел **График технического обслуживания**.

В различных моделях используется, либо пена, либо бумажный фильтр. Некоторые модели оборудованы также фильтром предварительной очистки, который можно использовать повторно после промывки. Сравните иллюстрации в настоящем руководстве со своим двигателем и выполните обслуживание как изложено ниже.

Поролоновый воздушный фильтр

1. Раскройте крепление(я) (А, Рис. 12).
2. Откройте крышку (В, Рис. 12) и извлеките поролоновый элемент (С).

3. Вымойте поролоновый элемент (С, Рис. 12) в воде с жидким моющим средством. Отожмите поролоновый элемент, обернув чистой тряпкой.
4. Пропитайте поролоновый элемент (С, Рис. 12) чистым моторным маслом. Чтобы убрать излишки моторного масла, сожмите поролоновый элемент в чистой тряпке.
5. Установите поролоновый элемент (С, Рис. 12).
6. Установите крышку (В, Рис. 12) и закройте крепление(я) (А).

Бумажный воздушный фильтр

1. Раскройте крепление(я) (А, Рис. 13).
2. Снимите крышку (В, Рис. 13).
3. Снимите крепление (Е, Рис. 13).
4. Чтобы предотвратить попадание сора в карбюратор, осторожно извлеките фильтр предварительной очистки (D, Рис. 13) и фильтр (С) из основания воздушного фильтра (F).
5. Чтобы вытрясти сор, слегка постучите фильтром (С, Рис. 13) по твердой поверхности. Если фильтр чрезмерно загрязнен, то замените его новым.
6. Извлеките фильтр предварительной очистки (D, Рис. 13) из фильтра (С).
7. Вымойте фильтр предварительной очистки (D, Рис. 13) в воде с жидким моющим средством. Дайте фильтру предварительной очистки полностью просохнуть на воздухе. **Не смазывайте** маслом фильтр предварительной очистки.
8. Вставьте сухой фильтр предварительной очистки (D, Рис. 13) в фильтр (С).
9. Установите фильтр (С, Figure 13) и фильтр предварительной очистки (D) на основании воздушного фильтра (F) и на стержне (G). Убедитесь, что фильтр правильно установлен на основании воздушного фильтра, и зафиксируйте с помощью крепления (Е).
10. Установите крышку (В, Рис. 13) и зафиксируйте с помощью крепления(я) (А). Убедитесь, что крепление(я) затянут.

Обслуживание системы охлаждения



ОСТОРОЖНО

Работающий двигатель нагревается. Детали двигателя, особенно глушитель, нагреваются до очень высокой температуры.

Прикосновение к ним может привести к сильным ожогам.

Воспламеняемый мусор, например листья, трава, хворост и т.п., могут загореться.

- Прежде чем прикасаться, дайте время глушителю, цилиндрам двигателя и ребрам радиатора остыть.
- Извлеките накопившийся воспламеняемый мусор из глушителя и области цилиндров.

ПРИМЕЧАНИЕ Не допускается использование воды для очистки двигателя. Вода может попасть в топливную систему. Используйте щетку или сухую тряпку для очистки двигателя.

Это двигатель с воздушным охлаждением. Грязь или сор может воспрепятствовать потоку воздуха и стать причиной перегрева двигателя, что приведет к ухудшению рабочих характеристик и сокращению срока службы двигателя.

1. Используйте щетку или сухую тряпку для удаления сора из зоны воздухозаборного отверстия.
2. Содержите все тяги, пружины и регуляторы управления в чистоте
3. Не допускайте накопления воспламеняемых загрязнений в пространстве вокруг глушителя и за ним.
4. Убедитесь, что охлаждающие ребра масляного радиатора свободны от грязи и мусора.

Со временем сор может скопиться в ребрах охлаждения цилиндра и стать причиной перегрева двигателя. Этот сор не возможно увидеть без частичной разборки двигателя. Поручите уполномоченному сервисному дилеру компании Briggs & Stratton осмотр и очистку системы воздушного охлаждения, как рекомендовано в разделе **График технического обслуживания**.

Хранение



ОСТОРОЖНО

Топливо и его пары легко воспламеняются и взрывоопасны.

Воспламенение или взрыв могут привести к тяжелым ожогам или смертельному исходу.

При хранении топлива или машины с топливом в баке

- Храните вдали от печей, плит, нагревателей воды и других устройств с запальниками или другими источниками возгорания, поскольку они могут воспламенить испарения топлива.

ПРИМЕЧАНИЕ Храните косилку на ровной горизонтальной поверхности (нормальное рабочее положение). Если двигатель хранится в наклонном положении, необходимо слить топливо и топливного бака и выкрутить свечу зажигания. Если топливный бак не опорожнен, а двигатель наклонен в любом направлении, в дальнейшем могут быть проблемы с запуском двигателя из-за загрязнения маслом или бензином воздушного фильтра и/или свечи зажигания.

Топливная система

Топливо может застыть, если оно не используется более 30 дней. Застоявшееся топливо приводит к образованию кислотных и смолистых отложений в топливной системе и на важных деталях карбюратора. Для предотвращения застоя топлива используйте **топливную добавку-стабилизатор с улучшенной формулой Briggs & Stratton**, доступную в местах продажи оригинальных запчастей от компании Briggs & Stratton.

Если стабилизатор топлива используется в соответствии с инструкциями, нет необходимости сливать бензин из двигателя. Перед хранением запустите двигатель и дайте ему поработать 2 минуты, чтобы позволить стабилизатору пройти через топливную систему.

Если бензин в двигателе не был обработан стабилизатором, его необходимо слить в подходящую для этого емкость. Запустите двигатель и дождитесь, пока он остановится из-за полной выработки топлива. Рекомендуется также добавлять стабилизатор в емкости для хранения топлива для сохранения свежести топлива.

Моторное масло

Заменяйте моторное масло, когда двигатель еще теплый. Смотрите раздел **Замена моторного масла**.

Устранение неисправностей

Требуется помощь? Обращайтесь к своему местному дилеру и перейдите по ссылке BRIGGSandSTRATTON.com.

Технические данные

Модель: 100000	
Объем двигателя	9.95 ci (163 cc)
Диаметр цилиндра	2.677 in (68 mm)
Ход поршня	1.77 in (45 mm)
Количество масла	18 - 22 oz (0,55 - 0,65 L)
Зазор свечи зажигания	0.031 in (0,8 mm)
Крутящий момент свечи зажигания	274 lb-in (31 Nm)
Воздушный зазор катушки	0.008 - 0.016 in (0,2 - 0,4 mm)
Зазор впускного клапана	0.005 - 0.007 in (0,13 - 0,18 mm)
Зазор выпускного клапана	0.005 - 0.007 in (0,13 - 0,18 mm)

Модель: 130000	
Объем двигателя	12.69 ci (208 cc)
Диаметр цилиндра	2.756 in (70 mm)
Ход поршня	2.13 in (54 mm)
Количество масла	18 - 22 oz (0,55 - 0,65 L)
Зазор свечи зажигания	0.031 in (0,8 mm)
Крутящий момент свечи зажигания	274 lb-in (31 Nm)
Воздушный зазор катушки	0.008 - 0.016 in (0,2 - 0,4 mm)
Зазор впускного клапана	0.005 - 0.007 in (0,13 - 0,18 mm)

Модель:130000	
Зазор выпускного клапана	0.005 - 0.007 in (0,13 - 0,18 mm)

Модель:250000	
Объем двигателя	25.63 ci (420 cc)
Диаметр цилиндра	3.543 in (90 mm)
Ход поршня	2.598 in (66 mm)
Количество масла	35 - 39 oz (1,05 - 1,15 L)
Зазор свечи зажигания	0.031 in (0,8 mm)
Крутящий момент свечи зажигания	274 lb-in (31 Nm)
Воздушный зазор катушки	0.008 - 0.016 in (0,2 - 0,4 mm)
Зазор впускного клапана	0.005 - 0.007 in (0,13 - 0,18 mm)
Зазор выпускного клапана	0.005 - 0.007 in (0,13 - 0,18 mm)

Мощность двигателя будет снижаться на 3,5% для каждых 1,000 футов (300 метров) выше уровня моря и на 1% для каждых 10°F (5,6°C) свыше 77°F (25°C). Двигатель будет работать удовлетворительно под углом до 15°. Смотрите руководство по эксплуатации оборудования по безопасным допускам для работы на склонах.

Запасные части - Модель:100000,130000,250000	
Запасная часть	Номер детали
Плоский воздушный фильтр (Модель:100000,130000)	594234
Поролоновый воздушный фильтр: (Модель:250000)	591778
Бумажный воздушный фильтр: (Модель:100000,130000)	594146
Бумажный воздушный фильтр: (Модель:250000)	594216
Стабилизатор/модификатор топлива усовершенствованного состава	100117, 100120
Свеча зажигания	798615
Ключ для свечи зажигания	816206
Индикатор работы свечи	19368

Мы рекомендуем обращаться к любому уполномоченному сервисному дилеру от компании Briggs & Stratton для выполнения всех работ по техническому обслуживанию двигателя и его компонентов.

Номинальная мощность. Полная мощность отдельных моделей бензиновых двигателей указывается согласно стандарту SAE J1940 (Small Engine Power & Torque Rating Procedure) и оценивается в соответствии со стандартом SAE J1995. Для двигателей с указанными на них оборотами указано значение крутящего момента при 2600 об/мин, для всех остальных двигателей – при 3060 об/мин; значение мощности в лошадиных силах измерялось при 3600 об/мин. Кривые полезной мощности доступны на сайте www.BRIGGSandSTRATTON.COM. Значения мощности нетто указаны при установленных глушителе и воздухоочистителе, в то время как значения валовой мощности (брутто) указаны без этих принадлежностей. Фактическая валовая мощность двигателя будет ниже; она зависит, помимо прочего, от условий эксплуатации и конкретного экземпляра двигателя. Учитывая широкий диапазон продукции, которая оснащается двигателями, бензиновый двигатель может не развивать полную мощность по стандарту при эксплуатации на отдельном силовом оборудовании. Эта разница вызвана множеством факторов, включая, среди прочего, используемые принадлежности (очиститель воздуха, выхлопная система, зарядка, охлаждение, карбюратор, топливный насос и т.д.), ограничения в применении, условия эксплуатации (температура, влажность, высота) и разницу между отдельными экземплярами двигателей. В связи с производственными и техническими ограничениями компания Briggs & Stratton может заменять данный двигатель двигателем с более высокой номинальной мощностью.

Гарантия

Гарантия на двигатель от компании Briggs & Stratton

Действительно с ноября 2014 г.

Ограниченная гарантия

Компания Briggs & Stratton дает гарантию на то, что в гарантийный период, определенный ниже, она произведет бесплатный ремонт или замену любых деталей, имеющих дефекты материала или производства, или того и другого. Транспортные расходы, связанные с доставкой изделий, предъявляемых для ремонта или замены по настоящей гарантии, должен нести покупатель. Гарантия действительна для сроков и условий, указанных ниже. Для проведения гарантийного обслуживания найдите ближайшего официального сервисного дилера по нашей карте дилеров на

веб-сайте BRIGGSandSTRATTON.COM. Покупатель должен связаться с официальным сервисным дилером и предоставить этому дилеру изделие с целью осмотра и проверки.

Прочих прямых гарантий не существует. Подразумеваемые гарантии, включая гарантии пригодности для торговли и соответствия конкретному применению, ограничиваются сроком один год со дня покупки или рамками, установленными законом. Ответственность за случайный или косвенный ущерб исключается в той степени, в которой это разрешено законом. В некоторых штатах или государствах запрещено ограничивать период действия подразумеваемой гарантии, а в некоторых штатах или государствах запрещено исключать или ограничивать ответственность за случайный или косвенный ущерб. Таким образом, приведенные выше исключения и ограничения, возможно, не будут распространяться на вас. Данная гарантия предоставляет вам определенные юридические права, и вы можете также иметь другие права, которые могут отличаться в различных штатах и странах.

Стандартные гарантийные условия 1, 2	
Двигатель серии RS	12 месяцев

¹ Это наши стандартные гарантийные условия, но иногда здесь может быть дополнительное действие гарантии, которое не было определено на момент публикации. Касательно списка действующих гарантийных условий для Вашего двигателя, пожалуйста, посетите Web-сайт: BRIGGSandSTRATTON.com или обратитесь к своему уполномоченному сервисному дилеру от компании Briggs & Stratton.

² Отсутствует гарантия для двигателей на оборудовании, которое используется в качестве первичного источника мощности на предприятии коммунального обслуживания, или для резервных генераторов, используемых в коммерческих целях. На двигатели, используемые на спортивно-гоночных автомобилях, на коммерческих или арендуемых транспортных средствах, гарантия не распространяется.

Для Австралии – Наши изделия обеспечиваются гарантиями, которые не могут быть исключены согласно закону Австралии о защите прав потребителей. Вы имеете право на замену изделия или на возврат уплаченной за него суммы в случае серьезной неисправности, а также на компенсацию за прочие обоснованно прогнозируемые потери и убытки. Кроме того, вы имеете право на ремонт изделий или их замену, в случае если их качество неприемлемо, а неисправность является незначительной. Для проведения гарантийного обслуживания найдите ближайшего официального сервисного дилера с помощью нашего инструмента поиска дилеров на веб-сайте BRIGGSandSTRATTON.com, или позвоните по телефону 1300 274 447, или отправьте электронное письмо на адрес salesenquires@briggsandstratton.com.au, или напишите на адрес Briggs & Stratton Australia Pty Ltd, 1 Moorebank Avenue, Moorebank, NSW, Australia, 2170.

Гарантийный срок начинается с даты приобретения первым розничным потребителем или конечным коммерческим пользователем.

Сохраните свою квитанцию, подтверждающую покупку. Если при запросе на гарантийное обслуживание не будет предоставлен документ, подтверждающий дату первой покупки, то для определения гарантийного периода будет использована дата изготовления изделия. Для осуществления гарантийного обслуживания продукции Briggs & Stratton регистрация продукта не требуется.

В отношении Вашей гарантии

Гарантия покрывает только дефекты материала и/или производства двигателей, но не замену или возмещение стоимости оборудования, на котором двигатель может быть установлен. Текущее техническое обслуживание, настройки, регулировки или нормальный износ не покрываются настоящей гарантией. Аналогичным образом, гарантия не применима, если двигатель был изменен или модифицирован, или если серийный номер двигателя был искажен или удален. Гарантийное обязательство не распространяется на использованное, отремонтированное, бывшее в употреблении или демонстрационное оборудование или двигатели. Настоящая гарантия не покрывает повреждение двигателя или проблемы работоспособности, которые вызваны следующими:

1. Использование деталей, которые не являются оригинальными деталями от компании Briggs & Stratton;
2. Эксплуатация двигателя с недостаточным количеством смазочного масла, с загрязненным смазочным маслом, а также в случае использования масла несоответствующей марки;
3. Использование загрязненного или несвежего бензина, бензин с содержанием более 10% этанола, или использование альтернативных видов топлива, например, сжиженного газа или природного газа на двигателях, которые не были изначально сконструированы / изготовлены компанией Briggs & Stratton для работы с такими видами топлива;
4. Грязь, которая попала в двигатель вследствие ненадлежащего технического обслуживания воздушного фильтра или его неправильной повторной сборки;
5. Столкновение лезвия ротационной газонокосилки с твердым предметом, прослабленные или установленные ненадлежащим образом переходники лезвий, крыльчатки, или другие соединенные с коленчатым валом устройства, или чрезмерное натяжение клиновидного ремня;

6. Присоединяемые детали или узлы, как например, муфты сцепления, трансмиссии, устройства управления оборудованием и т.п., которые не поставляются компанией Briggs & Stratton;
7. Перегрев, вызванный обрезками травы, грязью или сором, гнездами грызунов, которые блокируют или забивают ребра охлаждения или зону маховика, или работой двигателя без достаточной вентиляции;
8. Чрезмерная вибрация, вызванная превышением скорости работы, ослабленным креплением двигателя, ослабленным креплением или неправильной балансировкой лезвий или крыльчаток, или ненадлежащим присоединением компонентов оборудования к коленчатому валу;
9. Неправильное использование, отсутствие планового технического обслуживания, ненадлежащая транспортировка или хранение оборудования на складе, или неправильный монтаж двигателя.

Гарантийное обслуживание осуществляется только официальными сервисными дилерами компании Briggs & Stratton. Определите ближайшего к Вам уполномоченного сервисного дилера на нашей карте обнаружения дилеров на Web-сайте: BRIGGSandSTRATTON.COM или позвонив по телефону: 1-800-223-3723 (в США).

Not for
Reproduction

Tento motor nie je určený na predaj v USA.

Tento návod obsahuje bezpečnostné informácie, ktoré vás oboznámia s hazardmi a rizikami spojenými s motorom a ich predchádzaním. Taktiež obsahuje pokyny na správne používanie a ošetrovanie motora. Pretože Briggs & Stratton Corporation nemusí nevyhnutne vedieť, aké zariadenie bude poháňané týmto motorom, je dôležité, aby ste si prečítali a pochopili tieto pokyny a pokyny pre poháňané zariadenie. **Tieto pôvodné pokyny uschovajte pre prípadné použitie v budúcnosti.**

POZNÁMKA: Čísla a ilustrácie uvedené v tomto návode slúžia iba ako pomôcka a môžu sa v prípade vášho špecifického modelu odlišovať. Ak máte nejaké otázky, spojte sa so svojim predajcom.

Pri výmene dielov, alebo pri technickej pomoci si zaznamenajte model motora, typ a kódové čísla spolu s dátumom zakúpenia. Tieto čísla sa nachádzajú na motore (pozrite si časť **Vlastností a ovládacie prvky**).

Dátum zakúpenia	
Model motora - Typ - Výbava	
Výrobné číslo motora	

Vyhľadajte 2D čiarový kód, ktorý je na niektorých motoroch. Prečítaním 2D čiarového kódu zistíte našu webovú stránku s podpornými informáciami o tomto výrobku. Platia rýchlosti prenosu údajov. Pre niektoré krajiny nemusia byť online podporné informácie k dispozícii.



Bezpečnosť obsluhy Symbol bezpečnostného upozornenia a signálne slová

Symbol bezpečnostného upozornenia označuje riziko potenciálneho osobného poranenia. Signálne slová (NEBEZPEČENSTVO, VÝSTRAHA, alebo VAROVANIE) sa používajú v spojení s bezpečnostnými symbolmi na označenie stupňa alebo úrovne vážnosti rizika. Bezpečnostný symbol sa môže používať na vyjadrenie typu rizika. Signálne slovo UPOZORNENIE sa používa na označenie praktík, ktoré nemajú súvislosť s osobným poranením.

NEBEZPEČENSTVO označuje riziko, ktorému je potrebné predísť, inak bude jeho následkom smrť alebo vážne poranenie.

VÝSTRAHA označuje riziko, ktorému je potrebné predísť, inak by mohla byť jeho následkom smrť alebo vážne poranenie.

VAROVANIE označuje riziko, ktorému je potrebné predísť, inak by mohlo byť jeho následkom malé, alebo stredne vážne poranenie.

UPOZORNENIE označuje situáciu, ktorá by mohla viesť k poškodeniu výrobku.

Symbole označujúce riziká a ich významy

Symbol	Význam	Symbol	Význam
	Bezpečnostná informácia týkajúca sa rizík, ktoré môžu spôsobiť poranenie osôb.		Pred prevádzkovaním jednotky, alebo vykonávaním servisu na jednotke si prečítajte a pochopte návod na obsluhu.
	Riziko požiaru		Riziko výbuchu
	Riziko úrazu elektrickým prúdom.		Riziko výskytu toxických výparov

Symbol	Význam	Symbol	Význam
	Riziko popálenia na horúcom povrchu		Riziko hluku - pri dlhšom pôsobení hluku odporúčame používať chrániče sluchu.
	Riziko vyhodenia predmetu - Používajte ochranu zraku.		Riziko výbuchu
	Riziko vzniku omrzliny		Riziko spätného nárazu
	Riziko amputácie - pohybujúce sa diely		Chemické riziko
	Riziko popálenia		Korozívny

Správy pre zaistenie bezpečnosti



VAROVANIE

Určité diely tohoto výrobku a jeho príslušenstva, ktoré s ním súvisí, obsahujú chemikálie, ktoré sú v štáte Kalifornia známe tým, že spôsobujú rakovinu, vrodenej defekty, alebo iné reprodukčné poškodenie. Po manipulácii si umyte ruky.



VAROVANIE

Výfukové plyny z tohto výrobku obsahujú chemikálie, ktoré sú v Kalifornii známe tým, že spôsobujú rakovinu, vrodenej chyby, alebo poškodenie reprodukčného systému.



VAROVANIE

Motory Briggs & Stratton nie sú skonštruované a určené pre pohon: motokár; detských, rekreačných, alebo športových terénnych vozidiel; motocyklov; vznášadiel; lietajúcich predmetov; alebo súťažných vozidiel bez súhlasu Briggs & Stratton. Informácie o závodných produktoch si pozrite na stránke www.briggsracing.com. O využití na úžitkových a terénnych vozidlách so sedadlami vedľa seba sa informujte v stredisku Briggs & Stratton pre využitie motorov, 1-866-927-3349. Nesprávne využitie motora môže spôsobiť vážny úraz, alebo usmrtenie.

UPOZORNENIE

POZNÁMKA: Tento motor bol dodaný od Briggs & Stratton bez oleja. Pred naštartovaním motora doplňte olej v zmysle pokynov v tomto návode. Pokiaľ naštartujete motor bez oleja, dôjde k poškodeniu, ktoré sa nedá opraviť, a na takéto poškodenie sa záruka nevzťahuje.



VAROVANIE



Palivo a jeho výpary sú mimoriadne horľavé a výbušné.

Požiar, alebo výbuch môže spôsobiť vážne popálenia, alebo usmrtenie.

Kedy dopĺňať palivo

- Motor VYPNITE a nechajte ho vychladnúť, a to minimálne 2 minúty pred tým, ako otvoríte uzáver palivovej nádrže.
- Palivo naplňajte vonku, alebo v dobre vetranom priestore.
- Palivovú nádrž nepreplňajte. Aby bolo umožnené rozpínanie paliva, palivovú nádrž nenaplňajte nad úroveň spodnej časti hrdla palivovej nádrže.
- Palivo uskladňujte v dostatočnej vzdialenosti od výskytu iskiev, otvorených plameňov, zapalovacích horákov, tepelných alebo iných zápalných zdrojov.

- Pravidelne, za účelom zistenia trhlín a unikania kontrolujte palivové vedenia, nádrž, uzáver a armatúry. V prípade potreby vymeňte.
- Ak dôjde k postriekaniu palivom, pred spustením motora vyčkajte, dokiaľ sa toto palivo neodparí.

Pri štartovaní motora

- Uistite sa, že zapaľovacia sviečka, tlmič výfuku, uzáver palivovej nádrže a čistič vzduchu (ak je namontovaný) sú na mieste a sú zaistené.
- Motor neštartujte v prípade, ak je zapaľovacia sviečka odstránená.
- Ak dôjde k zahľteniu karburátora motora, nastavte sýtič (ak je ním motor vybavený) do polohy OPEN/RUN (OTVORENÝ/CHOD), páčku plynu (ak je ňou zariadenie vybavené) nastavte do polohy FAST (RÝCHLO) a motor štartujte, dokiaľ nenaštartuje.

Počas prevádzkovania zariadenia

- Nenakláňajte motor, alebo zariadenie pod uhlom, pri ktorom môže dôjsť k rozliatiu paliva.
- Nezastavujte motor škrtaním karburátora.
- Nikdy motor nespúšťajte ani neprevádzkujte, pokiaľ sú zostava čističa vzduchu (ak je ním zariadenie vybavené) alebo vzduchový filter (ak je ním zariadenie vybavené) demontované.

Počas výmeny oleja

- Pokiaľ vypúšťate olej z hornej rúrky na plnenie oleja, palivová nádrž musí byť prázdna; v opačnom prípade dôjde k rozliatiu paliva s dôsledkom vzniku požiaru alebo výbuchu.

Pri nakláňaní jednotky kvôli údržbe

- Keď robíte údržbu, ktorá si vyžaduje naklonenie stroja, musí byť palivová nádrž prázdna, ináč môže palivo vytečť a spôsobiť požiar, alebo výbuch.

Počas prepravy zariadenia

- Prepravujte s PRÁZDNOU palivovou nádržou, alebo s palivovým uzatváracím ventilom v polohe ZATVORENÝ.

Pri skladovaní paliva, alebo zariadenia s motorom, ktorý má v nádrži palivo

- Uskladňujte v dostatočnej vzdialenosti o pecí, sporákov, ohrievačov vody alebo iných zariadení vybavených zapaľovacím horákom alebo iným zdrojom zapalovania, pretože tie môžu zapríčiniť vznietenie palivových výparov.



VAROVANIE 

Pri štartovaní motora vznikajú iskry.

Iskry dokážu zapáliť horľavé plyny v blízkosti.

Dôsledkom toho môže dôjsť k vzniku výbuchu a požiaru.

- Ak v priestore došlo k úniku zemného plynu, alebo propán - butánu, tak neštartujte motor.
- Nepoužívajte tlakové štartovacie kvapaliny, pretože výpary sú horľavé.



VAROVANIE 

RIZIKO JEDOVATÉHO PLYNU. Spaliny z motora obsahujú oxid uhoľnatý, jedovatý plyn, ktorý dokáže spôsobiť smrť v priebehu niekoľkých minút. **NEMÔŽETE ho vidieť, cítiť ani ho zistiť chuťou.** Aj keď necítite výfukové spaliny, stále môžete byť vystavení účinkom plyného oxidu uhoľnatého. Ak pri používaní tohto výrobku začnete mať pocity choroby, závratu alebo slabosti, vypnite ho a **OKAMŽITE** odíďte na čerstvý vzduch. Vyhľadajte lekára. **Môžete mať otravu oxidom uhoľnatým.**

- Tento stroj používajte IBA vonku, ďaleko od okien, dverí a vetracích otvorov, aby sa znížilo riziko nahromadenia kyslíčnika uhoľnatého a jeho vniknutia do obývaných priestorov.
- Nainštalujte poplašné zariadenia na oxid uhoľnatý, napájané batériami, alebo poplašné zariadenia na oxid uhoľnatý, ktoré sa pripoja pomocou zástrčky a ktoré sú zálohované batériou podľa pokynov výrobcu. Poplašné zariadenia na dym nedokážu detegovať plynoxid uhoľnatý.
- NEJAZDITE s týmto strojom vo vnútri domov, v garážach, na povalách, prístreškoch, ani v iných čiastočne uzavretých priestoroch, dokonca ani vtedy, keď sa tam

používajú ventilátory alebo keď sa kvôli vetraniu používajú dvere a okná. Oxid uhoľnatý môže v týchto priestoroch vydržať celé hodiny, dokonca aj keď je produkt vypnutý.

- Tento stroj VŽDY umiestňujte po vetre a výfuk motora smerujte mimo obývaných priestorov.





VAROVANIE 

Značné zatahnutie kábla štartéra (spätný ráz) zatahne vašu ruku alebo rameno smerom k motoru, a to rýchlejšie, ako by ste kábel štartéra dokázali chytiť.

V dôsledku toho môže dôjsť k zlomeninám kostí, fraktúram, pomliaždeninám alebo vytknutiam.

- Počas štartovania motora pomaly zatahnite za kábel štartéra, a to až dokiaľ nepocítite odpor a následne silno potiahnite, aby ste predišli spätnému nárazu.
- Pred štartovaním motora odpojte všetky externé zariadenia / zátáže motora.
- Priamo pripojené diely zariadení, ako napríklad, ale nie obmedzené na čepele, obežné kolesá, kladky, ozubené hnacie kolesá, atď., musia byť bezpečne pripojené.





VAROVANIE 

Rotujúce súčasti môžu zachytiť, alebo namotať ruky, chodidlá, vlasy, oblečenie alebo doplnky.

Môže dôjsť k traumatickej amputácii, alebo vážnemu tržnému poraneniu.

- Zariadenie prevádzkujte s nasadenými krytmi.
- Ruky a nohy nepribližujte k rotujúcim častiam.
- Dlhé vlasy si zviažte a odstráňte bižutériu.
- Nenoste voľné odevy, visiace sťahovacie šnúry, alebo predmety, ktoré môžu byť zachytené.



VAROVANIE 



Počas behu motora vzniká teplo. Súčasti motora, a to hlavne tlmič výfuku sa ohrievajú na veľmi vysokú teplotu.

Dotyk s nimi môže spôsobiť vážne popáleniny.

Môže sa zapáliť horľavý odpad, ako sú listy, tráva, chrastie, atď.

- Pred dotykom nechajte tlmič výfuku, valec motora a chladiace rebrá vychladnúť.
- Z priestoru tlmiča výfuku a valca odstráňte nahromadené nečistoty.
- Je porušením Kalifornského zákonníka o verejných zdrojoch, Časť 4442, používať motor na akejkoľvek zalesnenej, zatrávnenej ploche alebo na ploche pokrytej kríkmi, ak nie je výfukový systém vybavený zachytávačom iskier, ako je to zadefinované v Časti 4442, a ak nie je udržiavaný v efektívnom pracovnom stave. V ostatných štátnych alebo federálnych oblastiach sa môžu uplatňovať podobné zákony. Keď chcete získať zachytávač iskier, ktorý bol navrhnutý pre výfukový systém pre tento motor, skontaktujte sa s výrobcou originálneho zariadenia, s obchodníkom, alebo s predajcom.



VAROVANIE   

Náhodné iskrenie môže spôsobiť požiar, alebo úraz elektrickým prúdom.

Neúmyselné naštartovanie môže spôsobiť zachytenie, traumatickú amputáciu, alebo tržné poranenie.

Nebezpečenstvo požiaru

Pred nastavením, alebo opravami:

- Odpojte zapaľovací kábel od zapaľovacej sviečky a dajte ho preč od zapaľovacej sviečky.
- Odpojte prívod od zápornej svorky akumulátora (iba u motorov s elektrickým štartovaním).
- Používajte iba správne nástroje.
- Nezasahujte do pružiny regulátora, prepojení, alebo iných dielov, kvôli zvýšeniu otáčok motora.

- Náhradné diely musia mať rovnakú konštrukciu a musia byť namontované na rovnaké miesta ako pôvodné diely. Iné diely nemusia fungovať tak dobre, môžu poškodiť zariadenie a môžu spôsobiť úraz.
- Neudierajte do zotrvačnika kladivom alebo tvrdým predmetom, pretože počas behu motora sa môže rozletieť na kusy.

Pri skúšaní iskry:

- Na skúšanie používajte schválený skúšač zapaľovacích sviečok.
- Neskúšajte iskrú pri vyskrutkovanej zapaľovacej sviečke.

Funkcie a ovládače

Ovládacie prvky motora

Porovnajte zobrazenie (Obrázok: 1, 2, 3, 4) so svojim motorom, aby ste sa oboznámili z umiestnením rôznych znakov a ovládacích prvkov.

- A. Identifikačné čísla motora **Model - Typ - Kód**
- B. Výrobné číslo motora
- C. Vzduchový filter
- D. Sýtič
- E. Rúčka štartovacieho lanka
- F. Mriežka pre nasávanie vzduchu
- G. Ovládanie plynu (ak je vo výbave)
- H. Vypínač na zastavenie motora (ak je vo výbave)
- I. Palivová nádrž a uzáver palivovej nádrže
- J. Skrutka pre vypustenie oleja
- K. Olejová mierka
- L. Tlmič výfuku, Kryt tlmiča výfuku, Lapač iskier (ak je vo výbave), Deflektor tlmiča výfuku (ak je vo výbave)
- M. Uzatvorenie prívodu paliva
- N. Karburátor
- O. Zapaľovacia sviečka

Symbyly ovládačov a ich významy

Symbol	Význam	Symbol	Význam
	Otáčky motora - VYSOKÉ		Otáčky motora - NÍZKE
	Otáčky motora - ZASTAVENÝ		ZAP - VYP
	Štart motora - Sýtič ZATVORENÝ		Štart motora - Sýtič OTVORENÝ
	Palivo		

Prevádzka

Odporúčenia týkajúce sa oleja

Obsah oleja: Pozrite si časť **Technické parametre**.

Odporúčame používať oleje spoločnosti Briggs & Stratton s certifikovanou zárukou, pre najlepší výkon. Prípustné sú aj iné vysoko kvalitné detergentné oleje, ak sú klasifikované ako SF, SG, SH, SJ alebo vyššie. Nepoužívajte špeciálne prísady.

Správna viskozita motorového oleja závisí od vonkajších teplôt. Pomocou tabuľky vyberte najlepšiu viskozitu pre očakávaný rozsah vonkajších teplôt.

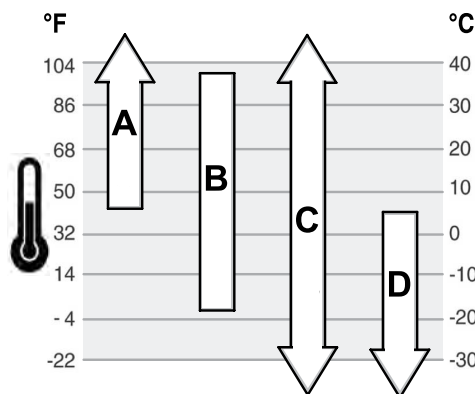

A	SAE 30 - pod 40° F (4° C) bude mať použitie SAE 30 za následok ťažké štartovanie.
B	10W-30 - nad 80° F (27° C) použitie oleja 10W-30 môže spôsobiť zvýšenú spotrebu oleja. Častejšie kontrolujte hladinu oleja.
C	Syntetický olej 5W-30
D	5W-30

Kontrola hladiny oleja

Pozrite si Obrázok: 5

Pred dopĺňaním, alebo kontrolou oleja

- Uistite sa, že motor je vo vodorovnej polohe.
 - Okolie nalievacieho otvoru oleja očistite od úlomkov.
- Vyťahnite mierku (A, Obrázok 5) a utrite ju čistou handrou.
 - Zasuňte olejovú mierku (A, Obrázok 5). **Nezakrucujte ju ani neutahujte.**
 - Vyberte mierku hladiny oleja a skontrolujte hladinu oleja. Správna hladina oleja je na vrchu značky výšky hladiny (B, Obrázok 5) na olejovej mierke.
 - Ak je hladina oleja nízko, pomaly nalievajte olej do motora cez nalievací otvor (C, Obrázok 5). Nalievajte, až začne pretekať.
 - Zasuňte, zaskrutkujte a utiahnite olejovú mierku (A, Figure 5).

System ochrany proti nedostatku oleja (ak je vo výbave)

Niektoré motory sú vybavené snímačom nízkej hladiny oleja. Ak je oleja málo, tak snímač rozsvieti kontrolku, alebo zastaví motor. Zastavte motor a pred naštartovaním vykonajte tieto kroky.

- Uistite sa, že motor je vo vodorovnej polohe.
- Skontrolujte hladinu oleja. Pozrite si časť **Kontrola výšky hladiny oleja**.
- Ak je oleja málo, prilejte potrebné množstvo. Naštartujte motor a uistite sa, že nesvieti kontrolka (ak je vo výbave).
- Ak oleja nie je málo, neštartujte motor. Problém s olejom si dajte odstrániť v autorizovanom servise Briggs & Stratton.

Odporúčenia týkajúce sa paliva

Palivo musí vyhovovať týmto požiadavkám:

- Čistý, nový, bezolovnatý benzín.
- Minimálne 87-oktánový / 87 AKI (91 RON). V prípade používania vo vysokých nadmorských výškach si pozrite informácie uvedené nižšie.
- Je možné použiť benzín, obsahujúci maximálne 10% pridaného etanolu (gasohol).

UPOZORNENIE Nepoužívajte neschválený benzín, ako je E15 alebo E85. Do benzínu neprimiešavajte olej ani motor neupravujte na používanie s alternatívnymi palivami. Používanie neschválených palív spôsobí poškodenie dielov motora, na ktoré neplatí záruka.

Aby ste palivový systém chránili pred vytváraním živcových usadení, do paliva primiešajte stabilizátor. Pozrite si **Skladovanie**. Všetky palivá nie sú rovnaké. Ak sa vyskytujú problémy so štartovaním, zmeňte dodávateľa paliva alebo používanú značku.

Vysoká nadmorská výška

V nadmorských výškach nad 1524 metrov (5000 stôp) sa musí použiť minimálne 85-oktánový benzín/benzín 85 AKI (89 RON).

Motory s karburátorom si vyžadujú zmenu nastavenia pre vysokú nadmorskú výšku, aby si udržali výkon. Bez tejto úpravy dôjde počas prevádzky k zníženiu výkonu, zvýšeniu spotreby paliva a zvýšeniu množstva emisií. Informácie o úprave na používanie vo vysokých nadmorských výškach získate u autorizovaného predajcu značky Briggs & Stratton. Používanie motora s úpravou pre vysoké nadmorské výšky v nadmorských výškach do 762 metrov (2500 stôp) sa neodporúča.

Motory s elektronickým vstrekaním paliva nepotrebujú zmenu nastavenia pre vysokú nadmorskú výšku.

Dopĺňanie paliva

Pozrite si Obrázok 6

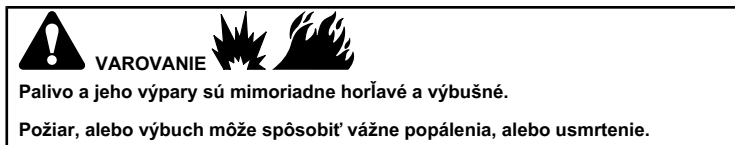

Pri dopĺňaní paliva

- Motor VYPNITE a nechajte ho vychladnúť, a to minimálne 2 minúty pred tým, ako odstránite uzáver palivovej nádrže.
 - Palivo naplňajte vonku, alebo v dobre vetranom priestore.
 - Palivovú nádrž neprepĺňajte. Aby bolo umožnené rozpínanie paliva, palivovú nádrž nenaplňajte nad úroveň spodnej časti hrdla palivovej nádrže.
 - Palivo uskladňujte v dostatočnej vzdialenosti od výskytu iskier, otvorených plameňov, zapalovacích horákov, tepelných alebo iných zápalných zdrojov.
 - Pravidelne, za účelom zistenia trhlín a unikania kontrolujte palivové vedenia, nádrž, uzáver a armatúry. V prípade potreby vymeňte.
 - Ak dôjde k postriekaniu palivom, pred spustením motora vyčkajte, dokiaľ sa toto palivo neodparí.
1. Okolie uzáveru palivovej nádrže očistite od špiny a zvyškov. Otvorte palivovú nádrž.
 2. Do palivovej nádrže nalejte (A, Obrázok 6) palivo. Aby ste umožnili tepelné rozpínanie paliva, netankujte nad spodok hrdla palivovej nádrže (B).
 3. Zatvorte palivovú nádrž.

Naštartovanie a zastavenie motora

Pozrite si Obrázok: 7

Naštartovanie motora

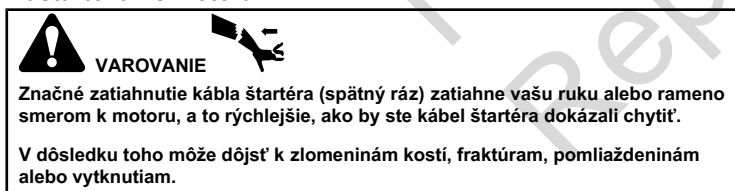

- Počas spúšťania motora pomaly zatiahnite za kábel štartéra, a to až dokiaľ nepocítite odpor a následne silno potiahnite, aby ste predišli spätnému nárazu.

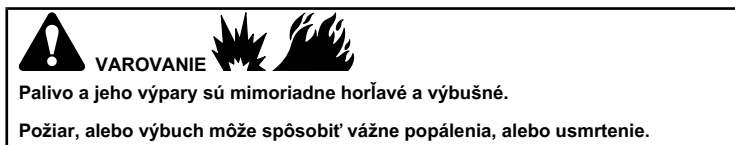

Pri štartovaní motora

- Uistite sa, že zapalovacia sviečka, tlmič výfuku, uzáver palivovej nádrže a čistič vzduchu (ak je vo výbave) sú na mieste a sú zaistené.
- Motor neštartujte v prípade, ak je zapalovacia sviečka odstránená.
- Ak dôjde k zahlietiu karburátora motora, nastavte sýtič (ak je ním zariadenie vybavené) do polohy OPEN/RUN (OTVORENÝ/CHOD), škrtiacu klapku (ak je ňou zariadenie vybavené) nastavte do polohy FAST (RÝCHLO) a motor štartujte, dokiaľ nenaštartuje.

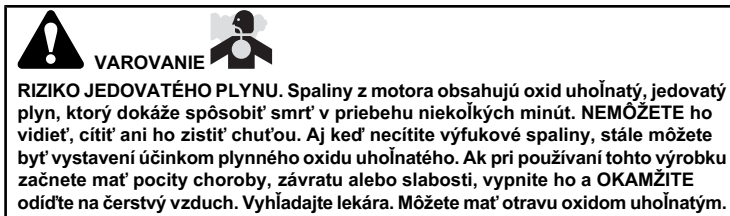

- Tento stroj používajte IBA vonku, ďaleko od okien, dverí a vetracích otvorov, aby sa znížilo riziko nahromadenia kyslíčnika uhoľnatého a jeho vniknutia do obývaných priestorov.
- Nainštalujte poplašné zariadenia na oxid uhoľnatý, napájané batériami, alebo poplašné zariadenia na oxid uhoľnatý, ktoré sa pripoja pomocou zástrčky a ktoré sú zálohované batériou podľa pokynov výrobcu. Poplašné zariadenia na dym nedokážu detegovať oxid uhoľnatý.
- NEJAZDITE s týmto strojom vo vnútri domov, v garážach, na povalách, prístreškoch, ani v iných čiastočne uzavretých priestoroch, dokonca ani vtedy, keď sa tam používajú ventilátory, alebo keď sa kvôli vetraniu používajú dvere a okná. Oxid uhoľnatý môže v týchto priestoroch vydržať celé hodiny, dokonca ja keď je stroj vypnutý.
- Tento stroj VŽDY umiestňujte po vetre a výfuk motora smerujte mimo obývaných priestorov.

UPOZORNENIE POZNÁMKA: Tento motor bol dodaný od Briggs & Stratton bez oleja. Pred naštartovaním motora doplňte olej v zmysle pokynov v tomto návode. Pokiaľ naštartujete motor bez oleja, dôjde k poškodeniu, ktoré sa nedá opraviť, a na takéto poškodenie sa záruka nevzťahuje.

POZNÁMKA: Zariadenie môže mať ovládacie prvky pre diaľkové ovládanie. Pozrite si návod k zariadeniu, na ktorom je namontovaný motor, v ktorom je uvedená poloha a používanie týchto prvkov pre diaľkové ovládanie.

1. Skontrolujte motorový olej. Pozrite si časť **Kontrola výšky hladiny oleja**.
 2. Uistite sa, že ovládacie prvky zariadenia, ak sú vo výbave, sú vypnuté.
 3. Prepnete zastavovací prepínač (A, Obrázok 7), ak je vo výbave motora, do polohy ON (zapnutý).
 4. Posuňte páku ovládania plynu (B, Obrázok 7), ak je vo výbave motora, do polohy FAST (vysoké otáčky) Motor prevádzkujte na polohe FAST (Rýchlo).
 5. Posuňte páku ovládania sýtiča (C, Obrázok 7) do polohy CLOSED (zatvorený).
- POZNÁMKA:** Poznámka: Pri štartovaní teplého motora sýtič zvyčajne nie je potrebný.
6. Uzatvárací ventil paliva (D, Obrázok 7), ak je vo výbave, do polohy OPEN (otvorený).
 7. Pevne uchopte rúčku kábla štartéra (E, Obrázok 7). Rúčku kábla štartéra pomaly ťahajte dokiaľ nepocítite odpor; následne prudko trhnite.

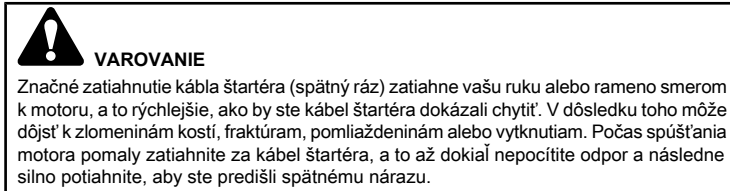

POZNÁMKA: Ak motor nenaštartuje ani po viacerých pokusoch, obráťte sa na miestneho predajcu, alebo navštívte stránku **BRIGGSandSTRATTON.com**.

8. Počas ohrievania motora posúvajte páčku ovládania sýtiča (C, Obrázok 7) do polohy OPEN (otvorený).

Zastavenie motora

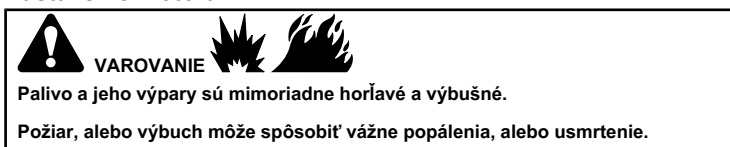

- Aby ste zastavili motor, nepriškrcujte karburátor.
1. **Vypínač na zastavenie motora, ak je vo výbave:** Otočte zastavovací vypínač (A, Obrázok 7) do polohy STOP.
- Ovládanie plynu (ak je vo výbave):** Posuňte páčku ovládania plynu (B) do polohy SLOW (nizke otáčky) a potom do polohy STOP.

2. Po zastavení motora otočte uzatvárací ventil paliva (D, Obrázok 7), ak je vo výbave, do polohy CLOSED (uzatvorený).

Údržba

UPOZORNENIE Ak sa motor počas údržby otáča spodkom nahor, palivová nádrž, ak je upevnená na motore, musí byť prázdna a strana so zapalovacou sviečkou musí smerovať nahor. Ak palivová nádrž nebude prázdna a motor prevráti do ktoréhokolvek smeru, môže dôjsť k sťaženiu naštartovania v dôsledku toho, že olej alebo benzín znečistí vzduchový filter a/alebo zapalovaciu sviečku.



VAROVANIE

Keď robíte údržbu, ktorá si vyžaduje naklonenie stroja, musí byť palivová nádrž prázdna, ináč môže palivo vytečť a spôsobiť požiar, alebo výbuch.

Odporúčame, aby ste kvôli každej údržbe a servisu motora a dielov motora navštívili ktoréhokolvek autorizovaného servisného zástupcu Briggs & Stratton.

UPOZORNENIE POZNÁMKA: Všetky diely použité pri stavbe tohto motora musia byť na svojom mieste, aby motor správne fungoval.



VAROVANIE



Náhodné iskrenie môže spôsobiť požiar, alebo úraz elektrickým prúdom.

Neúmyselné naštartovanie môže spôsobiť zachytenie, traumatickú amputáciu, alebo tržné poranenie.

Nebezpečenstvo požiaru

Pred nastavovaním, alebo opravami:

- Odpojte zapalovací kábel od zapalovacej sviečky a dajte ho preč od zapalovacej sviečky.
- Odpojte prívod od zápornej svorky akumulátora (iba u motorov s elektrickým štartovaním).
- Používajte iba správne nástroje.
- Nezasahujte do pružiny regulátora, prepojení, alebo iných dielov, kvôli zvýšeniu otáčok motora.
- Náhradné diely musia mať rovnakú konštrukciu a musia byť namontované na rovnaké miesta ako pôvodné diely. Iné diely nemusia fungovať tak dobre, môžu poškodiť zariadenie a môžu spôsobiť úraz.
- Neudierajte do dotrvačníka kladivom alebo tvrdým predmetom, pretože počas behu motora sa môže rozletieť na kusy.

Pri skúšaní iskry:

- Na skúšanie používajte schválený skúšač zapalovacích sviečok.
- Neskúšajte iskru pri vyskrutkovanej zapalovacej sviečke.

Plán údržby

Prvých 5 hodín
<ul style="list-style-type: none"> • Vymeňte olej
Každých 8 hodín alebo každý deň
<ul style="list-style-type: none"> • Skontrolujte úroveň hladiny motorového oleja • Vyčistite priestor okolo tlmíča výfuku a ovládačov • Vyčistite mriežku pre nasávanie vzduchu
Každých 25 hodín, alebo raz ročne
<ul style="list-style-type: none"> • Vyčistite vložku vzduchového filtra ¹ • Vyčistite predfilter (ak je vo výbave)
Každých 50 hodín, alebo raz ročne
<ul style="list-style-type: none"> • Vymeňte motorový olej • Urobte servisnú údržbu výfukového systému
Raz ročne

- Vymeňte zapalovaciu sviečku
- Vymeňte vzduchový filter
- Vymeňte predfilter (ak je ním zariadenie vybavené)
- Urobte servisnú údržbu chladiaceho systému ¹

¹ V prašných podmienkach, alebo pri vzduchu znečistenom úlomkami, čistite častejšie.

Nastavenie otáčok motora

UPOZORNENIE Výrobca zariadenia, na ktorom je namontovaný motor, stanovuje maximálne povolené otáčky tohoto motora. **Neprekračujte** tieto otáčky. Ak si nie ste istí hodnotou maximálnych prípustných otáčok zariadenia na ktorom je motor, alebo na aké otáčky bol nastavený motor vo výrobnom závode, požiadajte o pomoc autorizované servisné stredisko Briggs & Stratton. Aby zariadenie, na ktorom je namontovaný motor, pracovalo bezpečne a správne, otáčky motora musia byť nastavené iba kvalifikovaným servisným technikom.

Nastavenie karburátora

Pozrite si Obrázok: 8

Menšie úpravy nastavenia karburátora môžu byť potrebné kvôli použitiu iného paliva, práci v inej okolitej teplote, inej nadmorskej výške, alebo inej zátäži.

1. Páčku plynu dajte (A, Obrázok 8) do polohy IDLE (voľnobeh).
2. **Nastavenie voľnobežných otáčok:** Otáčajte ventilom zmesi voľnobehu (B, Obrázok 8) doprava (chudobnejšia zmes), kým otáčky motora nezačnú klesať. Potom otáčajte ventilom zmesi voľnobehu (B) doľava (bohatšia zmes) kým motor nezačne bežať nepravidelne. Potom ventil zmesi voľnobehu (B) otočte doprostred medzi polohy pre chudobnú a bohatú zmes. Skontrolujte voľnobežné otáčky a ak treba, tak ich upravte.

Údržba zapalovacej sviečky

Pozrite si Obrázok: 9

Skontrolujte vzdialenosť elektród (A, Obrázok 9) drôtvou mierkou (B). Ak je to potrebné, tak vzdialenosť elektród upravte. Zapalovaciu sviečku zaskrutkujte a utiahnite doporučeným utahovacím momentom. Nastavenie vzdialenosti elektród, alebo veľkosť utahovacieho momentu si pozrite v časti **Technické parametre**.

POZNÁMKA: Niekde miestny zákon vyžaduje používanie zapalovacej sviečky s odporom, na potlačenie elektromagnetického rušenia od zapalovania. Ak tento motor bol pôvodne vybavený zapalovacou sviečkou s odporom, tak na jej náhradu použite rovnaký typ zapalovacej sviečky.

Servis výfukového systému



VAROVANIE



Počas behu motora vzniká teplo. Súčasti motora, a to hlavne tlmíč výfuku sa ohrievajú na veľmi vysokú teplotu.

Dotyk s nimi môže spôsobiť vážne popáleniny.

Môže sa zapáliť horľavý odpad, ako sú listy, tráva, chrastie, atď.

- Pred dotykom nechajte tlmíč výfuku, valec motora a chladiace rebrá vychladnúť.
- Z priestoru tlmíča výfuku a valca odstráňte nahromadené nečistoty.
- Je porušením Kalifornského zákonníka o verejných zdrojoch, Časť 4442, používať motor na akejkolvek zalesnenej, zatravnenej ploche alebo na ploche pokrytej krikmi, ak nie je výfukový systém vybavený zachytávačom iskiek, ako je to zariadené v Časti 4442, a ak nie je udržiavaný v efektívnom pracovnom stave. V ostatných štátnych alebo federálnych oblastiach sa môžu uplatňovať podobné zákony. Keď chcete získať zachytávač iskiek, ktorý bol navrhnutý pre výfukový systém pre tento motor, skontaktujte sa s výrobcom originálneho zariadenia, s obchodníkom, alebo s predajcom.

Z priestoru tlmíča výfuku a valca odstráňte nahromadené nečistoty. Skontrolujte tlmíč výfuku, či nie je prasknutý, skorodovaný, alebo ináč poškodený. Odmontujte lapač iskiek, ak je použitý na motore a skontrolujte, či nie je poškodený, alebo zanesený olejovými usadeninami. Ak nájdete poškodenie, tak pred používaním motora namontujte náhradné diely.



VAROVANIE

Náhradné diely musia mať rovnakú konštrukciu a musia byť namontované na rovnaké miesta ako pôvodné diely. Iné diely nemusia fungovať tak dobre, môžu poškodiť zariadenie a môžu spôsobiť úraz.

Výmena motorového oleja

Pozrite si Obrázok: 10, 11

Použitý olej predstavuje nebezpečný odpadový produkt a musí sa správne zlikvidovať. Nelikvidujte ho spolu s odpadom z domácnosti. Informácie o bezpečnej likvidácii / miestach realizácie recyklácie získate na miestnom úrade, v servisnom stredisku alebo u predajcu.

Vypustenie oleja

1. Na vypnutom, ale ešte teplom motore odpojte zapaľovací kábel od zapaľovacej sviečky (D, Obrázok 10) a nepribližujte ho k zapaľovacej sviečke (E).
2. Vytiahnite olejovú mierku (A, Obrázok 11).
3. Vyskrutkujte vypúšťaciu zátku oleja (F, Obrázok 11). Olej vypust'te do schválenej nádoby.
4. Po vypustení oleja zaskrutkujte vypúšťaciu zátku oleja a utiahnite ju (F, Obrázok 11).

Naliatie oleja

- Uistite sa, že motor je vo vodorovnej polohe.
 - Miesto plnenia oleja očist'te od úlomkov.
 - Pozrite si časť **Technické parametre** kde je uvedené množstvo oleja.
1. Vytiahnite mierku (A, Obrázok 11) a utrite ju čistou handrou.
 2. Pomaly nalievajte olej do otvoru pre nalievanie oleja (C, Obrázok 11). Nalievajte, až začne pretekať.
 3. Zasuňte olejovú mierku (A, Obrázok 11). **Nezakrúcajte ani neuťahujte.**
 4. Vyberte mierku hladiny oleja a skontrolujte hladinu oleja. Správna hladina oleja je na vrchu značky výšky hladiny (B, Obrázok 11) na olejovej mierke.
 5. Zasuňte, zaskrutkujte a utiahnite olejovú mierku (A, Obrázok 11).
 6. Nasaďte zapaľovací kábel (D, Obrázok 10) na zapaľovaciu sviečku (E).

Servisná údržba vzduchového filtra

Pozrite si Obrázok: 12, 13



VAROVANIE



Palivo a jeho výpary sú mimoriadne horľavé a výbušné.

Požiar, alebo výbuch môže spôsobiť vážne popálenia, alebo usmrtienie.

- Nikdy motor nespúšťajte ani neprevádzkujte, pokiaľ sú zostava čističa vzduchu (ak je ním zariadenie vybavené) alebo vzduchový filter (ak je ním zariadenie vybavené) demontované.

UPOZORNENIE Na čistenie vzduchového filtra nepoužívajte stlačený vzduch ani rozpúšťadlá. Stlačený vzduch poškodí filter a rozpúšťadlá filter rozpustia.

Pozrite si **Plán údržby**, kde sú uvedené požiadavky na servisnú údržbu.

Rôzne modely používajú penovú, alebo papierovú vložku filtra. Niektoré modely sú vybavené taktiež predfilterom, ktorý je možné vyprať a znovu použiť. Porovnajte zobrazenia v tomto návode s typom použitým na vašom motore a podľa toho vykonajte servisnú údržbu.

Penová vložka vzduchového filtra

1. Odstráňte príchytку (príchytky) (A, Obrázok 12).
2. Zložte kryt (B, Obrázok 12) a vyberte penovú vložku (C).
3. Vyperte penovú vložku (C, Obrázok 12) v roztoku čistiaceho prostriedku a vody. Penovú vložku vyžmýkajte dosucha v čistej handre.
4. Namočte penovú vložku (C, Obrázok 12) do čistého motorového oleja. Prebytočný olej odstráňte vyžmýkaním penovej vložky v čistej handre.
5. Vložte späť penovú vložku (C, Obrázok 12).
6. Nasaďte kryt (B, Obrázok 12) a zaistite ho príchytkou (príchytkami) (A).

Papierová vložka vzduchového filtra

1. Uvoľnite príchytку (príchytky) (A, Obrázok 13).
2. Zložte kryt (B, Obrázok 13).
3. Odstráňte príchytку (E, Obrázok 13).
4. Tak, by do karburátora nepadla nečistota, opatrne vyberte predfilter (D, Obrázok 13) a filter (C) zo spodku vzduchového filtra (F).
5. Na uvoľnenie nečistôt jemne poklepte filtrom (C, Obrázok 13) o tvrdý povrch. Ak je filter nadmerne znečistený, vymeňte ho za nový filter.
6. Zložte predfilter (D, Obrázok 13) z filtra (C).
7. Vyperte predfilter (D, Obrázok 13) v roztoku tekutého čistiaceho prostriedku a vody. Nechajte predfilter poriadne vyschnúť na vzduchu. **Nesmiete** naolejovať predfilter.
8. Nasaďte suchý predfilter (D, Obrázok 13) na filter (C).
9. Vložte filter (C, Obrázok 13) a predfilter (D) na spodok vzduchového filtra (F) a na kolík (G). Uistite sa, že filter je správne vložený do spodku vzduchového filtra a zaistený príchytkou (E).
10. Nasaďte kryt (B, Obrázok 13) a zaistite ho príchytkou (príchytkami) (A). Príchytку (príchytky) utiahnite.

Servis chladiaceho systému



VAROVANIE



Počas behu motora vzniká teplo. Súčasti motora, a to hlavne tlmíč výfuku sa ohrievajú na veľmi vysokú teplotu.

Dotyk s nimi môže spôsobiť vážne popáleniny.

Môže sa zapáliť horľavý odpad, ako sú listy, tráva, chrasť, atď.

- Pred dotykom nechajte tlmíč výfuku, valec motora a chladiace rebrá vychladnúť.
- Z priestoru tlmíča výfuku a valca odstráňte nahromadené nečistoty.

UPOZORNENIE Motor nečistite vodou. Voda sa môže dostať do palivového systému. Na čistenie motora používajte kefu, alebo suchú handru.

Tento motor je chladený vzduchom. Špina, alebo úlomky môžu obmedziť prietok vzduchu a spôsobiť prehriatie motora, čo má za následok zníženie výkonu a skrátenie životnosti motora.

1. Z mriežky pre nasávanie vzduchu odstráňte nečistoty kefou, alebo suchou handrou.
2. Tiahla, pružiny a ovládacie prvky udržiavajte v čistote.
3. Priestor okolo a za tlmíčom výfuku, ak je vo výbave, očistite od všetkých horľavých úlomkov.
4. Uistite sa, že na rebrách chladiča oleja nie je špina, alebo úlomky.

Časom sa v chladiacich rebrách valca môžu nahromadiť úlomky a spôsobiť prehriatie motora. Tieto úlomky nie je možné odstrániť bez čiastočného rozobratia motora. Nechajte si autorizovaným servisným zástupcom Briggs & Stratton skontrolovať a vyčistiť systém vzduchového chladenia motora tak, ako je to doporučené v **Pláne údržby**.

Skladovanie



VAROVANIE



Palivo a jeho výpary sú mimoriadne horľavé a výbušné.

Požiar, alebo výbuch môže spôsobiť vážne popálenia, alebo usmrtienie.

Pri skladovaní paliva, alebo zariadenia s motorom, ktorý má v nádrži palivo

- Uskladňujte v dostatočnej vzdialenosti o peči, sporákov, ohrievačov vody, alebo iných zariadení vybavených zapaľovacím horákom, alebo iným zdrojom zapaľovania, pretože tie môžu zapríčiniť vznietenie palivových výparov.

UPOZORNENIE Motor uskladnite vo vodorovnej polohe (štandardná prevádzková poloha). Ak motor chcete počas skladovania prevrátiť, palivová nádrž musí byť prázdna a strana so zapaľovacou sviečkou musí smerovať nahor. Ak palivová nádrž nebude prázdna a motor prevráťte do ktoréhokoľvek smeru, môže dôjsť k sťaženiu naštartovania v dôsledku toho, že olej alebo benzín znečistí vzduchový filter a/alebo zapaľovaciu sviečku.

Palivový systém

Palivo môže pri skladovaní dlhšie ako 30 dní zatuhnúť. Zatuhnuté palivo spôsobuje vytváranie kyslíkych alebo živcových usadení v palivovom systéme, alebo na základných

častiach karburátora. Aby ste palivo udržali čerstvé, používajte aditívum a stabilizátor **Briggs & Stratton Advanced Formula Fuel Treatment & Stabilizer**, ktorý je k dispozícii v šade, kde sa predávajú originálne súčiastky na servis spoločnosti Briggs & Stratton.

Ak sa stabilizátor paliva pridá podľa pokynov, tak nie je potrebné vypúšťať benzín z motora. Nechajte motor bežať dve (2) minúty, aby stabilizátor cirkuloval cez palivový systém, pred tým, ako stroj uskladníte.

Pokiaľ ste benzín v motore neošetrili pomocou stabilizátora paliva, je nutné ho vypustiť do schválenej nádoby. Motor nechajte bežať, dokiaľ sa nezastaví kvôli nedostatku paliva. Kvôli zachovaniu čerstvého stavu paliva v nádobe sa odporúča používať stabilizátor paliva.

Motorový olej

Motorový olej vymieňajte pri teplom motore. Pozrite si časť **Výmena motorového oleja**.

Riešenie problémov

Potrebuje pomoc? Obráťte sa na svojho miestneho servisného zástupcu, alebo si pozrite web stránku **BRIGGSandSTRATTON.com**.

Technické parametre

Model:10000	
Zdvihový objem	9.95 ci (163 cc)
Vrtanie	2.677 in (68 mm)
Zdvih	1.77 in (45 mm)
Obsah oleja	18 - 22 oz (0,55 - 0,65 L)
Vzdialenosť elektród zapaľovacej sviečky	0.031 in (0,8 mm)
Uťahovací moment zapaľovacej sviečky	274 lb-in (31 Nm)
Vzduchová medzera armatúry	0.008 - 0.016 in (0,2 - 0,4 mm)
Vôľa nasávacieho ventilu	0.005 - 0.007 in (0,13 - 0,18 mm)
Vôľa výfukového ventilu	0.005 - 0.007 in (0,13 - 0,18 mm)

Model:130000	
Zdvihový objem	12.69 ci (208 cc)
Vrtanie	2.756 in (70 mm)
Zdvih	2.13 in (54 mm)
Obsah oleja	18 - 22 oz (0,55 - 0,65 L)
Vzdialenosť elektród zapaľovacej sviečky	0.031 in (0,8 mm)
Uťahovací moment zapaľovacej sviečky	274 lb-in (31 Nm)
Vzduchová medzera armatúry	0.008 - 0.016 in (0,2 - 0,4 mm)
Vôľa nasávacieho ventilu	0.005 - 0.007 in (0,13 - 0,18 mm)
Vôľa výfukového ventilu	0.005 - 0.007 in (0,13 - 0,18 mm)

Model:250000	
Zdvihový objem	25.63 ci (420 cc)
Vrtanie	3.543 in (90 mm)
Zdvih	2.598 in (66 mm)
Obsah oleja	35 - 39 oz (1,05 - 1,15 L)
Vzdialenosť elektród zapaľovacej sviečky	0.031 in (0,8 mm)
Uťahovací moment zapaľovacej sviečky	274 lb-in (31 Nm)
Vzduchová medzera armatúry	0.008 - 0.016 in (0,2 - 0,4 mm)
Vôľa nasávacieho ventilu	0.005 - 0.007 in (0,13 - 0,18 mm)
Vôľa výfukového ventilu	0.005 - 0.007 in (0,13 - 0,18 mm)

Výkon motora sa zníži o 3,5% na každých 300 metrov nadmorskej výšky a o 1% na každých 5,6° C nad hodnotu 25° C. Motor bude spoľahlivo pracovať pri sklone do 15°. Pozrite si návod na obsluhu zariadenia, kde sú uvedené bezpečné prípustné pracovné limity na svahoch.

Servisné diely - Model:100000,130000,250000	
Servisný diel	Číslo dielu
Penová vložka vzduchového filtra: (Model:100000,130000)	594234
Penová vložka vzduchového filtra: (Model:250000)	591778
Papierová vložka vzduchového filtra: (Model:100000,130000)	594146

Servisné diely - Model:100000,130000,250000

Papierová vložka vzduchového filtra: (Model:250000)	594216
Účinné, moderné aditívum a stabilizátor do paliva	100117, 100120
Zapaľovacia sviečka	798615
Kľúč pre zapaľovaci sviečku	816206
Skúšačka iskry	19368

Odporúčame, aby ste kvôli každej údržbe a servisu motora a dielov motora navštívili ktoréhokoľvek autorizovaného servisného zástupcu Briggs & Stratton.

Výkonové parametre: Celkový výkon jednotlivých benzínových motorov je označovaný v súlade s normou SAE (Spoločnosť automobilových inžinierov) J1940 Postup stanovovania výkonu a krútiaceho momentu malých motorov a určovaný v súlade s normou SAE J1995. Hodnoty krútiaceho momentu sú odvodené z otáčok 2600 ot./min. pri motoroch, ktoré majú na štítiku uvedené „rpm“, a 3060 ot./min. pri všetkých ostatných motoroch. Hodnoty výkonu (konská sila) sú odvodené pri 3600 ot./min. Krivky celkového výkonu si môžete pozrieť na stránke www.BRIGGSandSTRATTON.COM. Hodnoty užitočného výkonu sú určené pri namontovanom vzduchom čističi a výfuku a hodnoty celkového výkonu sú určené bez týchto doplnkov. Skutočný celkový výkon motora bude vyšší ako užitočný výkon motora a bude okrem iného ovplyvnený okolitými prevádzkovými podmienkami a variabilitou jednotlivých motorov. Vzhľadom na veľký počet výrobkov, v ktorých môže byť motor nainštalovaný, benzínový motor nemusí dosahovať menovitý celkový výkon v prípade určitého motorového náradia. Tento rozdiel vzniká kvôli rôznym faktorom vrátane (okrem iného) prvkov motora (vzduchový čistič, výfuk, nabíjanie, chladenie, karburátor, palivové čerpadlo atď.), obmedzení aplikácie, okolitých prevádzkových podmienok (teplota, vlhkosť, nadmorská výška) a variability jednotlivých motorov. Kvôli výrobným a kapacitným obmedzeniam môže spoločnosť Briggs & Stratton motory tejto série nahradiť motorom s vyšším menovitým výkonom.

Záruka

Záruka na motory Briggs & Stratton

Platná od novembra 2014

OBMEDZENÁ ZÁRUKA

Spoločnosť Briggs & Stratton zaručuje, že počas záručnej doby uvedenej nižšie bezplatne opraví alebo vymení akúkoľvek súčiastku, ktorá je chybná z dôvodu chyby materiálu, výroby alebo oboch dôvodov. Prepravné náklady výrobku predloženého na opravu, alebo výmenu, podľa tejto záruky, musí niesť kupujúci. Táto záruka platí počas doby a za podmienok stanovených nižšie. Za účelom vykonania záručného servisu vyhľadajte najbližšieho autorizovaného servisného predajcu pomocou našej mapy na vyhľadávanie predajcov na adrese BriggsandStratton.com. Kupujúci sa musí obrátiť na autorizovaného servisného predajcu a poskytnúť mu produkt na kontrolu a testovanie.

Neexistuje žiadna iná výslovná záruka. Implikované záruky, vrátane záruk predajnosti a vhodnosti pre konkrétny účel, sú obmedzené na jeden rok od kúpy, alebo v rozsahu povolenom zákonom a všetky implikované záruky sú vylúčené. Zodpovednosť za neúmyselné škody a následné škody sú vylúčené v rozsahu v akom je vylúčenie povolené zákonom. Niektoré štáty, alebo krajiny, neumožňujú obmedzenia doby platnosti implikovanej záruky a niektoré štáty a krajiny neumožňujú vylúčenie, alebo obmedzenie neúmyselných, alebo následných škôd, takže vyššie uvedené obmedzenie a vylúčenie pre vás nemusí platiť. Táto záruka vám dáva konkrétne zákonné práva a taktiež môžete mať ďalšie práva, ktoré sú rôzne v rôznych štátoch a krajinách.

Štandardné záručné podmienky 1, 2

Motory série RS	12 mesiacov
-----------------	-------------

¹Toto sú naše štandardné záručné podmienky, ale niekedy môže existovať doplnkové poisťné krytie, ktoré neexistovalo v čase publikácie Zoznam aktuálnych záručných podmienok pre váš motor nájdete na stránke BRIGGSandSTRATTON.COM, alebo sa obráťte na svojho autorizovaného zástupcu Briggs & Stratton.

²Neexistuje záruka na motory nainštalované na zariadeniach, používaných ako základné zdroje elektrického prúdu namiesto elektrárenskej distribučnej spoločnosti, alebo na záložných elektrocentrálach, používaných na komerčné účely. Motory používané na pretekoch, alebo vo vozidlách pre priemysel, alebo prenajímaných vozidlách sú bez záruky.

V Austrálii – Náš tovar sa dodáva so zárukami, ktoré nemôžu byť vylúčené podľa austrálskeho práva na ochranu spotrebiteľov. Máte nárok na výmenu alebo vrátenie peňazí v prípade závažnej poruchy a na náhradu primerane predvídateľných strát alebo škôd. Tiež máte nárok na opravu alebo výmenu tovaru, ak opravený alebo vymenený tovar nedosahuje prijateľnú kvalitu, aj ak porucha takéhoto tovaru nepredstavuje zásadnú poruchu. Keď potrebujete záručný servis, v našej mape na vyhľadávanie dodávateľov na webovej stránke BRIGGSandSTRATTON.com, vyhľadajte najbližšieho autorizovaného poskytovateľa servisu alebo zavolajte na telefónne číslo 1300 274 447 alebo pošlite elektronickú poštu na adresu salesenquiries@briggsandstratton.com.au alebo napíšte na normálnu poštovú adresu Briggs & Stratton Australia Pty Ltd, 1 Moorebank Avenue, Moorebank, NSW, Australia, 2170.

Záručná doba začína plynúť odo dňa zakúpenia prvým maloobchodným, alebo komerčným zákazníkom.

Uschovajte si doklad o nákupe. Ak pri reklamácií nepredložíte bloček s dátumom nákupu, tak na určenie záručnej doby bude použitý dátum výroby výrobku.

Registrácia produktu nie je povinná pre získanie záručného servis na výrobky od spoločnosti Briggs & Stratton.

O vašej záruke

Táto záruka platí iba na vadný materiál, alebo nesprávne spracovanie materiálu motora a nie na výmenu, alebo preplatenie zariadenia, ku ktorému môže byť motor pripojený. Táto záruka nepokrýva bežnú údržbu, nastavovanie, alebo normálne opotrebenie a poškodenie. Podobne, záruka neplatí, ak bol motor upravený, alebo ak je nečitateľné, alebo úplne odstránené výrobné číslo motora. Táto záruka nezahŕňa zariadenie alebo motory, ktoré sú použité, repasované, z druhej ruky, alebo predvážacie. Táto záruka neplatí na poškodenie motora, alebo zníženie jeho výkonu spôsobené:

1. Použitím dielov, ktoré nie sú originálnymi dielmi Briggs & Stratton;
2. Prevádzkovaním motora, v ktorom je nevhodný, znečistený olej, alebo olej nesprávnej triedy;
3. Používaním znečisteného, alebo zvetraného paliva, benzínu s viac než 10% primiešaného etanolu, alebo používaním alternatívnych palív, ako napríklad petroleja, alebo zemného plynu, v motoroch, ktoré neboli pôvodne navrhnuté/vyrobené spoločnosťou Briggs & Stratton pre používanie týchto alternatívnych palív;
4. Špinou, ktorá vnikla do motora kvôli nesprávnej údržbe, alebo nesprávnemu zmontovaniu vzduchového filtra;
5. Nárazom rotačného noža kosačky na trávu do pevného predmetu, uvoľneným, alebo nesprávne namontovaným adaptérom noža, uvoľneným ozubeným kolesom, alebo inými dielmi mechanicky spojenými s kľukovým hriadeľom, alebo príliš silno napnutým klinovým remeňom;
6. Mechanicky pripojenými dielmi, alebo zostavami, ako sú spojky, prevody, ovládače zariadenia, na ktorom je namontovaný motor, atď., ktoré nie sú dodané spoločnosťou Briggs & Stratton;
7. Prehriatím, spôsobeným pokosenou trávou, špinou, alebo hniezdami hlodavcov, ktoré upchajú, alebo zanesú chladiace rebrá, alebo priestor zotrvačníka, alebo nedostatočným vzduchovým chladením pracujúceho motora;
8. Nadmernými vibráciami, spôsobenými príliš vysokými otáčkami, uvoľneným uchytením motora, uvoľnenými, alebo nevyváženými nožmi, alebo ozubenými kolesami, alebo nesprávnym pripojením dielov zariadenia, na ktorom je namontovaný motor, ku kľukovému hriadeľu;
9. Nesprávnym používaním, nedostatočnou bežnou údržbou, nesprávnou prepravou, manipuláciou, alebo skladovaním zariadenia, na ktorom je namontovaný motor, alebo nesprávnou montážou motora na zariadenie.

Záručný servis je k dispozícii len prostredníctvom autorizovaných servisných predajcov spoločnosti Briggs & Stratton. Vyhľadajte si najbližšieho autorizovaného servisného zástupcu podľa mapy zástupcov na stránke BRIGGSandSTRATTON.COM, alebo zavolajte na telefónne číslo 1-800-233-3723 (v USA).

Ta motor ni naprodaj v ZDA.

Priročnik vsebuje varnostne informacije, s katerimi vas seznanja z nevarnostmi in tveganji, povezanimi z motorji in kako se jim izogniti. Vsebuje tudi navodila za pravilno uporabo in nego motorja. Ker družba Briggs & Stratton nima vedno podatkov o tem, kateri stroj bo ta motor pogonjal, morate prebrati in razumeti ta navodila in navodila stroja. **Originalna navodila shranite za uporabo v prihodnje.**

OPOMBA: Številke in ilustracije v tem priročniku so navedene le v vednost in se lahko razlikujejo od vašega specifičnega modela. Če imate vprašanja, se obrnite na svojega prodajalca.

Za nadomestne dele ali tehnično pomoč spodaj poleg datuma nakupa zabeležite številko modela, tipa in kodno številko motorja. Te številke se nahajajo na motorju (oglejte si poglavje **Deli in upravljalni vzvodi**).

Datum nakupa:	
Model motorja - Tip - Oprema	
Serijska številka motorja	

Poiščite 2D kodo na nekaterih motorjih. S pomočjo naprave, ki podpira branje 2D kode, si boste lahko ogledali spletno mesto, kjer imate dostop do podpornih informacij za ta izdelek. Prenos podatkov se zaračuna. Nekatere države nimajo na voljo spletnih podpornih informacij.



Varnost upravljavca

Simbol z varnostnim opozorilom in opozorilno besedo

Simbol varnostnega opozorila označuje možnost tveganja osebne poškodbe. Pod opozorilno oznako je napisana opozorilna beseda, ki označuje stopnjo resnosti tveganja (NEVARNOST, OPOZORILO, POZOR). Varnostna oznaka lahko predstavlja tudi vrsto nevarnosti. Opozorilno besedo OPOMBA uporabljamo v opozorilih za primere, ki niso povezani z osebnimi poškodbami.

NEVARNOST opozarja na tveganje, ki *bo*, če se mu ne izognemo, povzročilo smrt ali težko poškodbo.

OPOZORILO opozarja na tveganje, ki *lahko* v primeru, da se mu ne izognemo, povzroči smrt ali težko poškodbo.

POZOR opozarja na tveganje, ki *lahko* v primeru, da se mu ne izognemo, povzroči manjšo ali zmerno poškodbo.

OPOMBA opozarja na dejanje, ki lahko pripelje do poškodbe izdelka.

Simboli za nevarnost in pomeni

Simbol	Pomen	Simbol	Pomen
	Varnostni podatki o tveganjih, ki lahko vodijo k osebnim poškodbam.		Pred uporabo ali servisiranjem naprave preberite in upoštevajte uporabniški priročnik.
	Nevarnost požara		Nevarnost eksplozije
	Tveganje električnega udara.		Tveganje izpusta strupenih plinov

Simbol	Pomen	Simbol	Pomen
	Nevarnost zaradi vroče površine		Nevarnost hrupa - Pri daljši uporabi je priporočljiva zaščita za ušesa.
	Nevarnost izmeta predmetov - Nosite zaščitna očala.		Nevarnost eksplozije
	Nevarnost ozeblin		Nevarnost povratnega sunka
	Nevarnost amputacije - gibljivi deli		Nevarne kemikalije
	Nevarnost opeklin zaradi vročine		Jedko

Varnostna sporočila



OPOZORILO

Nekatere komponente v tem izdelku in sorodni dodatki vsebujejo kemikalije, za katere je v zvezni državi Kalifornija znano, da v določenih količinah povzročajo raka, porodne in reproduktivne poškodbe. Po uporabi si umijte roke.



OPOZORILO

Izpuh motorja pri tem izdelku vsebuje kemikalije, za katere je v Kaliforniji znano, da povzročajo raka, prirojene hibe ali druge genetske okvare.



OPOZORILO

Briggs & Strattonovi motorji niso zasnovani za in niso namenjeni za pogon: kartov za prosti čas; gokartov; otroških, rekreativnih ali športnih terenskih vozil (ATV); motornih koles; vozil na zračno blazino; zrakoplovnih izdelkov; ali vozil, uporabljenih na tekmovanjih, ki jih ni odobrilo podjetje Briggs & Stratton. Za informacije o izdelkih za tekmovalno dirkanje si oglejte www.briggsracing.com. Za uporabo z večnamenskimi vozili in štirikolesniki s sopotnikovim sedežem vzporedno z voznikovim (side-by-side) se obrnite na Briggs & Strattonov center za svetovanje glede uporabe motorjev, 1-866-927-3349. Napačna uporaba motorja lahko pripelje do hudih poškodb ali smrti.

OPOMBA

Podjetje Briggs & Stratton dobavi motorje brez olja. Pred zagonom motorja dolijte olje v skladu z navodili v tem priročniku. Če zažene motor brez olja, se le-ta poškoduje in v tem primeru garancija ne velja.



OPOZORILO



Gorivo in njegovi hlapi so izjemno vnetljivi in eksplozivni.

Ogenj ali eksplozija lahko povzročita težke opekline ali smrt.

Med dolivanjem goriva

- Izključite motor in pustite, da se le-ta ohlaja vsaj 2 minuti, preden odstranite pokrovček rezervoarja za gorivo.
- Rezervoar za gorivo polnite zunaj ali v dobro zračenem prostoru.
- Rezervoarja za gorivo ne napolnite preveč. Da omogočite širjenje goriva, nivo goriva ne sme segati prek spodnjega dela vratu rezervoarja za gorivo.
- Gorivo hranite proč od iskenja, odprtega plamena, kontrolnih lučk, toplote in drugih vnetljivih virov.

- Cevke, rezervoar, pokrovček in napeljava za gorivo pogosto pregledujte, da morda ni razpok ali kje ne puščajo. po potrebi jih zamenjajte;
- Če se gorivo razlije, počakajte, da izhlapi, preden zaženete motor.

Pri zagonu motorja

- zagotovite, da so vžigalna svečka, dušilec, pokrovček rezervoarja za gorivo in zračni filter na svojem mestu;
- Motorja ne poskušajte vžigati, ko je vžigalna svečka odstranjena.
- Če gorivo zalije motor, nastavite dušilno loputo (če obstaja) v položaj OPEN/RUN, regulator plina (če obstaja) premaknite v položaj FAST in zaganjajte, dokler se motor ne zažene.

Med uporabo opreme

- Ne nagnite motorja ali naprave pod kotom, ki bi povzročil razlitje goriva.
- Ne uporabljajte dušilne lopute uplinjača za zaustavitev motorja.
- Motorja ne zaganjajte oziroma ga ne pustite teči, ko je odstranjen sestav zračnega filtra (če obstaja) ali zračni filter (če obstaja).

Pri menjavi olja

- Če olje izlivate skozi cev za dolivanje olja na vrhu, mora biti rezervoar za gorivo prazen, ker lahko gorivo izteka in povzroči požar ali eksplozijo.

Pri nagibanju enote zaradi vzdrževanja



- Pri vzdrževalnih delih, ki zahtevajo nagib enote, mora biti rezervoar za gorivo prazen, ker lahko v nasprotnem primeru gorivo izteče in povzroči požar ali eksplozijo.

Pri prevozu naprave

- Prevažajte s PRAZNIH rezervoarjem za gorivo ali z ZAPRTIM zapornim ventilom za gorivo.

Pri shranjevanju goriva ali stroja z gorivom v rezervoarju

- Hranite proč od odprtega ognja, peči, grelcev za vodo ali drugih naprav, ki imajo kontrolno lučko ali drugi vir vžiga, ker lahko vžgejo hlape goriva.



OPOZORILO

Med zaganjanjem motorja pride do iskrenja.

Iskrenje lahko vžge bližnje vnetljive pline.

Lahko pride do eksplozije in požara.



- Če v okolici pušča zemeljski ali utekočinjen naftni plin, ne zaganjajte motorja.
- Ne uporabljajte zagonjskih tekočin pod pritiskom, ker so hlapi vnetljivi.

OPOZORILO

NEVARNOST STRUPENIH PLINOV. Izpuh motorja vsebuje ogljikov monoksid – smrtonosen plin brez vonja. Plina ne vidite, ne vonjate in ne okusite. Tudi če ne zaznate vonja izpušnih plinov, ste lahko kljub temu izpostavljeni ogljikovemu monoksidu. Če vam med uporabo nenadoma postane slabo, čutite omotico ali slabotnost, zaustavite motor in pojdite nemudoma na svež zrak. Poiščite pomoč pri zdravniku. Obstaja nevarnost zastrupitve z ogljikovim monoksidom.

- S tem izdelkom upravljajte LE zunaj, daleč stran od oken, vrat ali prezračevalnikov, da zmanjšate nevarnost kopičenja ogljikovega monoksida in da ta ne prehaja na mesta, kjer se nahajajo ljudje.
- Namestite baterijske alarme za ogljikov monoksid ali alarme ogljikovega monoksida za vtičnico z baterijo v rezervi skladno z navodili izdelovalca. Dimni alarmi ne morejo zaznati ogljikovega monoksida.
- Izdelka NE zaganjajte v zaprtih ali delno zaprtih prostorih, tudi če ima prostor dober prezračevalni sistem ali odprta okna in vrata. Ogljikov monoksid se v zaprtih prostorih lahko zelo hitro skoncetrira in ostane v prostoru več ur po tistem, ko ste motor že davno zaustavili.
- Ta izdelek naj bo VEDNO postavljen tako, da bo veter pihal stran od njega, izpuh motorja pa naj bo obrnjen stran od mest, kjer se nahajajo ljudje.





OPOZORILO

Zaradi hitrega povratnega vleka zaganjalne vrvi (povratni sunek) potegne roko proti motorju hitreje, kot lahko spustite ročko.

Lahko pride do zloma kosti, zmečkanin ali izpaha.

- Med zaganjanjem motorja, zagonsko vrv vlecite počasi, dokler ne zaznate upora, nato pa jo sunkovito izvlecite, da bi preprečili povratni sunek.
- Pred zaganjanjem motorja odstranite vse zunanje obremenitve naprave/motorja.
- Neposredno priključeni sestavni deli opreme, kot so na primer rezila, rotorji, jermenice, verižniki itd., morajo biti dobro pritrjeni.







OPOZORILO

Vrtljivi deli lahko zadenejo ali se zapletejo v roke, noge, lase, oblačila ali dodatke.

Lahko pride do travmatične amputacije ali težkih ran.

- Med delovanjem naprave morajo biti nameščena varovala.
- Pazite, da vaše roke in noge ne pridejo blizu vrtečih se delov.
- Spnite si dolge lase in odstranite nakit.
- Ne nosite ohlapnih oblačil, opletajočih vrvic ali predmetov, ki bi se lahko ujeli.





OPOZORILO

Tek motorja proizvaja toploto. Deli motorja, posebej izpuh, se močno segrejejo.

Ob dotiku lahko pride do težkih opeklin.

Vnetljivi odpadki, kot so listje, trava, dračje itd., se lahko vnamejo.

- Pustite, da se dušilnik, valj motorja in hladilna rebra ohladijo, preden se jih dotaknete.
- Z delov dušilca in cilindra očistite smeti.
- Uporaba stroja na podlagi, prekriti z zemljo, grmičevjem ali travo predstavlja kršitev Zakonika o o javnih virih Kalifornije (California Public Resource Code), Oddelek 4442, razen če je izpušni sistem opremljen z varovalom pred iskrami, kot je opredeljeno v Poglavju 4442, ki je vzdrževano v funkcionalnem stanju. Druge države ali zvezne oblasti imajo lahko podobne zakone. Obrnite se na proizvajalca, pooblaščenega prodajalca ali zastopnika originalne opreme, da vam priskrbi originalni lovilec isker za izpušni sistem, ki je nameščen na motorju.

OPOZORILO

Nenamerno iskrenje lahko povzroči ogenj ali električni udar.

Nenamerni zagon lahko povzroči zapletanje, travmatično amputacijo ali rano.

Nevarnost požara

Pred nastavljanjem ali popravili:

- Snemite kabel vžigalne svečke in ga hranite proč od svečke.
- Odklopite negativni pol akumulatorja (samo pri motorjih z električnim zagonom).
- Uporabljajte le pravo orodje.
- Vrtljne frekvence motorja ne povečujte s spreminjanjem krmilne vzmeti, povezav ali drugih delov.
- Nadomestni deli morajo biti enaki in nameščeni v enakem položaju kot originalni deli. Zaradi neoriginalnih delov lahko pride do slabšega delovanja, okvare enote in poškodb.
- Vztrajnika ne udarjajte s klavivom ali trdim predmetom, ker lahko kasneje med delovanjem razpade.

Pri preizkušanju iskrenja:

- Uporabljajte odobreno napravo za preizkušanje vžigalne svečke.
- Iskrenja NE preverjajte z odstranjeno svečko.

Deli in upravljalni vzvodi

Upravljalni vzvodi motorja

Primerjajte sliko (slika: 1, 2, 3, 4) z motorjem, da se seznanite z mesti različnih delov in upravljalnih vzvodov.

- A. Identifikacijske številke motorja Model - Tip - Koda
- B. Serijska številka motorja
- C. Zračni filter
- D. Dušilna loputa
- E. Ročica zaganjalne vrvi
- F. Mrežica dovoda zraka
- G. Regulator plina (če obstaja)
- H. Stikalo za zaustavitev (če obstaja)
- I. Rezervoar za gorivo in pokrov
- J. Čep za izpust olja
- K. Merilna palica za olje
- L. Izpuh, ščitnik izpuha, lovilec isker (če obstaja), izpušni deflektor (če obstaja)
- M. Zaporni ventil za gorivo
- N. Uplinjač
- O. Vžigalna svečka

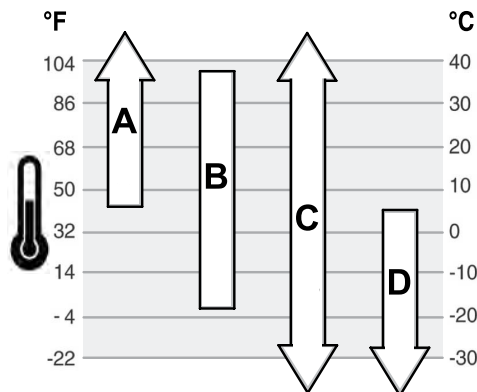

A	SAE 30 - pod 4 °C (40 °F) bo zaradi uporabe olja z oznako SAE 30 motor težje zagnati.
B	10W-30 - pri temperaturah nad 27 °C (80 °F) bi uporaba olja 10W-30 lahko povzročila povečano porabo olja. Pogosteje preverjajte raven olja.
C	Sintetično olje 5W-30
D	5W-30

Simboli za upravljanje in njihovi pomeni

Simbol	Pomen	Simbol	Pomen
	Vrtljaji motorja - VISOKI		Vrtljaji motorja - NIZKI
	Vrtljaji motorja - ZAUSTAVITEV		VKLOP - IZKLOP
	Zagon motorja - ZAPRTA dušilna loputa		Zagon motorja - ODPRTA dušilna loputa
	Gorivo		

Delovanje

Priporočila za olje

Količina olja: Oglejte si poglavje Specifikacije.

Za najboljše delovanje priporočamo uporabo olja, ki ga določa garancija podjetja Briggs & Stratton. Sprejemljiva so tudi druga visokokakovostna detergentna olja, če so označena za uporabo SF, SG, SH, SJ ali višje. Ne uporabljajte posebnih dodatkov.

Glede na zunanje temperature se določi ustrezna viskoznost olja za motor. S pomočjo diagrama izberite najboljšo viskoznost za pričakovan temperaturni razpon na prostem.

Preverjanje ravni olja

Oglejte si sliko 5

Pred dolivanjem ali preverjanjem olja

- Motor mora stati naravnost.
 - Z območja odprtine za dolivanje olja očistite umazanijo.
1. Izvlecite merilno palico (F, slika 5) in jo obrišite s čisto krpo.
 2. Vstavite merilno palico za olje (A, slika 5). **Ne smete je obračati ali privijati.**
 3. Izvlecite merilno palico za olje in preverite raven olja. Olje mora segati do oznake FULL (B, slika 5) na merilni palici.
 4. Če je olja premalo, ga počasi nalivajte v odprtino za dolivanje olja (C, slika 5). Dolijte do oznake.
 5. Vstavite in privijte merilno palico za olje (A, slika 5).

Sistem za nadzor prenizke ravni olja (če obstaja)

Nekateri motorji so opremljeni s tipalom za prenizko raven olja. Če je raven olja prenizka, bo tipalo vklopilo opozorilno lučko ali pa zaustavilo motor. Zaustavite motor in sledite tem korakom, preden motor ponovno zaženete.

- Motor mora stati naravnost.
- Preverite raven olja. Oglejte si poglavje Preverjanje ravni olja.
- Če je raven olja nizka, doližite ustrezno količino olja. Zaženite motor in se prepričajte, da opozorilna lučka (če obstaja) ne gori.
- Če raven olja ni prenizka, motorja ne zaganjajte. Za odpravo težav z oljem se obrnite na pooblaščenega trgovca Briggs & Stratton.

Priporočila za gorivo

Gorivo mora izpolnjevati naslednje zahteve:

- Čist, svež neosvinčen bencin.
- Vsaj 87-oktanski/87 AKI (91 RON). Za uporabo na visokih nadmorskih višinah glejte spodaj.
- Sprejemljiv je bencin z vsebnostjo etanola do 10 % (gasohol).

OPOMBA Ne uporabljajte neodobrenih bencinov, kot sta E15 in E85. Ne mešajte olja v bencin in ne spreminjajte motorja za delovanje na alternativna goriva. Zaradi uporabe neodobrenih goriv se poškodujejo deli motorja, česar garancija ne krije.

Da bi sistem za gorivo zaščitili pred nabiranjem usedlin, v gorivo vmešajte stabilizator za gorivo. Oglejte si Shranjevanje. Vsa goriva niso enake kakovosti. Če se pojavijo težave pri zagonu ali delovanju, zamenjajte dobavitelja ali znamko goriva.

Visoka nadmorska višina

Na višinah več kot 1524 metrov (5000 čevljev) morate uporabljati najmanj 85-oktanski bencin/85 AKI (89 RON).

Pri motorjih z uplinjačem je za ohranitev zmogljivosti potrebna nastavitve za visoke nadmorske višine. Delovanje brez teh nastavitve bo povzročilo zmanjšanje učinkovitosti, povečano porabo goriva in povečane emisije. Za informacije o prilagoditvi za visoke nadmorske višine se obrnite na pooblaščenega prodajalca Briggs & Stratton. Delovanje motorja pri nadmorskih višinah pod 762 metri s predelavo za uporabo na visoki nadmorski višini ni priporočljivo.

Pri motorjih z elektronskim vbrzganjem goriva predelava za uporabo na visoki nadmorski višini ni potrebna.

Dolivanje goriva

Oglejte si sliko 6

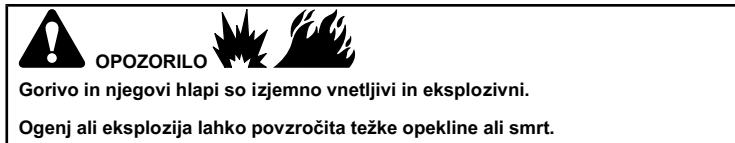

Napotki za dolivanje goriva

- Izključite motor in pustite, da se le-ta ohlaja vsaj 2 minuti, preden odstranite pokrovček rezervoarja za gorivo.
 - Rezervoar za gorivo polnite zunaj ali v dobro zračenem prostoru.
 - Rezervoarja za gorivo ne napolnite preveč. Da omogočite širjenje goriva, nivo goriva ne sme segati prek spodnjega dela vratu rezervoarja za gorivo.
 - Gorivo hranite proč od iskrenja, odprtega plamena, kontrolnih lučk, toplote in drugih vnetljivih virov.
 - Cevke, rezervoar, pokrovček in napeljavo za gorivo pogosto pregledujte, da morda ni razpok ali kje ne puščajo. po potrebi jih zamenjajte;
 - Če se gorivo razlije, počakajte, da izhlapi, preden zaženete motor.
- Očistite umazanijo in smeti na površini okoli pokrova rezervoarja. Odstranite pokrovček rezervoarja za gorivo.
 - Rezervoar za gorivo (A, slika 6) napolnite z gorivom. Da omogočite širjenje goriva, ta ne sme segati prek spodnjega dela vratu rezervoarja za gorivo (B).
 - Ponovno namestite pokrovček rezervoarja za gorivo.

Zagon in zaustavitev motorja

Oglejte si sliko: 7

Zagon motorja

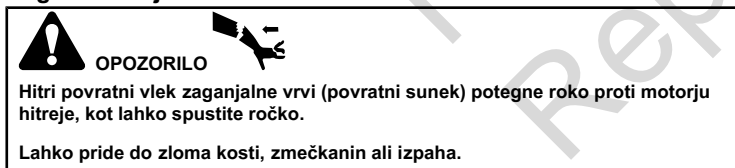

- Ko zaganjate motor, počasi vlecite zaganjalno vrvi, dokler ne začutite upora, nato pa jo povlecite hitro, da preprečite povratni sunek.

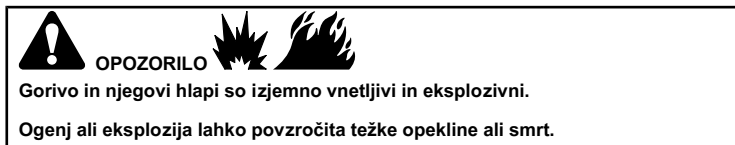

Pri zagonu motorja

- Poskrbite, da bodo vžigalna svečka, izpuh, pokrovček rezervoarja za gorivo in zračni filter (če obstaja) na svojem mestu in pritrjeni.
- Ne zaganjajte motorja, če svečka ni vstavljena.
- Če gorivo zalije motor, nastavite dušilno loputo (če obstaja) v položaj OPEN/RUN, regulator plina (če obstaja) premaknite v položaj FAST in zaganjajte, dokler se motor ne zažene.

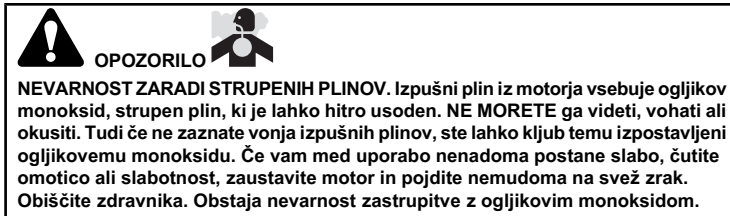

- S tem izdelkom upravljajte LE zunaj, daleč stran od oken, vrat ali prezračevalnikov, da zmanjšate nevarnost kopičenja ogljikovega monoksida in da ta ne prehaja na mesta, kjer se nahajajo ljudje.
- Namestite baterijske alarme za ogljikov monoksid ali alarme ogljikovega monoksida za vtičnico z baterijo v rezervi skladno z navodili izdelovalca. Alarmne naprave za zaznavanje dima ne morejo zaznati ogljikovega monoksida.
- Izdelka NE zaganjajte v zaprtih ali delno zaprtih prostorih, tudi če ima prostor dober prezračevalni sistem ali odprta okna in vrata. Ogljikov monoksid se v zaprtih prostorih lahko zelo hitro skoncentrira in ostane v prostoru več ur po tistem, ko ste motor že davno zaustavili.
- Ta izdelek naj bo VEDNO postavljen tako, da bo veter pihal stran od njega, izpuh motorja pa naj bo obrnjen stran od mest, kjer se nahajajo ljudje.

OPOMBA Podjetje Briggs & Stratton dobavi motorje brez olja. Pred zagonom motorja dolijte olje v skladu z navodili v tem priročniku. Če zaženete motor brez olja, se le-ta poškoduje in v tem primeru garancija ne velja.

OPOMBA: * Stroj ima morda regulatorje za daljinsko upravljanje. Za mesto in delovanje regulatorjev si oglejte priročnik stroja.

- Preverite motorno olje. Oglejte si poglavje **Preverjanje ravni olja**.
 - Poskrbite, da bodo pogonski regulatorji, če obstajajo, sproščeni.
 - Stikalo za zaustavitev (A, slika 7), če obstaja, premaknite v položaj za vklop.
 - Regulator plina (B, slika 7), če obstaja, premaknite v položaj FAST. Med delovanjem motorja naj bo regulator plina v položaju za hitro delovanje.
 - Regulator dušilne lopute (C, slika 7) premaknite v ZAPRT položaj.
- OPOMBA:** Dušilna loputa običajno ni potrebna, če ponovno zaganjate tople motor.
- Zaporni ventil za gorivo (D, slika 7), če obstaja, premaknite v ODPRT položaj.
 - Dobro primite ročico zaganjalne vrvi (E, slika 7). Počasi jo vlecite, dokler ne začutite upora, nato jo povlecite hitro.

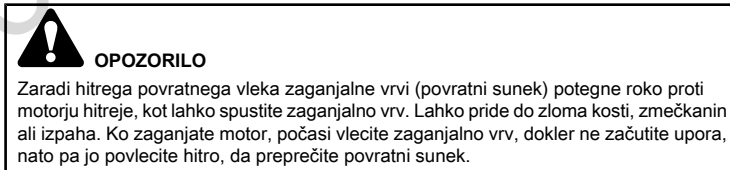

OPOMBA: Če se motor po več poskusih zagona ne zažene, se obrnite na krajevne trgovca ali pojdite na **BRIGGSandSTRATTON.com**.

- Ko se motor segreje, premaknite regulator dušilne lopute (C, slika 7) v ODPRT položaj.

Zaustavitev motorja

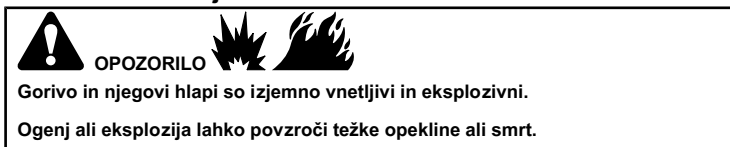

- Za zaustavitev motorja ne uporabljajte dušilne lopute uplinjača.

- Stikalo za zaustavitev, če obstaja:** Stikalo za zaustavitev (A, slika 7) premaknite v položaj za izklop.
Regulator plina (če obstaja): Regulator plina (B) premaknite v položaj SLOW in nato v položaj STOP.
- Po zaustavitvi motorja zaprite zaporni ventil za gorivo (D, slika 7), če obstaja.

Vzdrževanje

OPOMBA Če motor med vzdrževanjem nagnete, mora biti rezervoar za gorivo, če je nameščen na motor, prazen, stran z vžigalno svečko pa mora biti zgoraj. Če rezervoar za gorivo ni prazen in bo motor nagnjen, ga bo morda težko zagnati, ker olje ali bencin onesnažita zračni filter in/ali vžigalno svečko.



OPOZORILO

Pri vzdrževalnih delih, ki zahtevajo nagib enote, mora biti rezervoar za gorivo prazen, ker lahko v nasprotnem primeru gorivo izteče in povzroči požar ali eksplozijo.

Priporočamo, da se obrnete na katerega koli pooblaščenega trgovca Briggs & Stratton za vsa vzdrževalna dela in servisiranje motorja in njegovih delov.

OPOMBA Za pravilno delovanje morajo vsi sestavni deli motorja ostati na svojem mestu.



OPOZORILO



Nenamerno iskenje lahko povzroči ogenj ali električni udar.

Nenamerni zagon lahko povzroči zapletanje, travmatično amputacijo ali rano.

Nevarnost požara

Pred nastavljanjem ali popravili:

- Snemite kabel vžigalne svečke in ga hranite proč od svečke.
- Odklopite negativni pol akumulatorja (samo pri motorjih z električnim zagonom).
- Uporabljajte le pravo orodje.
- Vrtilne frekvence motorja ne povečujte s spreminjanjem krmilne vzmeti, povezav ali drugih delov.
- Nadomestni deli morajo biti enaki in nameščeni v enakem položaju kot originalni deli. Zaradi neoriginalnih delov lahko pride do slabšega delovanja, okvare enote in poškodb.
- Vztrajnika ne udarjajte s kladivom ali trdim predmetom, ker lahko kasneje med delovanjem razpade.

Pri preizkušanju iskenja:

- Uporabljajte odobreno napravo za preizkušanje vžigalne svečke.
- Iskenja NE preverjajte z odstranjeno svečko.

Razpored vzdrževanja

Po prvih 5-ih urah
<ul style="list-style-type: none">• Zamenjajte olje
Vsakih 8 ur ali dnevno
<ul style="list-style-type: none">• Preverite raven motornega olja• Očistite območje okrog izpuha in upravljalnih vzvodov• Očistite mrežico dovoda zraka
Vsakih 25 ur ali letno
<ul style="list-style-type: none">• Očistite zračni filter ¹• Očistite predfilter, če obstaja
Vsakih 50 ur ali letno
<ul style="list-style-type: none">• Zamenjajte motorno olje• Servisirajte izpušni sistem
Letno
<ul style="list-style-type: none">• Zamenjajte vžigalno svečko• Zamenjajte zračni filter• Zamenjajte predfilter, če obstaja• Servisirajte hladilni sistem ¹

¹ V prašnih razmerah ali ob prisotnosti delcev v zraku očistite večkrat.

Nastavitev vrtljajev motorja

OPOMBA Proizvajalec stroja določi najvišje vrtljaje motorja, nameščenega na stroj. Ne prekoračite teh vrtljajev. Če niste prepričani, kakšna je najvišja hitrost stroja ali na kakšne vrtljaje je motor tovarniško nastavljen za delovanje, se za pomoč obrnite na pooblaščen servisni center podjetja Briggs & Stratton. Za varno in pravilno delovanje stroja mora vrtljaje motorja nastaviti le usposobljen strokovnjak.

Nastavljanje uplinjača

Oglejte si sliko: 8

Morda bodo zaradi razlik v gorivu, temperaturi, nadmorski višini ali obremenitvi potrebne manjše nastavitve uplinjača.

1. Regulator plina (A, slika 8) premaknite v položaj IDLE (prosti tek).
2. **Nastavite vrt./min. za prosti tek:** Obračajte ventil za nastavitev delovanja prostega teka (za mešanico zraka in goriva) (B, slika 8) v smeri urnega kazalca (revna mešanica), dokler ne začne motor delovati počasneje. Nato obračajte ventil za nastavitev delovanja prostega teka (za mešanico zraka in goriva) (B) v nasprotni smeri urnega kazalca (bogata mešanica), dokler ne začne motor delovati neenakomerno. Nato pa ventil za nastavitev delovanja prostega teka (za mešanico zraka in goriva) (B) nastavite med položaja za bogato in revno mešanico zraka in goriva. Ponovno preverite vrt./min. za prosti tek in po potrebi nastavite.

Zamenjava vžigalne svečke

Oglejte si sliko 9

Preverite razmak (A, slika 9) z merilnim lističem (B). Po potrebi razmak ponastavite. Vžigalno svečko namestite in privijte do priporočenega zateznega momenta. Za nastavitev razmaka ali zatezni moment si oglejte poglavje Specifikacije.

OPOMBA: *Na nekaterih področjih krajevna zakonodaja zahteva uporabo uporovne svečke za slabljenje signalov vžiga. Če je bil motor v začetku opremljen z uporovno svečko, uporabite isto vrsto svečke za zamenjavo.

Servisiranje izpušnega sistema



OPOZORILO



Tek motorja proizvaja toploto. Deli motorja, posebej izpuh, se močno segrejejo.

Ob dotiku lahko pride do težkih opeklin.

Vnetljivi odpadki, kot so listje, trava, dračje itd., se lahko vnamejo.

- Pustite, da se izpuh, valj motorja in hladilna rebra ohladijo, preden se jih dotaknete.
- Odstranite material, ki se je nabral na območju izpuha in valja.
- Uporaba stroja na podlagi, prekrite z zemljo, grmičevjem ali travo, predstavlja kršitev Zakonika o o javnih virih Kalifornije (California Public Resource Code), Oddelek 4442, razen če je izpušni sistem opremljen z varovalom pred iskrami, kot je opredeljeno v Poglavju 4442, ki je vzdrževano v funkcionalnem stanju. Druge države ali zvezne oblasti imajo lahko podobne zakone. Obrnite se na proizvajalca, pooblaščenega prodajalca ali zastopnika originalne opreme, da vam priskrbi originalni lovilec isker za izpušni sistem, ki je nameščen na motorju.

Odstranite material, ki se je nabral na izpuhu in valju. Preglejte izpuh zaradi morebitnih razpok, zarjavelosti ali drugih poškodb. Odstranite lovilec isker, če obstaja, in preverite morebitne poškodbe ali nakopičenost ogljika. Če odkrijete poškodbe, pred začetkom uporabe namestite nadomestne dele.



OPOZORILO

Nadomestni deli morajo biti enaki in nameščeni v enakem položaju kot originalni deli. Zaradi neoriginalnih delov lahko pride do slabšega delovanja, okvare enote in poškodb.

Zamenjava motornega olja

Oglejte si sliko: 10, 11

Uporabljeno olje je nevaren odpadni proizvod in ga je treba odlagati na pravilen način. Ne odlagajte ga z gospodinjskimi odpadki. Za varno odlaganje/recikliranje se obrnite na krajevne oblasti, servisni center ali pooblaščenega trgovca.

Odstranjevanje olja

1. Ob ugasnjenem, a še vedno toplem motorju snemite kabel vžigalne svečke (D, slika 10) in ga hranite proč od svečk (E).
2. Izvlecite merilno palico za olje (A, slika 11).
3. Odstranite čep za izpust olja (F, slika 11). Olje izpustite v odobreno posodo.
4. Po izpustu olja namestite in privijte čep za izpust olja (F, slika 11).

Dolivanje olja

- Motor mora stati naravnost.
 - Z območja odprtine za dolivanje olja očistite umazanijo.
 - Za količino olja si oglejte poglavje Specifikacije.
1. Izvlecite merilno palico (A, slika 11) in jo obrišite s čisto krpo.
 2. Počasi nalivajte olje v odprtino za dolivanje olja (C, slika 11). Dolijte do oznake.
 3. Vstavite merilno palico (A, slika 11). **Ne smete je obračati ali privijati.**
 4. Izvlecite merilno palico za olje in preverite raven olja. Olje mora segati do oznake FULL (B, slika 11) na merilni palici.
 5. Vstavite in privijte merilno palico za olje (A, slika 11).
 6. Priključite kabel vžigalne svečke (D, slika 10) na vžigalno svečko (E).

Servisiranje zračnega filtra

Oglejte si sliko: 12, 13



OPOZORILO

Gorivo in njegovi hlapi so izjemno vnetljivi in eksplozivni.

Ogenj ali eksplozija lahko povzročita težke opekline ali smrt.

- Motorja ne zaganjajte oziroma ga ne pustite teči, ko je odstranjen sestav zračnega filtra (če obstaja) ali zračni filter (če obstaja).

OPOMBA Za čiščenje filtra ne uporabljajte zraka pod tlakom ali topil. Zrak pod tlakom lahko poškoduje filter, topila pa ga raztopijo.

Servisne zahteve si oglejte pod Razpored vzdrževanja.

Različni modeli uporabljajo penasti ali papirnati filter. Nekateri modeli so opremljeni tudi s predfiltriranjem, ki ga je mogoče oprati in ponovno uporabiti. Primerjajte ilustracije v tem priročniku z vrsto, nameščeno na vaš motor, in servisirajte po napotkih.

Penasti zračni filter

1. Odprite spojna elementa (A, slika 12).
2. Odprite pokrov (B, slika 12) in odstranite penasti vložek (C).
3. Penasti vložek (C, slika 12) operite s tekočim detergentom in vodo. Stisnite do suhega v čisti krpi.
4. Na penasti vložek (C, slika 12) nakapajte čisto motorno olje. Za odstranitev odvečnega motornega olja, penasti vložek stisnite v čisto krpo.
5. Namestite penasti vložek (C, slika 12).
6. Namestite pokrov (B, slika 12) in ga pritrdite s spojnim elementoma (A).

Papirnati zračni filter

1. Sprostite spojna elementa (A, slika 13).
2. Odstranite pokrov (B, slika 13).
3. Odstranite spojni vijak (E, slika 13).
4. Da delci ne bi prišli v uplinjač, s podlage zračnega filtra (F) previdno odstranite predfilter (D, slika 13) in filter (C).
5. Umazanijo očistite tako, da s filtrom (C, slika 13) rahlo potolčete ob trdo površino. Če je filter prekomerno umazan, ga zamenjajte z novim.
6. Odstranite predfilter (D, slika 13) s filtra (C).
7. Predfilter (D, slika 13) operite s tekočim detergentom in vodo. Pustite, da se povsem posuši na zraku. Ne oljite predfiltera.
8. Suh predfilter (D, slika 13) namestite na filter (C).
9. Namestite filter (C, slika 13) in predfilter (D) na podlago zračnega filtra (F) in stebelni vijak (G). Poskrbite, da se filter ustrežno prilega podlagi in da je pritrjen s spojnim vijakom (E).

10. Namestite pokrov (B, slika 13) in ga pritrdite s spojnim elementoma (A). Spojni vijak mora biti dobro privit.

Servisiranje hladilnega sistema



OPOZORILO Delujoči motorji se segrevajo. Deli motorja, posebej izpuh, se močno segrejejo.

Ob dotiku lahko pride do težkih opeklin.

Vnetljivi odpadki, kot so listje, trava, dračje itd., se lahko vnamejo.

- Pustite, da se izpuh, valj motorja in hladilna rebra ohladijo, preden se jih dotaknete.
- Odstranite material, ki se je nabral na območju izpuha in valja.

OPOMBA Motorja ne čistite z vodo. Voda lahko onesnaži sistem za gorivo. Motor čistite s ščetko ali suho krpo.

Ta motor je zračno hlajen. Umazanija ali delci lahko ovirajo pretok zraka in povzročijo prekomerno segrevanje motorja, posledica česar je slabo delovanje in skrajšana življenjska doba motorja.

1. S ščetko ali suho krpo odstranite delce z mrežice dovoda zraka (A).
2. Regulator, vzmeti in krmilni elementi naj bodo čisti.
3. Na območju okrog izpuha in za njim (C) naj ne bo vnetljivih odpadkov.
4. Poskrbite, da na rebrih hladilnika olja (C) ne bo umazanije in delcev.

Sčasoma se lahko na hladilnih rebrih valja naberejo delci in povzročijo prekomerno segrevanje motorja. Teh delcev ni mogoče odstraniti, ne da bi delno razstavili motor. Sistem za zračno hlajenje naj pregledajo in očistijo na pooblaščenem servisu Briggs & Stratton, kot je priporočeno v Tabeli vzdrževanja.

Shranjevanje



OPOZORILO Gorivo in njegovi hlapi so izjemno vnetljivi in eksplozivni.

Ogenj ali eksplozija lahko povzročita težke opekline ali smrt.

Pri shranjevanju goriva ali stroja z gorivom v rezervoarju

- Hranite proč od odprtega ognja, peči, grelcev za vodo ali drugih naprav, ki imajo kontrolno lučko ali drugi vir vžiga, ker lahko vžgejo hlape goriva.

OPOMBA Motor naj bo med hrambo v ravni legi (običajen položaj za delovanje). Če motor za hrambo nagnete, mora biti rezervoar za gorivo prazen, stran z vžigalno svečko pa mora biti zgoraj. Če rezervoar za gorivo ni prazen in bo motor nagnjen, ga bo morda težko zagnati, ker olje ali bencin onesnažita zračni filter in/ali vžigalno svečko.

Sistem za gorivo

Gorivo se postara, ko je shranjeno več kot 30 dni. Staro gorivo povzroči nabiranje kislin in usedlin v sistemu za gorivo ali na pomembnih delih uplinjača. Za ohranjanje svežine goriva uporabljajte aditiv in stabilizator z napredno formulo Briggs & Stratton, ki je na voljo povsod, kjer so na prodaj pristni nadomestni deli Briggs & Stratton.

Goriva ni treba izpustiti iz motorja, če je stabilizator za gorivo dodan v skladu z navodili. Pustite motor teči dve (2) minuti, da pred hrambo stabilizator zakroži po sistemu goriva.

Če gorivu v motorju ni bil dodan stabilizator za gorivo, ga morate izpustiti v odobreno posodo. Motor pustite teči, dokler se ne zaustavi zaradi pomanjkanja goriva. Uporaba stabilizatorja za gorivo v posodi za shranjevanje je priporočljiva za ohranitev svežosti.

Motorno olje

Ko je motor še topel, zamenjajte motorno olje. Oglejte si poglavje Zamenjava motornega olja.

Odpravljanje težav

Ali potrebujete pomoč? Obrnite se na krajevnega trgovca ali pojdite na **BRIGGSandSTRATTON.com**.

Specifikacije

Model:100000	
Gibna prostornina	9.95 ci (163 cc)
Vrtina valja	2.677 in (68 mm)

Model:100000	
Hod bata	1.77 in (45 mm)
Kapaciteta posode za olje	18 - 22 oz (0,55 - 0,65 l)
Razmak med elektrodama vžigalne svečke	0.031 in (0,8 mm)
Zatezni moment za vžigalno svečko	274 lb-in (31 Nm)
Zračna rega ohišja	0.008 - 0.016 in (0,2 - 0,4 mm)
Reža sesalnega ventila	0.005 - 0.007 in (0,13 - 0,18 mm)
Reža izpušnega ventila	0.005 - 0.007 in (0,13 - 0,18 mm)

Model:130000	
Gibna prostornina	12.69 ci (208 cc)
Vrtina valja	2.756 in (70 mm)
Hod bata	2.13 in (54 mm)
Kapaciteta posode za olje	18 - 22 oz (0,55 - 0,65 l)
Razmak med elektrodama vžigalne svečke	0.031 in (0,8 mm)
Zatezni moment za vžigalno svečko	274 lb-in (31 Nm)
Zračna rega ohišja	0.008 - 0.016 in (0,2 - 0,4 mm)
Reža sesalnega ventila	0.005 - 0.007 in (0,13 - 0,18 mm)
Reža izpušnega ventila	0.005 - 0.007 in (0,13 - 0,18 mm)

Model:250000	
Gibna prostornina	25.63 ci (420 cc)
Vrtina valja	3.543 in (90 mm)
Hod bata	2.598 in (66 mm)
Kapaciteta posode za olje	35 - 39 oz (1,05 - 1,15 l)
Razmak med elektrodama vžigalne svečke	0.031 in (0,8 mm)
Zatezni moment za vžigalno svečko	274 lb-in (31 Nm)
Zračna rega ohišja	0.008 - 0.016 in (0,2 - 0,4 mm)
Reža sesalnega ventila	0.005 - 0.007 in (0,13 - 0,18 mm)
Reža izpušnega ventila	0.005 - 0.007 in (0,13 - 0,18 mm)

Moč motorja se zmanjša za 3,5 % na vsakih 300 metrov dodatne nadmorske višine in 1 % na vsakih 10 °F (5,6 °C) nad 77 °F (25 °C). Motor bo deloval zadovoljivo pod kotom do 15°. Za varno dovoljeno delovno območje na nagibih si oglejte priročnik za uporabo naprave.

Nadomestni deli - Model:100000,130000,250000	
Nadomestni del	Številka dela
Penasti zračni filter: (Model:100000,130000)	594234
Penasti zračni filter: (Model:250000)	591778
Papirnati zračni filter: (Model:100000,130000)	594146
Papirnati zračni filter: (Model:250000)	594216
Sredstvo za obdelavo goriva s stabilizatorjem goriva z izpopolnjeno formulo	100117, 100120
Vžigalna svečka	798615
Ključ za pritrditev vžigalne svečke	816206
Naprava za preizkušanje iskre	19368

Priporočamo, da se obrnete na katerega koli pooblaščenega trgovca Briggs & Stratton za vsa vzdrževalna dela in servisiranje motorja in njegovih delov.

Moč motorja: Skupna moč motorja posameznih modelov bencinskih motorjev je označena v skladu s SAE (Zveza inženirjev v avtomobilski industriji) koda J1940 Majhna moč motorja in postopek ocene navora, in je ocenjena v skladu s SAE J1995. Vrednost navora je merjena pri 2600 vrt./min. pri motorjih, ki imajo na nalepki napisano »rpm«, in 3060 vrt./min. pri vseh ostalih; vrednosti moči pa so merjene pri 3600 vrt./min. Krivuljo največje moči si lahko ogledate na www.BRIGGSandSTRATTON.COM Neto moč motorja je izmerjena ob nameščenih izpušni cevi in zračnem filtru, bruto moč pa je izmerjena brez teh dodatkov. Dejanska skupna moč motorja bo nižja in je odvisna med drugim od okoljskih delovnih pogojev in razlik med posameznimi motorji. Ob upoštevanju velikega izbora proizvodov, ki jih poganjajo naši motorji, bencinski motor na določeni napravi morda ne bo razvil nazivne bruto moči. Razlika je posledica vrste vplivov, ki vključujejo, vendar niso omejeni samo na sledeče: dodatna oprema (zračni filter, izpuh, polnjenje, hlajenje, uplinjač, črpalka za gorivo itd.), omejitve uporabe, razmere delovnega okolja (temperatura, zračna vlaga, nadmorska

višina) in razlika med posameznimi motorji. Zaradi omejitev proizvodnje in zmogljivosti lahko podjetje Briggs & Stratton zamenja močnejši motor za ta motor.

Garancija

Garancija za motorje Briggs & Stratton

V veljavi od novembra 2014

Omejena garancija

Podjetje Briggs & Stratton jamči, da bo v spodaj navedenem garancijskem obdobju brezplačno popravilo ali nadomestilo vsak del z napakami v materialu ali izdelavi ali obojim. Stroške za transport izdelkov, ki so bili posredovani v popravilo ali zamenjavo pod to garancijo, mora nositi kupec. Ta garancija velja za časovno obdobje in pod pogoji, ki so navedeni v nadaljevanju. Za popravilo v garancijskem roku poiščite najbližjo pooblaščenno servisno delavnico na zemljevidu naših licenčnih partnerjev na spletnem mestu BRIGGSandSTRATTON.COM. Kupec se mora obrniti na pooblaščenno servisno delavnico in jim nato omogočiti pregled in preverjanje izdelka.

Drugih izrecnih garancij ni. Nakazane garancije, vključno z garancijami tržnosti in uporabnosti za določen namen, so omejene na spodaj navedena garancijska obdobja oziroma do roka, ki je zakonsko določen. Odgovornost za naključno ali posledično škodo je izključena do meje, ki jo dovoljuje zakon. Nekatere države ne dovoljujejo omejitve trajanja zakonsko predpisane garancije, druge pa ne dovoljujejo omejitve ali izključitve naključnih ali posledičnih poškodb, zato ni nujno, da se zgoraj omenjene omejitve in izključitve nanašajo na vas. Ta garancija vam zagotavlja posebne zakonske pravice, lahko pa imate še druge pravice, ki se razlikujejo od države do države.

Standardni garancijski pogoji 1, 2	
Motorji RS Series	12 mesecev

¹To so naši standardni garancijski pogoji, a občasno je lahko priloženo dodatno garancijsko kritje, ki ni določeno v času izdaje. Za seznam trenutnih garancijskih pogojev za vaš motor pojdite na BRIGGSandSTRATTON.com ali pa se obrnite na pooblaščenno servisno delavnico Briggs & Stratton.

²Garancija ne velja za motorje v opremi, uporabljeni kot glavni vir energije in ne nadomestni vir, ali za nadomestne generatorje, uporabljene v komercialne namene. Motorji, ki se uporabljajo na tekmovanjih ali na komercialnih ali najemnih dirkališčih, nimajo garancije.

V Avstraliji - Blago ima garancije, ki jih ni možno izključiti v skladu z Avstralskim zakonom za potrošnike. Upravičeni ste do zamenjave ali povračila za večjo okvaro in nadomestilo za katerokoli drugo razumno predvidljivo izgubo ali poškodbo. Upravičeni ste tudi do popravila ali zamenjave blaga, če to ni sprejemljive kakovosti in okvara ne velja za večjo okvaro. Za popravilo v garancijskem roku poiščite najbližjo pooblaščenno servisno delavnico na zemljevidu naših licenčnih partnerjev na BRIGGSandSTRATTON.COM oziroma pokličite 1300 274 447 ali pošljite e-pošto ali dopis na salesenquiries@briggsandstratton.com.au, Briggs & Stratton Australia Pty Ltd, 1 Moorebank Avenue, Moorebank, NSW, Australia, 2170.

Garancijska doba začne veljati z datumom nakupa prve trgovine ali poslovnega potrošnika.

Shranite potrdilo o nakupu. Če tedaj, ko potrebujete garancijsko storitev, ne predložite dokazila o datumu prvotnega nakupa, se bo za določanje garancijske dobe uporabil datum proizvodnje izdelka. Za pridobitev garancije za izdelke Briggs & Stratton ni potrebna registracija izdelka.

Podatki o garanciji

Omenjena garancija krije samo napake v materialu in/ali okvare zaradi izdelave na motorju, ne pa nadomestila ali povrnitve opreme, h kateri je motor lahko priključen. Rednega vzdrževanja, nastavitvev, prilagoditev ali običajne obrabe ta garancija ne krije. Garancija ne velja tudi v primeru, če je bil motor predelan ali spremenjen ali če je bila serijska številka motorja uničena ali odstranjena. Ta garancija ne vključuje uporabljene, obnovljene, rabljene ali predstavitvene opreme ali motorjev. Ta garancija ne krije poškodb motorja ali težav pri delovanju, ki jih povzročijo:

1. Uporaba delov, ki niso originalni deli Briggs & Stratton.
2. Delovanje motorja z nezadostno količino ali z onesnaženim mazivnim oljem ali z oljem neustrezne viskoznosti.
3. Uporaba onesnaženega ali starega goriva, bencina z več kot 10 odstotki etanola ali uporaba alternativnih goriv, kot je petrolej ali zemeljski plin v motorjih, ki jih Briggs & Stratton prvotno ni zasnoval/izdelal za delovanje s takimi gorivi.
4. Umazanija, ki je prišla v motor zaradi napačnega vzdrževanja zračnega filtra ali ponovnega sestavljanja.
5. Udarec ob predmet z rezilom rotacijske vrtnice kosilnice; zrahljani ali nepravilno nameščeni adapterji rezila, rotorji ali drugi z motorno gredjo povezani deli ali premočno napet klinasti jermen.
6. Deli ali sklopi, kot so sklopke, prenosi, upravljalni vzvodi itd., ki jih ne izdeluje podjetje Briggs & Stratton.

7. Pregrevanje zaradi trave, umazanije in ostankov ali gnezd glodavcev, ki zamašijo hladilna rebra ali predel vztrajnika, ali delovanje motorja brez ustreznega prezračevanja.
8. Čezmerni tresljaji zaradi prevelike hitrosti, slabo pritrjen motor, slabo pritrjena ali neuravnotežena rezila ali rotorji ali neprimerna pritrditev delov stroja na motorno gred.
9. Napačna uporaba, pomanjkljivo redno vzdrževanje, transport, ravnanje z motorjem, skladiščenje ali neustrezna montaža.

Garancijski servis je na voljo le pri pooblaščenih prodajalcih podjetja Briggs & Stratton. Poiščite najbližjo pooblaščenno servisno delavnico na zemljevidu naših licenčnih partnerjev na BRIGGSandSTRATTON.COM oziroma pokličite 1-800-223-3723 (v ZDA).

Not for
Reproduction

Not for
Reproduction



Not for
Reproduction