



**Pilous**

Železná 9, 619 00 Brno, Czech Republic

Tel.: +420 543 25 20 10

e-mail: [metal@pilous.cz](mailto:metal@pilous.cz), [www.pilous.cz](http://www.pilous.cz)

## ARG 260

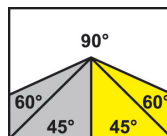

2880 x 27 x 0,9

	90°	+45°	+60°
●	260	200	125
■	255	185	120
■	300 x 200	185 x 200	125 x 120

Главный двигатель	400 В / 50 Гц / 0,9/1,4 кВт
Мотор помпы СОЖ	400 В / 50 Гц / 0.05 кВт
Скорость пилы	35/70 м/мин.
Высота стола тисков	910 мм
Объем бака СОЖ	сса 15 л
Габаритные размеры (мин.)	1690 x 750 x 1450 мм
Габаритные размеры (макс.)	1960 x 1500 x 2030 мм
Вес станка	350 кг

## ОПИСАНИЕ ПРОДУКТА

Инновационная версия всеми известного, уже 25 лет производимого модельного ряда станков ARG 250 с совершенно новым, уникальным дизайном пильной рамы станка. Максимальный диаметр заготовок увеличен с 250 до 260 мм. Современная концепция пильной рамы с углублениями и шкивами увеличенного диаметра. Увеличенный диаметр шкивов позволяет снизить нагрузку на ленточное полотноприизгибе. Все это гарантирует максимальную жесткость всей системы, длительный срок службы ленточного полотна и высочайшую точность пиления.

В полостях пильной рамы скрыта вся электропроводка и СОЖ, которые, тем самым, защищены от повреждения. Новая концепция пильной рамы заметно упрощает процесс замены ленточного полотна, а также очистки внутренних полостей рамы: просто откиньте задний кожух на петлях, который останется в зафиксированном положении. Кроме нового дизайна пильной рамы был выполнен ряд других технических улучшений, которые повышают качество и комфорт обслуживания, одновременно продлевая срок службы станка. На станке – новый рычаг для подъема пильной рамы с регулировкой высоты, обеспечивающий более удобное управление. В качестве опции – щетка для очистки ленточного полотна с синхронизированным приводом от ведущего колеса.

Универсальный ленточнопильный станок, предназначен, в основном, для использования в условиях серийного производства, а также в металлообрабатывающих мастерских и ремонтных цехах производств. Ленточное полотно размерами 27x0.9 представлено на рынке широкой номенклатурой и позволяет обрабатывать огромный спектр материалов, включая нержавеющие и инструментальные стали.

Габаритная тумба и массивная пильная рама с большой загрузочной поверхностью позволяют достигать максимальную стабильность процесса резания, даже при пилении труднообрабатываемых материалов.

Подъем рамы осуществляется вручную, рабочая подача производится под тяжестью собственного веса рамы с возможностью простого регулирования дроссельного клапана подающего гидроцилиндра. После окончания пропила привод пилы автоматически останавливается. Для облегчения подъема рамы, станок оснащен пружинной системой с возможностью регулировки натяжения для изменения усилия необходимого для подъема или опускания рамы.

- Плавная регулировка угла реза в диапазоне от 0° до 60° при фиксированном положении заготовки;
- Очень жесткая пильная рама и основные компоненты конструкции выполнены из отливок из серого чугуна, что повышает виброустойчивость станка;
- Современный дизайн рамы позволяет распилить заготовки больших размеров;
- Простая установка и фиксация угла поворота рамы по угловой шкале;
- Массивные быстрозажимные тиски для простого и надежного крепления заготовки;
- Использование в станке шкивов большого диаметра и трехсторонних твердосплавных направляющих пилы увеличивает многократно стойкость инструмента и точность распила;
- Надежная конструкция узлов станка и использование зарекомендовавших себя комплектующих гарантируют долгий срок исправной работы;
- Бесшумный и необслуживаемый червячный мотор-редуктор;
- Трехфазный двухскоростной двигатель (400 В) с возможностью выбора скорости пилы 40 и 80 м/мин;
- Высокопроизводительный насос подачи СОЖ и возможность независимого регулирования потока на обоих направляющих, бак и помпа СОЖ размещены внутри тумбы станка;
- Удобное и простое управление станком с эргономичной панели, закрепленной на тумбе станка;
- Упор для выставления заготовок со шкалой, длиной 500 мм.

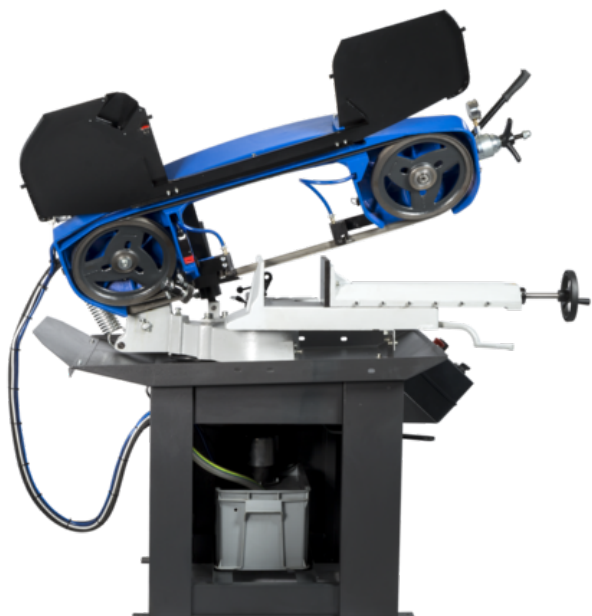
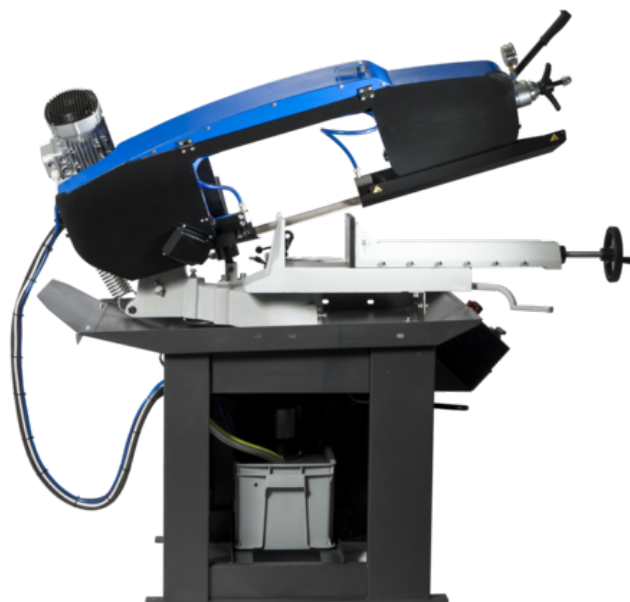

## ОПЦИИ



DR250/300/330\*

### Упор

Стандартная комплектация  
Упор для заготовок до 200 мм



FR

### Частотный преобразователь

Возможность регулировать скорость вращения пилы в диапазоне от 15 до 90 м/мин, назначая оптимальный режим для каждого материала.

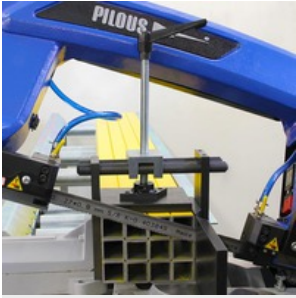

VP

### Ручной прижим

Используется для зажима пакета заготовок. Обеспечивает простую и надежную дополнительную фиксацию заготовок сверху.

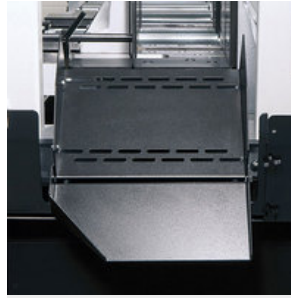

KL

### Лоток раздающий

Является продолжением стола станка и позволяет отрезанным заготовкам скатываться в контейнер, когда ведется обработка большой серии. Лоток состоит из 2-х частей, что исключает стекание СОЖ вне станка



LA 50

### Лампа галогенная

Обеспечивает качественное освещение зоны реза станка. Необходимо в условиях затемненных производственных помещений.



MM

### Смазка масляным туманом

Распыление масляного тумана на режущую кромку пилы. Заменяет традиционное охлаждение СОЖ, особенно при резке заготовок профильного сечения, когда происходит большая утечка СОЖ вне станка. Возможно использование органических масел.

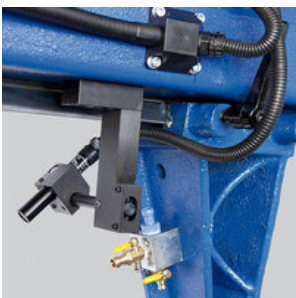

LS

### Лазерный указатель

Проецирует линию реза на заготовку. Снижает время установки и упрощает позиционирование заготовки в станке.



KDM

### Щетка для снятия стружки KDM

Стальная щетка, приводимая в движение ведомым шкивом. Используется для удаления стружки с ленточного полотна.



#### **Индикатор натяжения пилы**

Позволяет оптимально натягивать ленточную пилу и контролировать натяжение в процессе работы. Правильное натяжение многократно увеличивает срок службы инструмента и точность обработки.

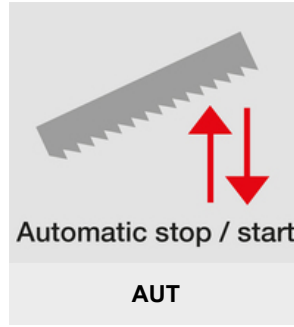

#### **Автоматическое опускание рамы с заданной скоростью**

В стандартной комплектации станков регулировочный клапан должен быть закрыт после подъема рамы в верхнее положение, после чего скорость опускания должна быть выставлена повторно. В данной опции дроссельный клапан оборудован дополнительным электрическим клапаном, который остается в заданном положении даже после подъема рамы, что исключает необходимость заново устанавливать нужную вам скорость. Данная опция исключает ошибку с правильной установки скорости резания, увеличивает срок службы ленточного полотна и упрощает работу при пакетной резке.

## РОЛЬГАНГИ

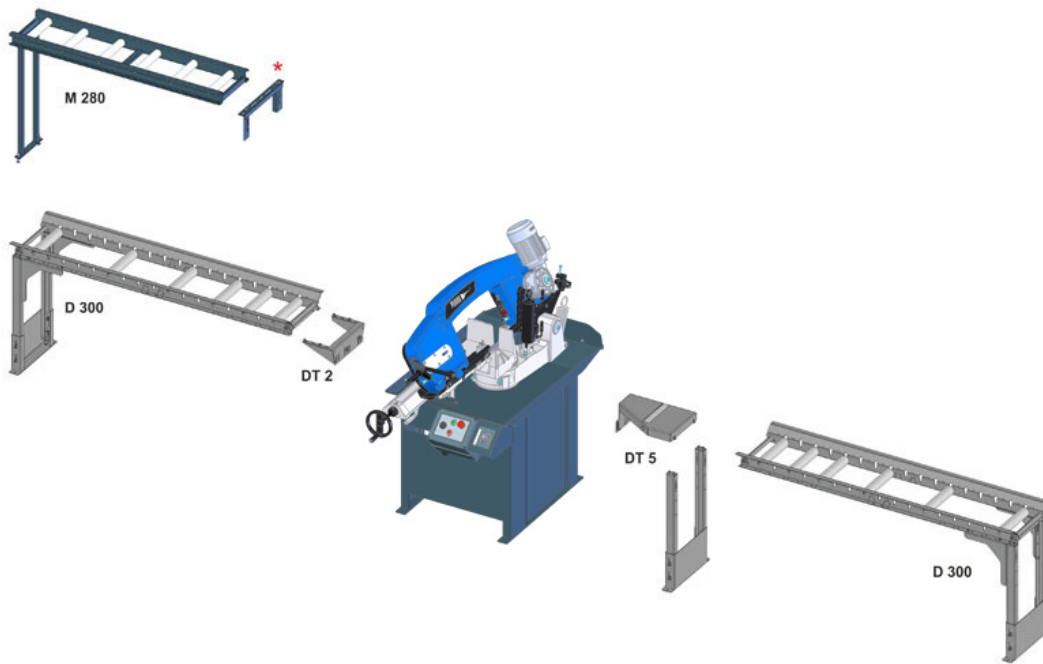

\*) Входит в комплект поставки рольганга.

Замечание: тип М 280 и М 400 можно подсоединить со стороны отрезаемой заготовки только при условии резки под прямым углом. Необходимо просверлить добавочное отверстие в тумбе станка.



## ЭМУЛЬСИЯ



**COOLcut Standard**

- Оптимальное смазывание в процессе обработки
- Низкие ароматические свойства
- Высокие ингибиторные свойства, обеспечивающие защиту узлов и агрегатов от коррозии
- Минимальная склонность к пенообразованию
- Разведение 1:20



**COOLcut Opti**

- Высокоочищенное минеральное масло с низкими ароматическими свойствами
- Высокие ингибиторные свойства, обеспечивающие защиту узлов и агрегатов от коррозии
- Отличное охлаждение и смазывающий эффект даже в очень жесткой воде минимальная склонность к вспениванию обеспечивает эффективную смазку
- Высокая эффективность и рентабельность использования долгосрочная биоустойчивость
- Рекомендован к использованию в пыльных станках, также продукт предназначен для операций механической обработки, выполняемых как на обычных станках, так и в обрабатывающих центрах с ЧПУ
- Разведение 1:20



**COOLcut Eco 65**

- Биоразлагаемость 65% за 21 день. Благодаря своей биоразлагаемости он может использоваться в любой наружной среде без ущерба для окружающей среды.
- Bio 65 позволяет достичь уникальных смазочных и охлаждающих свойств во время обработки, за счет содержания в составе высокоочищенного синтетического, эфирного масла.
- Отличное охлаждение и смазывающий эффект даже в очень жесткой воде минимальная склонность к вспениванию обеспечивает эффективную смазку
- Высокие ингибиторные свойства, обеспечивающие защиту узлов и агрегатов от коррозии
- Рекомендован к использованию в пыльных станках, также продукт предназначен для операций механической обработки, выполняемых как на обычных станках, так и в обрабатывающих центрах с ЧПУ
- Разведение 1:20



**COOLcut Bio 90**

- Биоразлагаемость 90% за 21 день. Благодаря своей биоразлагаемости он может использоваться в любой наружной среде без ущерба для окружающей среды.
- Bio 90 позволяет достичь уникальных смазочных и охлаждающих свойств во время обработки, за счет содержания в составе высокоочищенного синтетического, эфирного масла.
- Отличное охлаждение и смазывающий эффект даже в очень жесткой воде минимальная склонность к вспениванию обеспечивает эффективную смазку
- Высокие ингибиторные свойства, обеспечивающие защиту узлов и агрегатов от коррозии
- Рекомендован к использованию в пыльных станках, также продукт предназначен для операций механической обработки, выполняемых как на обычных станках, так и в обрабатывающих центрах с ЧПУ
- Разведение 1:20





**COOLcut Micro**

Благодаря биоразлагаемости эмульсол может быть использован для различных задач без ущерба окружающей среде. Такие жидкости позволяют достигать уникальных смазывающих и охлаждающих свойств в процессе обработки металлов резанием.

- Оптимальное смазывание в процессе обработки
- Низкие ароматические свойства
- Высокие ингибиторные свойства, обеспечивающие защиту узлов и агрегатов от коррозии
- Минимальная склонность к пенообразованию



**COOLcut Antifreeze**

COOLcut Antifreeze – низкотемпературный эмульсол. Используется в зимний период на открытом воздухе. Рекомендован к использованию при температуре -20С в зависимости от дозировки.

- Эффективно понижает температуру замерзания жидкости
- Отличная устойчивость к окислению, что гарантирует длительный срок службы
- Не действует агрессивно на уплотнительные элементы, в котором вступает в контакт
- Разведение 1:20

Содержание эмульсола (%)	10	20	30	40	50
Показания температуры (°C)	-5	-10	-17	-26	-40

## МЫ РЕКОМЕНДУЕМ



**OH 90**

Качественная конструкция машинки OH 90, оснащенной 3-х фазным электродвигателем, в закрытом корпусе, позволяет использовать ее, как и в мастерских, так и в больших производствах, особенно в условиях большой загрязненности.

Мы рекомендуем использовать щетку из нержавеющей стали для заготовок из нержавеющей стали.

Для полых сечений 60 x 60 x 2 мм:	ручное удаление заусенцев - 32 с	автоматическое - 8 с
Диаметр трубы 50 x 2 мм:	ручное удаление заусенцев - 21 с	автоматическое - 4 с



**ONE 90**

Упрощенная версия, ONE 90, поставляется без защитного кожуха. По сравнению с ручной очисткой, использование данного станка многократно снижает время и стоимость данной операции, при этом улучшая ее качество.

Мы рекомендуем использовать щетку из нержавеющей стали для заготовок из нержавеющей стали.

Для полых сечений 60 x 60 x 2 мм:	ручное удаление заусенцев - 32 с	автоматическое - 8 с
Диаметр трубы 50 x 2 мм:	ручное удаление заусенцев - 21 с	автоматическое - 4 с