

## ВВЕДЕНИЕ

Благодарим вас за приобретение двигателя HONDA. Мы хотим помочь вам получить оптимальные результаты от вашего нового двигателя и обеспечить его безопасную эксплуатацию. В настоящем руководстве содержится информация о том, как это сделать. Прочтите его внимательно перед тем, как приступить к эксплуатации двигателя. В случае если возникнет какая-либо проблема, или у вас появятся вопросы относительно вашего двигателя, обратитесь к уполномоченному сервисному дилеру компании Honda. Вся информация в данной публикации основана на новейшей информации об изделии, имеющейся на момент печати. Компания Honda Motor Co., Ltd. оставляет за собой право на внесение изменений в любой момент времени без уведомления и без принятия на себя каких-либо обязательств. Ни одна из частей данной публикации не может быть воспроизведена без письменного разрешения. Настоящее руководство должно рассматриваться как неотъемлемая часть двигателя и оставаться с двигателем в случае его перепродажи. Мы предлагаем вам прочитать гарантийное обязательство, чтобы вы в полной мере осознали сферу его распространения и вашу ответственность как собственника. Для получения дополнительной информации о запуске двигателя, его выключении, эксплуатации и регулировках, а также для проведения либо рода специального технического обслуживания, просматривайте прилагаемые к приводимому в действие этим двигателем оборудованию инструкции.

## ПРЕДУПРЕЖДЕНИЯ ОБ ОПАСНОСТИ

Ваша личная безопасность и безопасность окружающих имеют очень большое значение. Поэтому мы разместили предупреждения об опасности, как в настоящем руководстве, так и на самом двигателе. Внимательно прочитайте эти предупреждения.

Предупреждения об опасности уведомляют о потенциальных источниках опасности, могущих нанести травму вам или окружающим. Каждое предупреждение об опасности предваряется предупреждающим об опасности символом и одним из трех сигнальных слов: ОПАСНОСТЬ, ПРЕДУПРЕЖДЕНИЕ и ОСТОРОЖНО.

Эти сигнальные слова имеют следующие значения:

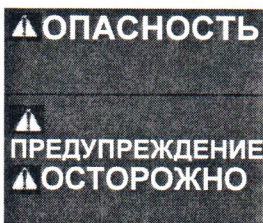

**ОПАСНОСТЬ** невыполнение указанных инструкций ПРИВЕДЁТ К СЕРЬЁЗНОЙ ТРАВМЕ ИЛИ ЛЕТАЛЬНОМУ ИСХОДУ

**ПРЕДУПРЕЖДЕНИЕ** невыполнение указанных инструкций МОЖЕТ ПРИВЕСТИ К СЕРЬЁЗНОЙ ТРАВМЕ ИЛИ ЛЕТАЛЬНОМУ ИСХОДУ

**ОСТОРОЖНО** невыполнение указанных инструкций МОЖЕТ ПРИВЕСТИ К ТРАВМЕ

Во всех сообщениях имеется описание опасности: что может произойти и как избежать или снизить риск получения травмы.

### ПРЕДУПРЕЖДЕНИЕ О ПОВРЕЖДЕНИИ

В руководстве можно также встретить важные сообщения, отмеченные сигнальным словом ПРИМЕЧАНИЕ.

Это слово значит:

**NOTICE** При несоблюдении инструкций ваш двигатель или другое имущество могут получить повреждения.

Данное сообщение призвано предотвратить повреждение вашего двигателя, другого имущества или окружающей среды.

©2014 Honda Motor Co., Ltd. Авторские права защищены.  
GP160H, GP200H  
3RZDK600 OOX3R-ZDK-6000

# HONDA

## РУКОВОДСТВО ПОЛЬЗОВАТЕЛЯ

### GP160 • GP200

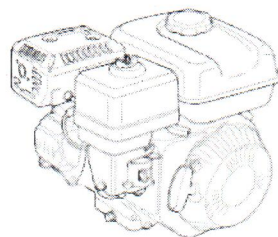

Приведённые в настоящем руководстве иллюстрации в основном касаются двигателя с валом отбора мощности типа S, с топливным баком.

■ Иллюстрации могут отличаться в зависимости от типа.

## СОДЕРЖАНИЕ

ВВЕДЕНИЕ.....	1	ПОЛЕЗНЫЕ СОВЕТЫ И РЕКОМЕНДАЦИИ	11
ПРЕДУПРЕЖДЕНИЯ ОБ ОПАСНОСТИ .....	1	ХРАНЕНИЕ ДВИГАТЕЛЯ	11
ИНФОРМАЦИЯ ПО ТЕХНИКЕ БЕЗОПАСНОСТИ.....	2	ТРАНСПОРТИРОВКА .....	12
МЕСТО РАСПОЛОЖЕНИЯ ПРЕДУПРЕЖДАЮЩЕЙ ТАБЛИЧКИ	2	ПОИСК И УСТРАНЕНИЕ НЕИСПРАВНОСТЕЙ	13
МЕСТО РАСПОЛОЖЕНИЯ КОМПОНЕНТОВ И ОРГАНОВ УПРАВЛЕНИЯ	2	ТЕХНИЧЕСКИЕ ДАННЫЕ.....	13
ВОЗМОЖНОСТИ.....	3	Размещение серийного номера	13
ПРЕДВАРИТЕЛЬНЫЕ ПРОВЕРКИ	3	Дистанционное управление	14
ЭКСПЛУАТАЦИЯ.....	4	Настройка карбюратора для работы в высокогорных районах	14
ТЕХНИКА БЕЗОПАСНОСТИ ВО ВРЕМЯ ЭКСПЛУАТАЦИИ	4	Технические характеристики	15
ЗАПУСК ДВИГАТЕЛЯ	4	Спецификации регулировок.....	16
ОСТАНОВКА ДВИГАТЕЛЯ	5	Монтажные схемы .....	15
УСТАНОВКА ЧАСТОТЫ ВРАЩЕНИЯ ДВИГАТЕЛЯ	6	ИНФОРМАЦИЯ ДЛЯ ПОТРЕБИТЕЛЕЙ.....	16
ТЕХНИЧЕСКОЕ ОБСЛУЖИВАНИЕ ДВИГАТЕЛЯ	6	ИНФОРМАЦИЯ О МЕСТОНАХОЖДЕНИИ ДИСТРИБЬЮТОРОВ / ДИЛЕРОВ	16
О ВАЖНОСТИ ОБСЛУЖИВАНИЯ	6	ОБСЛУЖИВАНИЕ ПОКУПАТЕЛЕЙ.....	16
ТЕХНИКА БЕЗОПАСНОСТИ ПРИ ПРОВЕДЕНИИ ОБСЛУЖИВАНИЯ	6		
МЕРЫ БЕЗОПАСНОСТИ	6		
ГРАФИК ОБСЛУЖИВАНИЯ	6		
ЗАПРАВКА .....	7		
МОТОРНОЕ МАСЛО .....	7		
Рекомендованное масло .....	7		
Проверка уровня масла .....	9		
Замена масла .....	8		
ВОЗДУХООЧИСТИТЕЛЬ .....	9		
Осмотр .....	9		
Очистка .....	9		
СВЕЧА ЗАЖИГАНИЯ .....	11		

## ИНФОРМАЦИЯ ПО ТЕХНИКЕ БЕЗОПАСНОСТИ

- Изучите назначение всех органов управления и узнайте, как быстро отключить двигатель в аварийных случаях. Перед началом работы убедитесь, что оператор владеет всей полнотой информации, необходимой для работы с оборудованием.
- Не допускайте детей к работе с двигателем. Держите детей и домашних животных подальше от рабочей зоны.
- Выхлопные газы вашего двигателя содержат ядовитый оксид углерода – угарный газ. Не запускайте двигатель, не обеспечив надлежащую вентиляцию, а также никогда не запускайте двигатель в помещении.
- Во время работы двигатель и выхлопная труба сильно нагреваются. Работающий двигатель должен находиться не ближе 1 метра от зданий и другого оборудования. Держите горячие материалы подальше от двигателя. Ничего не кладите на двигатель во время его работы.

## МЕСТО РАСПОЛОЖЕНИЯ ПРЕДУПРЕЖДАЮЩЕЙ ТАБЛИЧКИ

Эта табличка предупреждает вас о потенциальных опасностях, могущих привести к серьезной травме. Прочтите её внимательно. Если отлетит или станет нечитаемой, обратитесь к сервисному дилеру за заменой.

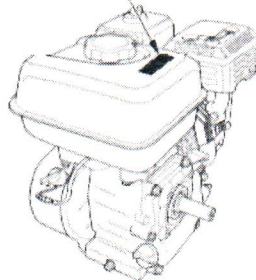
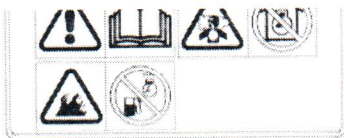

Бензин — легко воспламеняющаяся и взрывоопасная жидкость. Перед заправкой остановите двигатель и дайте ему остыть.

Двигатель является источником токсичного ядовитого газообразного оксида углерода. Не запускайте двигатель в закрытых пространствах.

Перед началом работы ознакомьтесь с руководством по эксплуатации.

## МЕСТО РАСПОЛОЖЕНИЯ КОМПОНЕНТОВ И ОРГАНОВ УПРАВЛЕНИЯ

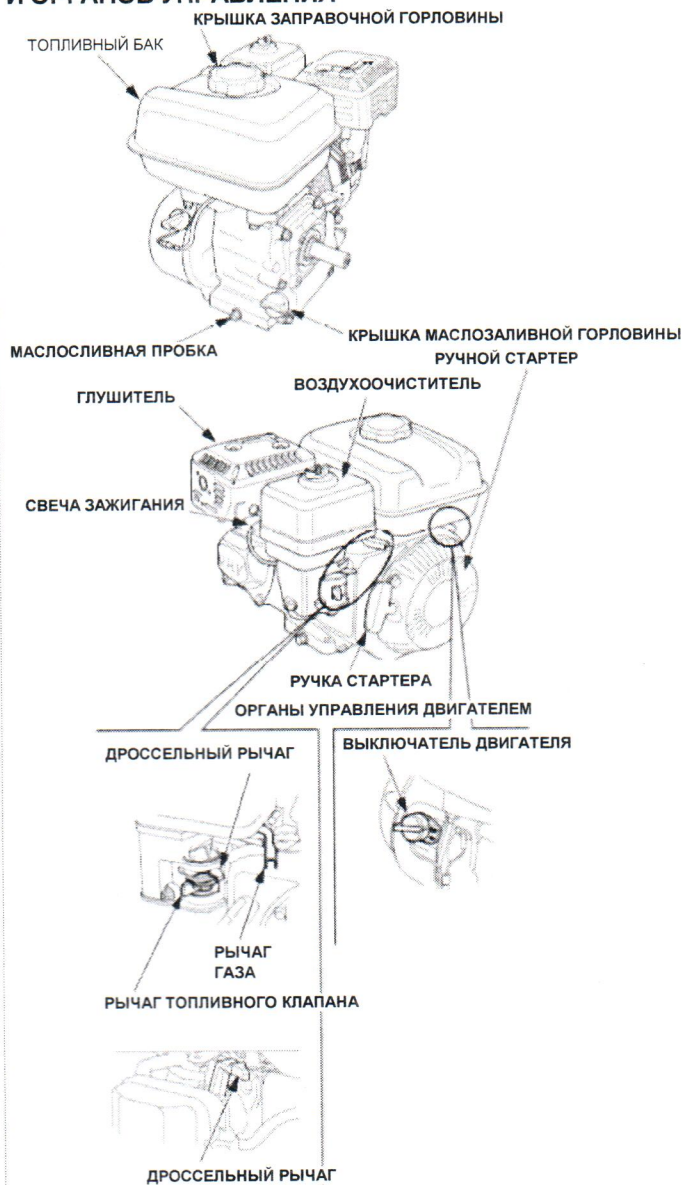

## ОСОБЕННОСТИ

### СИСТЕМА КОНТРОЛЯ УРОВНЯ МАСЛА (применяемые типы)

Система контроля уровня масла предназначена для предотвращения повреждения двигателя вследствие недостаточного количества масла в картере. Прежде чем уровень масла в картере упадет ниже безопасного уровня, система контроля уровня масла автоматически прекратит работу двигателя (выключатель двигателя останется в положении «ON» (Вкл.)).

Если двигатель остановился и больше не запускается, прежде чем искать неисправности в других местах, проверьте уровень масла (см. стр. 8).

## ПРЕДВАРИТЕЛЬНЫЕ ПРОВЕРКИ

### ГОТОВ ЛИ ВАШ ДВИГАТЕЛЬ К ЗАПУСКУ?

В целях вашей безопасности и для продления эксплуатационного ресурса вашего оборудования очень важно потратить некоторое время на контрольную проверку состояния двигателя перед его эксплуатацией. Убедитесь, что вы должным образом позаботились обо всех выявленных проблемах, либо их устранил ваш сервисный дилер до начала эксплуатации двигателя.

### ПРЕДУПРЕЖДЕНИЕ

Неправильное обслуживание данного двигателя либо отказ от устранения неисправности до начала эксплуатации может стать причиной неисправной работы, в результате которой вы можете получить серьезную травму, в том числе с летальным исходом. Всякий раз перед началом эксплуатации обязательно проводите предпусковую подготовку и устраняйте все неисправности.

Перед началом предпусковой подготовки убедитесь, что двигатель установлен ровно и выключатель двигателя находится в выключенном положении.

Перед запуском двигателя проверьте следующие пункты:

Проверьте общее состояние двигателя:

1. Осмотрите двигатель со всех сторон и снизу на предмет наличия признаков течи масла или топлива.
2. Удалите чрезмерные загрязнения и частицы, особенно, вокруг глушителя и ручного стартера.
3. Осмотрите двигатель на предмет повреждений.
4. Убедитесь, что все экранирующие щитки и крышки находятся на своих местах, а все гайки, болты и винты затянуты.

Проверьте двигатель.

1. Проверьте уровень топлива (см. стр. 7). Запуск двигателя с полным топливным баком позволит исключить или уменьшить перерывы в работе для дозаправки.
2. Проверьте уровень масла (см. стр. 8). Работа двигателя с пониженным уровнем масла может привести к повреждению двигателя. Система контроля уровня масла (применяемые типы) автоматически остановит работу двигателя до того, как уровень масла упадет ниже допустимого уровня. Чтобы избежать неудобства, связанного с неожиданной остановкой двигателя, всегда проверяйте уровень масла перед запуском двигателя.
3. Проверьте элемент воздушного фильтра (см. стр. 9). Загрязненный элемент воздушного фильтра будет препятствовать потоку воздуха, идущему в карбюратор, снижая мощность двигателя.
4. Проверьте приводимое в действие вашим двигателем оборудование. Для соблюдения всех предосторожностей и операций, которые следует выполнить перед запуском двигателя, изучите инструкции, прилагаемые к оборудованию, приводимому в действие вашим двигателем.

## ЭКСПЛУАТАЦИЯ

### ТЕХНИКА БЕЗОПАСНОСТИ ВО ВРЕМЯ ЭКСПЛУАТАЦИИ

Перед тем как в первый раз включить двигатель, прочтите раздел **ИНФОРМАЦИЯ ПО ТЕХНИКЕ БЕЗОПАСНОСТИ** на стр. 2 и **ПРЕДВАРИТЕЛЬНЫЕ ПОВЕРКИ** на стр. 3.

Для вашей безопасности не эксплуатируйте двигатель в закрытых пространствах, таких как гараж. Выхлопные газы вашего двигателя содержат ядовитый газообразный оксид углерода, который быстро скапливается в закрытых пространствах и вызывает плохое самочувствие, а также может стать причиной смерти.

#### ⚠ ПРЕДУПРЕЖДЕНИЕ

Выхлопные газы вашего двигателя содержат ядовитый газообразный оксид углерода, который быстро скапливается в закрытых пространствах. Вдыхание оксида углерода может вызвать потерю сознания или стать причиной смерти.

Никогда не запускайте двигатель в закрытых или даже частично закрытых пространствах, в которых могут находиться люди.

Для соблюдения всех предосторожностей и операций, которые следует выполнить перед запуском двигателя, его выключением или эксплуатацией, изучите инструкции, прилагаемые к приводимому в действие вашим двигателем оборудованию. Не наклоняйте двигатель более чем на 20° (36%).

### ЗАПУСК ДВИГАТЕЛЯ

1. Переместите рычаг топливного клапана в положение «ON» (Вкл.)

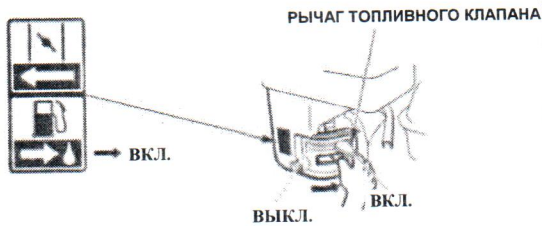

2. Для запуска холодного двигателя передвиньте дроссельный рычаг или дроссельную тягу (применяемые типы) в положение ЗАКРЫТО (CLOSED).

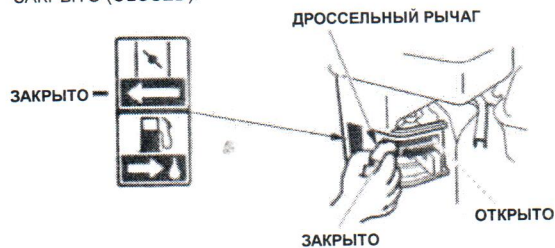

Для перезапуска прогретого двигателя установите дроссельный рычаг или дроссельную тягу в положении ОТКРЫТО (OPEN).

Во время эксплуатации двигателей, в некоторых случаях, вместо того, чтобы использовать дроссельный рычаг, установленный на двигателе (как показано на рисунках), используют дроссельный рычаг, установленный на расстоянии. Обратитесь к инструкциям, предусмотренным производителем оборудования.

3. Переместите рычаг газа из положения MIN. примерно на 1/3 сторону положения MAX.

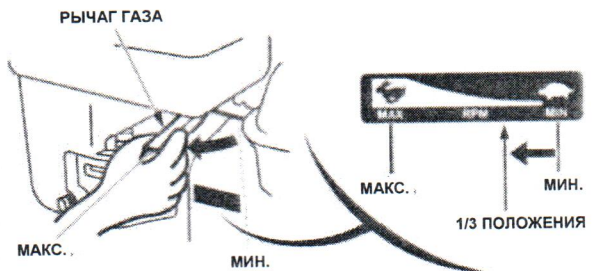

Во время эксплуатации двигателей, в некоторых случаях, вместо того, чтобы использовать рычаг газа, установленный на двигателе (как показано на рисунках), используют рычаг газа, установленный на расстоянии. Обратитесь к инструкциям, предусмотренным производителем оборудования.

4. Поверните выключатель двигателя в положение «ON» (Вкл.)

### ВЫКЛЮЧАТЕЛЬ ДВИГАТЕЛЯ

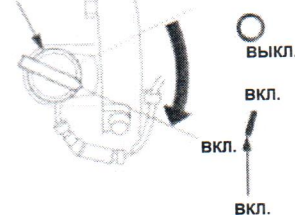

5. Приведите в действие стартер.

#### РУЧНОЙ СТАРТЕР

Осторожно потяните ручку стартера до ощущения сопротивления, затем потяните резче в направлении, указанном на нижеприведённом рисунке стрелками. Аккуратно верните ручку стартера в прежнее положение.

#### РУЧКА СТАРТЕРА

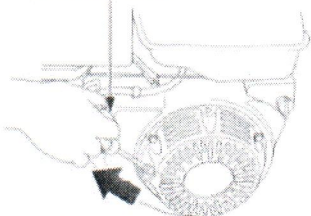

Направление включения

#### ПРИМЕЧАНИЕ

Не допускайте резкого возврата ручки стартера в исходное положение. Возвращайте ручку спокойно, во избежание повреждения стартера.

6. Если, для запуска двигателя, рычаг дросселя или дроссельная тяга (применяемые типы) были передвинуты в положение «CLOSED» (ЗАКРЫТО), по мере прогрева двигателя постепенно передвигайте его в положение «OPEN» (ОТКРЫТО).

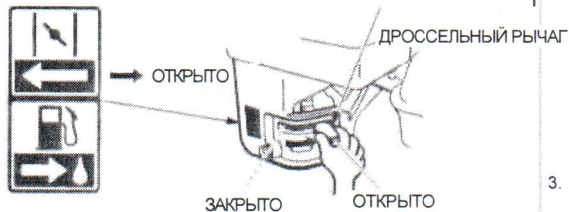

ЗАКРЫТО ОТКРЫТО



ЗАКРЫТО ОТКРЫТО

#### ОСТАНОВКА ДВИГАТЕЛЯ

Чтобы в случае необходимости остановить двигатель, просто поверните выключатель двигателя в положение «OFF» (ВЫКЛ.). В обычных условиях применяйте следующий порядок. Обратитесь к инструкциям, предусмотренным производителем оборудования.

1. Передвиньте рычаг газа в положение «MIN».

В некоторых случаях применения двигателя предпочтительнее использовать дистанционную систему управления газом, нежели установленный на двигателе рычаг газа, как показано на рисунке.

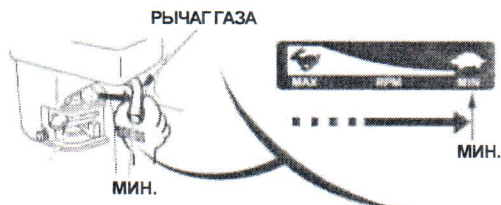

2. Поверните выключатель двигателя в положение «OFF» (Выкл.)

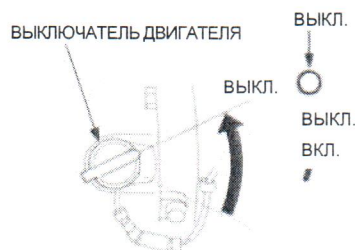

3. Поверните рычаг топливного клапана в положение «OFF» (ВЫКЛ.).

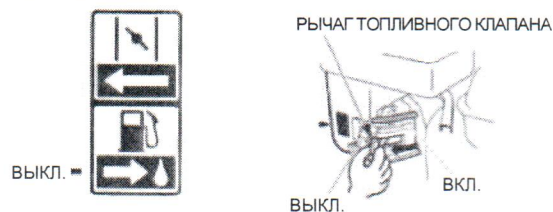

#### УСТАНОВКА ЧАСТОТЫ ВРАЩЕНИЯ ДВИГАТЕЛЯ

Установите рычаг газа в положение, соответствующее необходимой частоте вращения двигателя.

Во время эксплуатации двигателей, в некоторых случаях, вместо того, чтобы использовать рычаг газа, установленный на двигателе (как показано на рисунках), используют рычаг газа, установленный на расстоянии. Обратитесь к инструкциям, предусмотренным производителем оборудования.

Для получения рекомендаций по числу оборотов двигателя обратитесь к инструкциям, предусмотренным для оборудования, приводимого в действие этим двигателем.

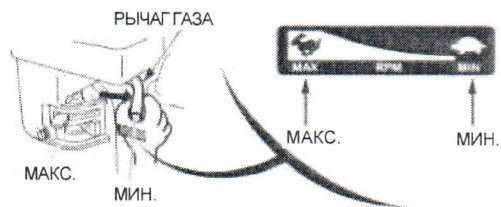

## ТЕХНИЧЕСКОЕ ОБСЛУЖИВАНИЕ ДВИГАТЕЛЯ

### О ВАЖНОСТИ ОБСЛУЖИВАНИЯ

Должное обслуживание крайне важно для безопасной, экономичной и безотказной работы двигателя. Кроме того, это способствует снижению степени загрязнения двигателем окружающей среды.

### ⚠ ПРЕДУПРЕЖДЕНИЕ

Ненадлежащее обслуживание, либо отказ от устранения неисправности до начала эксплуатации, может стать причиной неисправной работы, в результате которой вы можете получить серьезную травму, в том числе с летальным исходом. Всегда следуйте рекомендациям и соблюдайте интервалы технического обслуживания, указанные в настоящем руководстве пользователя.

Для того чтобы помочь вам организовать надлежащее обслуживание вашего двигателя, на следующих страницах приведены график технического обслуживания, порядки регулярных технических осмотров и несложных процедур обслуживания с использованием основного слесарно-монтажного инструмента. Прочие сервисные работы, которые являются более трудоемкими или требуют применения специального инструмента, лучше выполняются силами профессионалов. Обычно такого рода работы осуществляются специалистами компании Honda или квалифицированными механиками.

Указанный график технического обслуживания применяется при эксплуатации двигателя в обычных условиях. Если вы эксплуатируете ваш двигатель в тяжелых условиях таких, как длительные высокие нагрузки или работа при высокой температуре или в необычно влажных или пыльных условиях, проконсультируйтесь с вашим сервисным дилером по поводу рекомендаций для вашего индивидуального случая и ваших потребностей. Используйте только оригинальные запасные части Honda. Использование запасных частей более низкого качества может привести к поломке двигателя.

### ТЕХНИКА БЕЗОПАСНОСТИ ПРИ ПРОВЕДЕНИИ ОБСЛУЖИВАНИЯ

Ниже приведены некоторые из самых важных правил техники безопасности. Однако мы не можем предостеречь вас обо всех мыслимых опасностях, могущих возникнуть при выполнении работ по техническому обслуживанию. Только вы сами можете решить, проводить или нет те или иные работы.

### ⚠ ПРЕДУПРЕЖДЕНИЕ

Несоблюдение изложенных инструкций по проведению технического обслуживания и мер безопасности может привести к серьезной травме или смерти. Всегда следуйте изложенным в настоящем руководстве пользователя процедурам и мерам предосторожности.

#### МЕРЫ БЕЗОПАСНОСТИ

- Перед тем, как проводить обслуживание или ремонт, убедитесь, что двигатель выключен. Во избежание случайного включения двигателя снимите колпак свечи зажигания. Это позволит избежать нескольких потенциальных опасностей:
    - Ядовитый оксид углерода в выхлопных газах.
  - Используйте двигатель на улице, подальше от открытых окон и дверей.
  - Ожоги от горячих деталей.
  - Дайте двигателю и системе выпуска остыть, прежде чем касаться деталей.
  - Травмы, полученные от движущихся частей.
  - Не запускайте двигатель, если на то нет четкого указания.
  - Перед тем как начать обслуживание или ремонт, внимательно прочитайте инструкции и убедитесь, что у вас есть необходимые инструменты и навыки.
  - Чтобы снизить вероятность возгорания или взрыва, будьте аккуратны при обращении с бензином. Не используйте бензин для очистки деталей, используйте только негорючие растворители. Сигареты, искры и открытый огонь держите подальше от деталей топливной системы.
- Помните, что официальный сервисный дилер Honda знает ваш двигатель лучше, и имеет все необходимые инструменты для его ремонта. Чтобы обеспечить наилучшее качество и надежность, используйте для ремонта и замены только новые оригинальные запасные части Honda.

### ГРАФИК ОБСЛУЖИВАНИЯ

РЕГУЛЯРНЫЙ ПЕРИОД ОБСЛУЖИВАНИЯ (1) Проводить каждый указанный месяц или интервал часов эксплуатации, в зависимости от того, что наступит раньше	Планировать включении	Первый месяц или 20 часов	Каждые 3 месяца или 50 часов	Каждые 6 месяцев или 100 часов	Каждый год или 300 часов	См. стр.
Моторное масло	Проверить уровень	o				8
	Заменить		o	o		8
Воздух о очиститель	Проверить	o				9-10
	Очистить		o (2)			9-10
Свеча зажигания	Проверка-регулировка			o		11
	Заменить				o	
Зазор клапанов	Проверка-регулировка				o (3)	Заводская инструкция
Камера сгорания	Очистить	Каждые 500 часов (3)				Заводская инструкция
Топливный бак и фильтр	Очистить			o (3)		Заводская инструкция
Топливопровод	Проверить	Раз в 2 года (Замена при необходимости) (3)				Заводская инструкция

(1) При коммерческом использовании записывайте рабочие часы для определения подходящей периодичности технического обслуживания.

(2) При эксплуатации в условиях высокой запыленности проводите более частое обслуживание.

(3) Эти позиции следует обслуживать у вашего сервисного дилера, за исключением случаев, когда у вас имеется подходящий инструмент и вы являетесь специалистом-механиком. Процедуры проведения технического обслуживания см. в заводской инструкции Honda.

Несоблюдение графика обслуживания может привести к не покрываемым гарантией отказам.

## ЗАПРАВКА

Рекомендуемое топливо

Неэтилированный бензин
Исследовательское октановое число 91 или выше
Насосное октановое число 86 и выше

Данный двигатель сертифицирован для работы на неэтилированном бензине с исследовательским октановым числом 91 или выше (насосное октановое число 86 или выше).

Заправку проводите в хорошо проветриваемых зонах при остановленном двигателе. Если двигатель только что работал, дайте ему остыть. Никогда не заправляйте двигатель в помещениях, в которых пары бензина могут достичь открытого огня или искр. Вы можете использовать неэтилированный бензин с содержанием этилового спирта свыше 10% (E10) или метилового спирта свыше 5% по объёму. Кроме того, в метиловом спирте должны содержаться совместные растворители и ингибиторы коррозии. Использование топлива с содержанием этилового или метилового спирта выше, чем указано выше, может привести к проблемам с запуском и/или работой двигателя. Оно может также испортить металлические, резиновые и пластмассовые детали топливной системы. Повреждение двигателя или проблемы с его работой из-за использования топлива с процентным содержанием этилового или метилового спирта больше вышеуказанного не покрываются Гарантией.

Если ваше оборудование будет использоваться нерегулярно или периодически, для получения дополнительной информации о порче топлива см. раздел "Топливо" в главе *ХРАНЕНИЕ ВАШЕГО ДВИГАТЕЛЯ* (см. главу 11).

Не используйте застоявшийся или загрязнённый бензин и/или смесь бензина с маслом. Избегайте попадания внутрь топливного бака грязи или воды.

### ⚠ ПРЕДУПРЕЖДЕНИЕ

Бензин чрезвычайно пожаро- и взрывоопасен, заправляя двигатель топливом вы можете получить ожоги или тяжёлые травмы.

- Выключите двигатель и держите его подальше от источников тепла, искр и открытого огня.
- Заправку проводите только на свежем воздухе.
- Немедленно вытирайте все проливы.

### | ПРИМЕЧАНИЕ |

*Топливо может повредить краску и некоторые типы пластмасс. Будьте внимательны, не проливайте бензин во время заправки. Повреждения, нанесённые пролитым бензином, не покрываются Гарантией.*

По вопросу заправки см. прилагаемые к оборудованию инструкции производителя. См. нижеследующую инструкцию по заправке для поставляемого Honda стандартного топливного бака.

1. При остановленном двигателе, стоящем на ровной поверхности, снимите крышку заправочной горловины и проверьте уровень топлива. Заправьте бак, если уровень топлива в баке недостаточен.
2. Долейте топливо до максимального уровня в топливном баке. Не заполняйте топливный бак полностью. Не переполняйте бак. Перед запуском двигателя вытрите пролитое топливо.

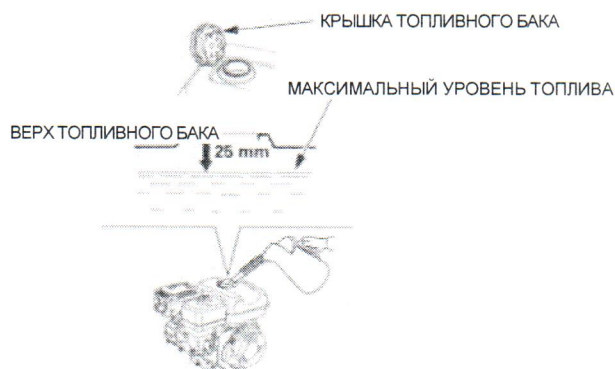

3. Во избежание распыливания топлива заправляйте топливный бак аккуратно. Заправьте бак прикл. на 25 мм ниже верхней части топливного бака, чтобы учесть расширение топлива. Возможно, вам понадобится снизить уровень топлива в зависимости от условий работы. После заправки надёжно затяните крышку заправочной горловины.

Держите бензин подальше от контрольных ламп приборов, электрических приборов, мангалов, электроприборов, электроинструмента и пр.

Пролитое топливо не только является источником пожарной опасности, но также наносит ущерб окружающей среде. Немедленно вытирайте все проливы.

### МОТОРНОЕ МАСЛО

Моторное масло является основным фактором, влияющим на характеристики и ресурс работы двигателя. Используйте автомобильное масло для 4-тактных двигателей с мощными присадками.

Рекомендованное масло

Используйте моторное масло для 4-тактных двигателей, соответствующее или превосходящее требования API категории SE или новее (или эквивалентное). Всегда проверяйте наличие на ёмкости с маслом наклейки с категорией API, чтобы убедиться в наличии на ней букв SE или новее (или эквивалентных).

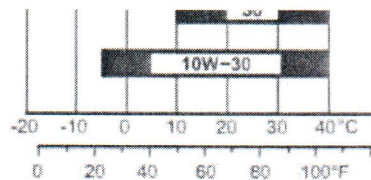

ТЕМПЕРАТУРА ОКРУЖАЮЩЕГО ВОЗДУХА

Для обычной работы рекомендуется применять масло SAE 10W-30. Масла с другими значениями вязкости могут использоваться, когда средняя температура в вашем регионе лежит в пределах указанного диапазона.

После обращения с отработанным маслом вымойте руки водой с мылом.

## Проверка уровня масла

Проверяйте уровень масла в двигателе при неработающем двигателе, расположенном на ровной поверхности.

1. Снимите крышку малозаливной горловины.
2. Проверьте уровень масла. Если уровень масла ниже минимальной отметки, долейте рекомендуемое масло до уровня верхней метки (см. стр. 7).
3. Установите на место и надёжно заверните крышку маслозаливной горловины.

КРЫШКА МАСЛОЗАЛИВНОЙ ГОРЛОВИНЫ

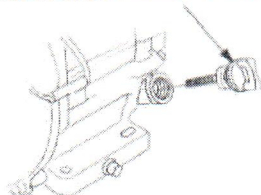

ВЕРХНИЙ ПРЕДЕЛ

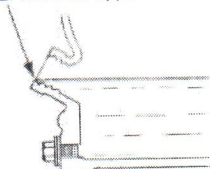

### ПРИМЕЧАНИЕ

*Работа двигателя с пониженным уровнем масла может привести к повреждению двигателя. Такого рода повреждения не покрываются Гарантией.*

Система контроля уровня масла (применяемые типы) автоматически остановит работу двигателя прежде, чем уровень масла упадёт ниже безопасного уровня. Тем не менее, чтобы избежать неудобства, связанного с неожиданной остановкой двигателя, заполняйте двигатель маслом до верхней контрольной метки и всегда проверяйте этот уровень перед запуском двигателя.

### Замена масла

Слейте масло из двигателя, пока он не остыл, потому что пока масло тёплое, оно сливается быстро и полностью.

1. Чтобы слить масло поместите под двигатель подходящую ёмкость, после чего открутите крышку маслозаливной горловины, сливную пробку и снимите шайбу.
2. Дайте отработанному маслу полностью стечь, затем установите на место сливную пробку и новую шайбу, после чего надёжно затяните сливную пробку.
3. Залейте рекомендуемое масло (см. стр. 7) до уровня верхней метки, при этом двигатель должен располагаться на ровной поверхности.

### ПРИМЕЧАНИЕ

*Работа двигателя с пониженным уровнем масла может привести к повреждению двигателя. Такого рода повреждения не покрываются Гарантией.*

Система контроля уровня масла (применяемые типы) автоматически остановит работу двигателя до того, как уровень масла упадёт ниже допустимого уровня. Однако во избежание риска неожиданного отключения заливайте масло до уровня верхней отметки и регулярно проверяйте уровень.

4. Установите на место крышку маслозаливной горловины и тщательно её затяните.

КРЫШКА МАСЛОЗАЛИВНОЙ ГОРЛОВИНЫ

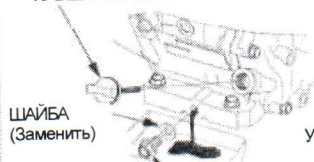

МАСЛОСЛИВНАЯ ПРОБКА

После обращения с отработанным маслом вымойте руки водой с мылом.

### ПРИМЕЧАНИЕ

*Утилизируйте отработанное масло так, чтобы это не наносило вреда окружающей среде. Мы рекомендуем отвезти его в закрытой ёмкости в местный пункт переработки. Не выбрасывайте масло в мусорный бак, не выливайте его на землю или в канализацию.*



## ВОЗДУХООЧИСТИТЕЛЬ

Загрязненный воздухоочиститель будет препятствовать идущему в карбюратор потоку воздуха, снижая мощность двигателя. При эксплуатации в условиях высокой запыленности очищаете фильтр чаще, чем это указано в ГРАФИКЕ ТЕХНИЧЕСКОГО ОБСЛУЖИВАНИЯ (см. стр. 6).

### ПРИМЕЧАНИЕ

Эксплуатация двигателя без воздушного фильтра или с поврежденным воздушным фильтром будет способствовать попаданию грязи в двигатель, вызывая его быстрый износ. Такого рода повреждения не покрываются Гарантией.

### Осмотр

Снимите крышку воздухоочистителя и осмотрите фильтрующие элементы. Очистите или замените загрязненные фильтрующие элементы. Всегда заменяйте поврежденные фильтрующие элементы.

Инструкции, относящиеся к воздухоочистителю и фильтрующим элементам для вашего двигателя, см. на стр. 9 — 10.

### ОЧИСТКА

#### [Двухэлементный фильтр]

1. Отверните барашковую гайку с крышки воздухоочистителя и снимите крышку.
2. Отверните барашковую гайку с воздушного фильтра и вытащите фильтрующие элементы.
3. Снимите пористый фильтр с бумажного фильтра.
4. Осмотрите и при обнаружении повреждений — замените оба фильтрующих элемента. Всегда заменяйте бумажный фильтрующий элемент в соответствии с установленным графиком замены (см. стр. 6).

5. Очистите фильтрующие элементы воздушного фильтра в случае их повторного использования.  
Бумажный фильтрующий элемент: Постучите несколько раз фильтрующим элементом по твердой поверхности, чтобы удалить грязь, либо продуйте элемент изнутри воздушным компрессором [не более 207 кПа (2,1 кгс/см<sup>2</sup>)]. Никогда не пытайтесь удалить грязь при помощи щетки; это еще больше будет способствовать попаданию грязи в волокнистую структуру.



#### СТАНДАРТНЫЙ ДВУХЭЛЕМЕНТНЫЙ ФИЛЬТРУЮЩИЙ ЭЛЕМЕНТ



Пористый фильтрующий элемент: Вымойте в теплой мыльной воде, прополощите и тщательно просушите. Либо вымойте в негорючем растворителе и дайте просохнуть. Окуните фильтрующий элемент в чистое моторное масло, затем отожмите для удаления излишков масла. Если на пористом фильтрующем элементе останется слишком много масла, двигатель будет дымить при запуске.



6. Удалите грязь из внутренней части корпуса воздухоочистителя и его крышки, используя влажную ветошь. Будьте внимательны и не допускайте попадания грязи в воздуховод, ведущий в карбюратор.

7. Установите пористый фильтрующий элемент над бумажным элементом и установите на место собранный воздушный фильтр. Убедитесь в том, что прокладка находится на своем месте, под воздушным фильтром. Надежно затяните барашковую гайку воздушного фильтра.

8. Установите крышку воздухоочистителя, плотно затяните барашковую гайку.

#### [Полусухой фильтрующий элемент]

1. Отвинтите барашковую гайку и снимите шайбу и крышку воздухоочистителя.
2. Удалите фильтрующий элемент из корпуса воздухоочистителя.
3. Осмотрите фильтрующий элемент, при наличии повреждений — замените.

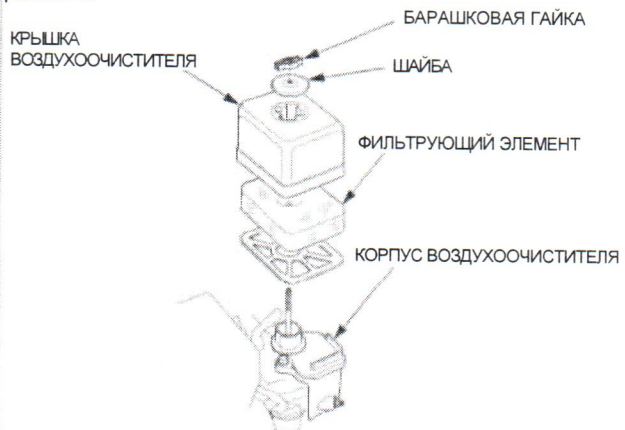

4. Очистите фильтрующий элемент воздушного фильтра в случае его повторного использования.



5. Удалите грязь из внутренней части корпуса воздухоочистителя и его крышки, используя влажную ветошь. Будьте внимательны и не допускайте попадания грязи в воздуховод, ведущий в карбюратор.

6. Установите фильтрующий элемент в корпус воздухоочистителя.

7. Установите крышку воздухоочистителя и шайбу.

8. Плотно затяните барашковую гайку.

[Низкопрофильные фильтры]

1. Нажмите на защёлки и откройте крышку воздухоочистителя.
2. Освободите крюки от установочных штифтов на корпусе воздухоочистителя и снимите расположенную справа от трубы рамы крышку воздухоочистителя. Не повредите крышку воздухоочистителя.
3. Удалите воздушный фильтр из корпуса воздухоочистителя.
4. Осмотрите воздушный фильтр и убедитесь, что он чистый и целый. Если воздушный фильтр загрязнён, очистите его как описано на стр. 9. При наличии повреждений — замените фильтр.

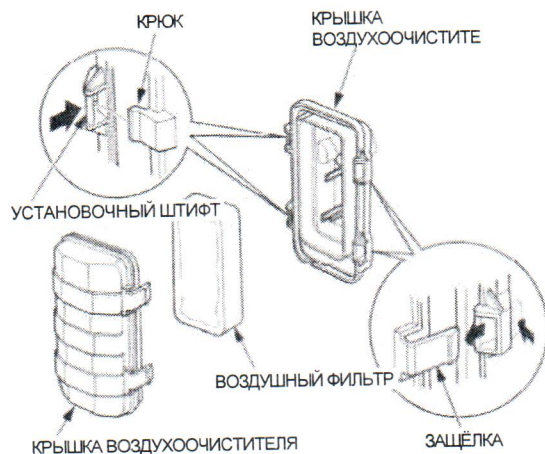

5. Установите фильтрующий элемент в корпус воздухоочистителя.

Закрепите крюки крышки воздухоочистителя при помощи установочных штифтов, после чего надавите на крышку воздухоочистителя, чтобы она защёлкнулась на корпусе. Убедитесь, что крышка надёжно закреплена. Между крышкой воздухоочистителя и корпусом не должно быть зазоров.

**ПРИМЕЧАНИЕ**

*Эксплуатация двигателя без воздушного фильтра или с поврежденным воздушным фильтром будет способствовать попаданию грязи в двигатель, вызывая его быстрый износ. Такого рода повреждения не покрываются Гарантией.*

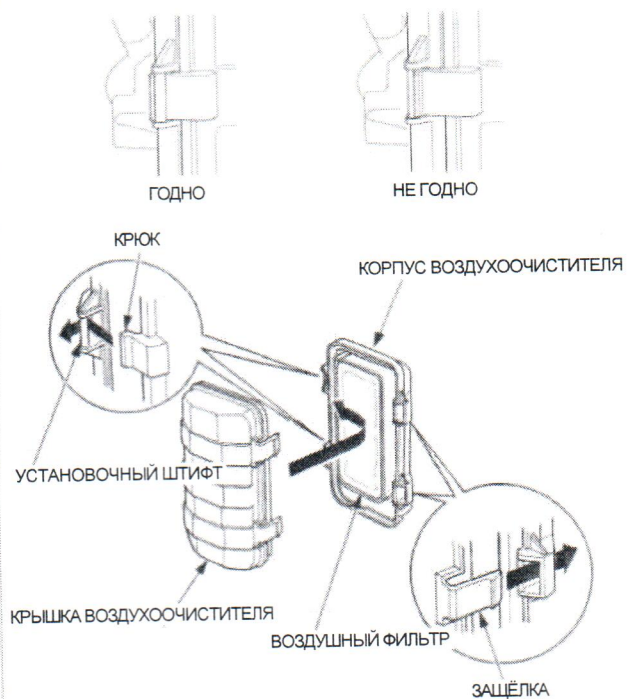

## СВЕЧА ЗАЖИГАНИЯ

Рекомендуемые Свечи Зажигания: 8PR6ES (NGK)  
W20EPR-U (DENSO)

Рекомендуемые свечи зажигания обеспечивают правильный тепловой режим для нормальных рабочих температур двигателя.

### ПРИМЕЧАНИЕ

*Использование неподходящих свечей зажигания может стать причиной повреждения двигателя.*

Если двигатель только что работал, дайте ему остыть, прежде чем заняться обслуживанием свечи зажигания.

Для правильной работы двигателя на свече зажигания должен быть выставлен правильный зазор, не должно быть нагара.

1. Отсоедините колпачок свечи зажигания и удалите грязь вокруг свечи.

2. Выверните свечу зажигания при помощи 21 мм свечного ключа.

3. Осмотрите свечу зажигания. Замените свечу, если она повреждена, слишком сильно загрязнена, если уплотнительная шайба в плохом состоянии, или изношен электрод.

4. Измерьте зазор между электродами свечи при помощи проволочного толщиномера. Если нужно откорректировать зазор, осторожно подогните боковой электрод. Зазор должен быть в пределах: 0,7-0,8 мм

5. Аккуратно установите свечу на место, завинчивая её рукой, чтобы исключить перекокс.

6. После того, как свеча посажена на место, затяните её 21 мм свечным ключом до сжатия уплотнительной шайбы. При установке новой свечи зажигания затяните её еще на пол-оборота, после того, как свеча села на место, чтобы сжать уплотнительную шайбу. При повторной установке оригинальной свечи зажигания затяните её на 1/8 — 1/4 оборота, после того, как свеча села на место, чтобы сжать уплотнительную шайбу.

### ПРИМЕЧАНИЕ

*Недостаточная затяжка свечи зажигания может привести к перегреву двигателя и его повреждению.*

*Чрезмерная затяжка свечи зажигания может привести к повреждению резьбы в головке цилиндра.*

7. Наденьте колпачок свечи зажигания на свечу.

СВЕЧНОЙ КЛЮЧ

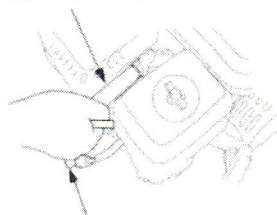

КОЛПАК СВЕЧИ ЗАЖИГАНИЯ



## ПОЛЕЗНЫЕ СОВЕТЫ И РЕКОМЕНДАЦИИ

### ХРАНЕНИЕ ДВИГАТЕЛЯ

Подготовка к хранению

Правильная подготовка к хранению является залогом обеспечения безотказной работы вашего двигателя и хорошего внешнего вида. Следующие шаги позволят вам снизить воздействие ржавчины и коррозии на работоспособность и внешний вид вашего двигателя, и облегчат запуск двигателя при очередном его использовании.

Очистка

Если двигатель только что работал, дайте ему остыть в течение получаса, прежде чем заняться очисткой. Очистите все наружные поверхности, подправьте повреждения лакокрасочного покрытия, а также покройте тронутые коррозией участки тонким слоем масла.

### ПРИМЕЧАНИЕ

*Использование садового шланга или моечного оборудования, работающего под давлением, может способствовать попаданию воды в воздухоочиститель или в просвет глушителя. Вода в воздухоочистителе намочит воздушный фильтр, и, пройдя через воздушный фильтр или глушитель, может попасть в цилиндр, став причиной повреждения.*

Топливо

### ПРИМЕЧАНИЕ

*В зависимости от региона эксплуатации двигателя некоторые составы топлива могут быстро окисляться и портиться. Окисление и порча топлива могут начаться уже через 30 дней и могут привести к порче карбюратора и/или топливной системы. Уточняйте у вашего сервисного дилера местные рекомендации по хранению двигателя.*

При хранении бензин окисляется и портится. Испорченный бензин является причиной затрудненного пуска, и он оставляет смолистый нагар, засоряющий топливную систему. Если бензин в вашем двигателе испортится при хранении, может потребоваться проведение обслуживания или замена карбюратора и других компонентов топливной системы.

Период времени, в течение которого бензин может оставаться в топливном баке не вызывая проблем с топливной системой, будет зависеть от таких факторов, как свойства бензиновой смеси, температура хранения и степень заполненности вашего топливного бака. Наличие воздуха в частично заполненном топливном баке способствует порче топлива. Слишком высокая температура хранения также ускоряет порчу топлива. Проблемы, связанные с топливом, могут проявиться в течение нескольких месяцев, либо в течение даже меньшего периода, если бензин был изначально застоявшимся.

Повреждение топливной системы или ухудшение характеристик работы двигателя, являющиеся следствием пренебрежительного отношения к процедуре подготовки двигателя к хранению, не покрываются Гарантией.

Слив топлива из топливного бака и карбюратора

## ⚠ ПРЕДУПРЕЖДЕНИЕ

Бензин чрезвычайно пожаро- и взрывоопасен, при работе с топливом вы можете получить ожоги или тяжёлые травмы.

- Выключите двигатель и держите его подальше от источников тепла, искр и открытого огня.
- Осуществляйте заправку и/или слив топлива только на открытом воздухе.
- Немедленно вытирайте все проливы.

1. Переместите рычаг топливного клапана в положение «OFF» (ВЫКЛ.) (см. стр. 5).
2. Поместите специально предназначенную для хранения бензина ёмкость под карбюратор. Чтобы исключить проливы используйте воронку.
3. Переместите рычаг топливного клапана в положение «ON» (ВКЛ.) и ослабьте винтовую сливную пробку карбюратора, повернув её на 1 — 2 оборота против часовой стрелки.

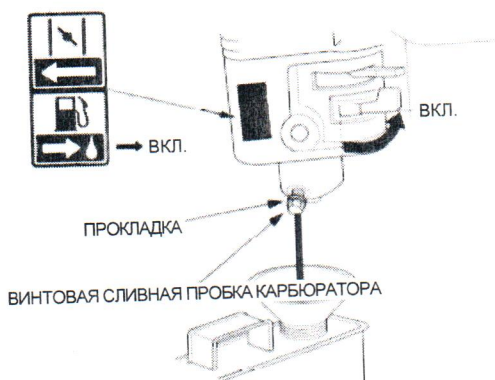

4. После того как всё топливо стечёт, надёжно затяните винтовую сливную пробку карбюратора и переместите рычаг топливного клапана в положение «OFF» (ВЫКЛ.)

### Моторное масло

1. Замените моторное масло (см. стр. 8).
2. Выверните свечу зажигания (см. стр. 11).
3. Налейте чайную ложку 5 — 10 см<sup>3</sup> чистого моторного масла в цилиндр.
4. Несколько раз потяните за трос стартера, чтобы распределить масло в цилиндре.
5. Установить на место свечу зажигания.
6. Медленно потяните за трос стартера, пока не почувствуете сопротивление, а метка на шкиве стартера не установится на уровне отверстия в верхней части крышки ручного стартера. При этом клапаны окажутся закрытыми, что не позволит влаге попадать в цилиндр двигателя. Аккуратно верните ручку стартера в исходное положение.
7. Накройте двигатель, чтобы защитить его от пыли.

### Предосторожности при хранении

Если ваш двигатель будет храниться с бензином в топливном баке и карбюраторе, очень важно уменьшить опасность воспламенения паров бензина. Выберите для хранения хорошо вентилируемую складскую площадку, подальше от нагревающихся в процессе работы приборов: печей, водонагревателей, сушек для белья и т.д. Кроме того, избегайте хранения в местах, где находятся искрящие во время работы электроприборы или используется электроинструмент.

По возможности избегайте хранения в условиях высокой влажности, потому что это способствует повышенной коррозии. При хранении размещайте двигатель на ровной поверхности. Качание и наклоны могут стать причиной течи топлива или масла. Если двигатель и выхлопная система холодные, накройте двигатель, чтобы защитить его от пыли. Горячий двигатель и выхлопная система могут воспламенить или расплавить некоторые материалы. Не пользуйтесь плёнками для защиты двигателя от пыли. Из-за использования непористого материала вокруг двигателя будет скапливаться влага, способствуя его повышенной коррозии.

### Прекращение хранения

Проверьте ваш двигатель, как указано в разделе ПРОВЕРКА ПЕРЕД ЭКСПЛУАТАЦИЕЙ настоящего руководства (см. стр. 3).

Если при подготовке к хранению топливо было слито, заполните бак свежим бензином. Если вы храните канистру с бензином для дозаправки, убедитесь, что в ней хранится свежий бензин. Со временем бензин окисляется и теряет свои свойства, вызывая затрудненный запуск.

Если во время подготовки к хранению цилиндр был покрыт изнутри маслом, двигатель будет некоторое время дымить при запуске. Это нормально.

### ТРАНСПОРТИРОВКА

Если двигатель работал, дайте ему остыть, по крайней мере, в течение 15 минут перед погрузкой приводимого в действие двигателем оборудования на транспортное средство. Горячий двигатель и выхлопная система могут обжечь вас или воспламенить некоторые материалы.

Во время транспортировки располагайте двигатель ровно, чтобы исключить возможную течь топлива. Поверните рычаг топливного клапана в положение «OFF» (ВЫКЛ.) (см. стр. 5).

## ПОИСК И УСТРАНЕНИЕ НЕИСПРАВНОСТЕЙ

### ДВИГАТЕЛЬ НЕ ЗАПУСКАЕТСЯ

Возможная причина	Решение
Рычаг топливного клапана в положении «OFF» (ВЫКЛ.).	Переместите рычаг топливного клапана в положение «ON» (ВКЛ.).
Открыт дроссель.	Если двигатель не прогреет, переместите рычаг дросселя в положение CLOSED (ЗАКРЫТО).
Двигатель выключен.	Поверните выключатель двигателя в положение «ON» (ВКЛ.).
Низкий уровень моторного масла (модели с системой контроля уровня масла).	Долейте рекомендованное масло до указанного уровня (стр. 8).
Закончилось топливо.	Заправьте (стр. 7).
Плохое топливо; двигатель долгое время хранился с не слитым топливом либо был заправлен некачественным бензином.	Слейте топливо из бака и карбюратора (стр. 12) Заправьте свежим бензином (стр. 7).
Свеча зажигания неисправна, загрязнена или имеет неправильный зазор.	Выставьте правильный зазор или замените свечу зажигания (стр. 11).
Свеча зажигания влажная из-за топлива (залитый двигатель).	Высушите свечу зажигания и установите её на место. Запустите двигатель с рычагом газа в положении MAX.
Неправильная работа карбюратора, зажигания, заедание клапана и пр.	Обратитесь к своему сервисному дилеру или см. заводскую инструкцию.

### ДВИГАТЕЛЬ НЕ РАЗВИВАЕТ МОЩНОСТЬ

Возможная причина	Решение
Засорен воздушный фильтр.	Очистите или замените фильтрующий элемент (стр. 9-10).
Плохое топливо; двигатель долгое время хранился с не слитым топливом либо был заправлен некачественным бензином.	Слейте топливо из бака и карбюратора (стр. 12) Заправьте свежим бензином (стр. 7).
Неправильная работа карбюратора, зажигания, заедание клапана и пр.	Обратитесь к своему сервисному дилеру или см. заводскую инструкцию.

## ТЕХНИЧЕСКИЕ ДАННЫЕ

### РАЗМЕЩЕНИЕ СЕРИЙНОГО НОМЕРА

Запишите серийный номер двигателя в специальное поле ниже. Он вам понадобится при заказе запасных частей или при оформлении технических и гарантийных запросов.

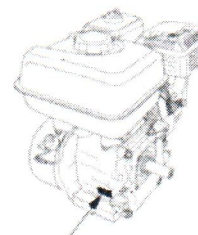

МЕСТОПОЛОЖЕНИЕ ТАБЛИЧКИ С СЕРИЙНЫМ НОМЕРОМ И ТИПОМ ДВИГАТЕЛЯ

Серийный номер двигателя:

Тип двигателя:

Дата покупки:

## ДИСТАНЦИОННОЕ УПРАВЛЕНИЕ

Рычаги газа и дросселя снабжены отверстиями для возможного тросового соединения. На следующих иллюстрациях показаны примеры соединения сплошным стальным тросом и гибким стальным тросом с оплеткой. При использовании гибкого стального троса используйте возвратную пружину, как показано ниже. При использовании дистанционного управления необходимо ослабить фрикционную гайку рычага газа.

### ДИСТАНЦИОННОЕ УПРАВЛЕНИЕ ГАЗОМ

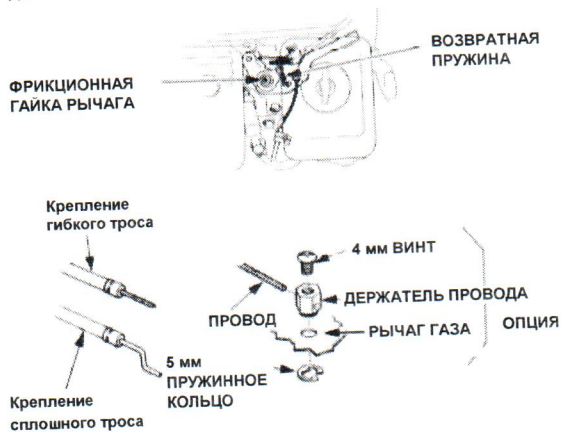

### ДИСТАНЦИОННОЕ УПРАВЛЕНИЕ ДРОССЕЛЕМ

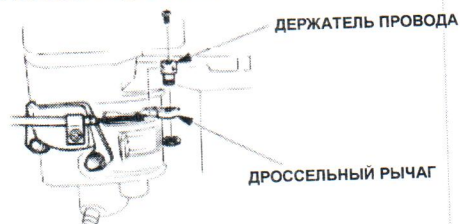

Настройка карбюратора для работы в высокогорных районах  
В высокогорных районах, топливно-воздушная смесь обычного карбюратора будет чрезмерно богатой. Мощность двигателя упадёт, тогда как расход топлива увеличится. Слишком богатая смесь приведёт к загрязнению свечи зажигания и затруднённого запуску. Продолжительная эксплуатация двигателя на высоте над уровнем море, отличающейся от высоты, для которой он был сертифицирован, может привести к повышению уровня выбросов. Мощность двигателя при его эксплуатации в высокогорных районах можно увеличить специальной настройкой карбюратора. Если Вы постоянно используете двигатель в районах с высотой над уровнем моря выше 1500 м, обратитесь к своему сервисному дилеру для настройки карбюратора. При использовании этого двигателя в высокогорных районах со специально настроенным для работы в высокогорных районах карбюратором, двигатель будет соответствовать всем стандартам на выбросы загрязняющих веществ на протяжении всего срока службы. Даже после настройки карбюратора, мощность двигателя уменьшается приблизительно на 3,5% при увеличении высоты над уровнем моря на каждые 300 м. Если же карбюратор не настроить эффект влияния высоты на мощность двигателя будет ещё ощутимее.

### ПРИМЕЧАНИЕ

Если карбюратор был настроен на работу в высокогорных районах, топливно-воздушная смесь будет слишком бедной для работы на малой высоте над уровнем моря. Эксплуатация такого двигателя на высоте меньше 1500 метров над уровнем моря может привести к перегреву двигателя и его серьёзному повреждению. Чтобы снова использовать двигатель на высоте меньше 1500 метров обратитесь к своему сервисному дилеру для возврата к первоначальным заводским настройкам.

Технические характеристики

**GP160 (вал отбора мощности тип S, с топливным баком)**

Длина x Ширина x Высота	306x363x335 мм
Сухая масса [вес]	14,9 кг
Тип двигателя	4-тактный, одноцилиндровый двигатель, с верхним расположением клапанов
Рабочий объём [диаметр x ход]	163 см <sup>3</sup> [68,0x45,0 мм]
Номинальная мощность (согласно SAE J1349*)	3,6 кВт (4,9 л/с) при 3600 об/мин
Макс. эффективный крутящий момент (согласно SAE J1349*)	10,3 Н·м (1,05 кгс·м) при 2500 об/мин
Объём моторного масла	0,58 л (0,5 имп. кварты)
Объём топливного бака	3,1 л (0,68 имп. галлона)
Система охлаждения	Принудительное воздушное
Система зажигания	Транзисторное магнето
Направление вращения вала отбора мощности	Против часовой стрелки
Рабочий диапазон температур	-5°—40°

\* Указанная в настоящем руководстве номинальная мощность двигателя является полезной выходной мощностью, полученной на одном серийном двигателе определённой модели и измеренной в соответствии с SAE J1349 при 3600 об/мин (номинальная мощность) и при 2500 об/мин (макс. эффективный крутящий момент). Характеристики серийных двигателей могут отличаться. Фактическая выходная мощность двигателя, являющегося частью механического устройства, зависит от множества факторов, включая эксплуатационную скорость двигателя в процессе его использования, условия окружающей среды, обслуживания и других переменных.

**GP200 (вал отбора мощности тип S, с топливным баком)**

Длина x Ширина x Высота	315x379x335 мм
Сухая масса [вес]	16,0 кг
Тип двигателя	4-тактный, одноцилиндровый двигатель, с
Рабочий объём [диаметр x ход]	196 см <sup>3</sup> [68,0x54,0 мм]
Номинальная мощность (согласно SAE J1349*)	4,1 кВт (5,6 л/с) при 3600 об/мин
Макс. эффективный крутящий момент (согласно SAE J1349*)	12,4 Н·м (1,26 кгс·м) при 2500 об/мин
Объём моторного масла	0,6 л (0,5 имп. кварты)
Объём топливного бака	3,1 л (0,68 имп. галлона)
Система охлаждения	Принудительное воздушное
Система зажигания	Транзисторное магнето
Направление вращения вала отбора мощности	Против часовой стрелки
Рабочий диапазон температур	-5°—40°

\* Указанная в настоящем руководстве номинальная мощность двигателя является полезной выходной мощностью, полученной на одном серийном двигателе определённой модели, и измеренной в соответствии с SAE J1349 при 3600 об/мин (номинальная мощность) и при 2500 об/мин (макс. эффективный крутящий момент). Характеристики серийных двигателей могут отличаться. Фактическая выходная мощность двигателя, являющегося частью механического устройства, зависит от множества факторов, включая эксплуатационную скорость двигателя в процессе его использования, условия окружающей среды, обслуживания и других переменных.

Спецификации регулировок GP160/200

НАИМЕНОВАНИЕ	СПЕЦИФИКАЦИЯ	ОБСЛУЖИВАНИЕ
Зазор между электродами свечи зажигания	0,7-0,8 мм	См. рис.11
Клапанный зазор (холодный)	ВНУТР.: 0,15±0,02 мм НАРУЖ.: 0,20±0,02 мм	Обратитесь к сервисному дилеру
Прочие технические характеристики	Другие регулировки не требуются.	

Монтажные схемы

При наличии системы контроля уровня масла

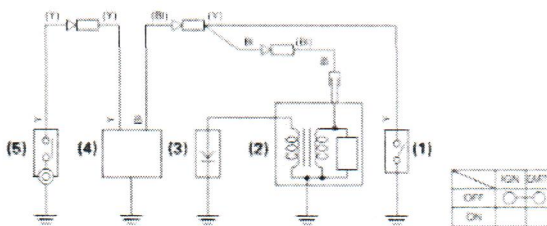

- (1) ВЫКЛЮЧАТЕЛЬ ДВИГАТЕЛЯ
- (2) КАТУШКА ЗАЖИГАНИЯ
- (3) СВЕЧА ЗАЖИГАНИЯ
- (4) БЛОК КОНТРОЛЯ УРОВНЯ МАСЛА
- (5) РЕЛЕ УРОВНЯ МАСЛА

B1	Чёрный	Bg	Коричневый
Y	Жёлтый	O	Оранжевый
Bu	Синий	Lb	Голубой
G	Зелёный	Lg	Светло-зелёный
R	Красный	P	Розовый
W	Белый	Gr	Серый

## ИНФОРМАЦИЯ ДЛЯ ПОТРЕБИТЕЛЕЙ

### ИНФОРМАЦИЯ О МЕСТОНАХОЖДЕНИИ ДИСТРИБЬЮТОРОВ / ДИЛЕРОВ

Посетите наш веб-сайт: <http://www.honda-engines-eu.com>

### ОБСЛУЖИВАНИЕ ПОКУПАТЕЛЕЙ

Персонал, обеспечивающий дилерское обслуживание, состоит из квалифицированных профессионалов. Они смогут ответить на любые возникающие у вас вопросы. Если у вас возникла проблема, на которую представитель дилера не может дать ответ, обращайтесь к руководству местного представительства. Менеджер по обслуживанию, Генеральный директор или Владелец смогут вам помочь. Так можно решить практически все возникшие проблемы.

Если вы окажетесь не удовлетворены решениями, принятыми руководством местного представительства, обращайтесь офис компании Honda.

#### <Офис компании Honda>

При оформлении письменного запроса или телефонном звонке будьте готовы предоставить следующую информацию:

- Наименование производителя оборудования и номер модели, на которую установлен двигатель
- Модель двигателя, серийный номер и тип (см. стр. 13)
- Наименование продавшего вам двигатель дилера
- Имя, адрес и контактные данные представителя дилера, обслуживающего ваш двигатель
- Дата покупки
- Ваше имя, адрес и номер телефона
- Детальное описание возникшей проблемы

Honda Europe NV.

Европейский центр двигателей

<http://www.honda-engines-eu.com>

Если вам потребуется помощь, обращайтесь к местному дистрибьютору Honda.

**HONDA**  
The Power of Dreams