



Pilous

Železná 9, 619 00 Brno, Czech Republic

Tel.: +420 543 25 20 10

e-mail: metal@pilous.cz, www.pilous.cz

ARG 260 S.A.F.

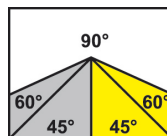

2880 x 27 x 0,9

	90°	+45°	+60°
●	260	200	125
■	255	185	120
■	300 x 200	185 x 200	125 x 120

Главный двигатель	400 В / 50 Гц / 2.2 кВт
Мотор помпы СОЖ	400 В / 50 Гц / 0.05 кВт
Мотор гидростанции	400 В / 50 Гц / 0.55 кВт
Скорость пилы	15-90 м/мин
Высота стола тисков	910 мм
Объем бака гидросистемы	25 л
Объем бака СОЖ	15 л
Габаритные размеры (мин.)	950 x 1520 x 1470 мм
Габаритные размеры (макс.)	1400 x 1970 x 1840 мм
Вес станка	480 кг

ОПИСАНИЕ ПРОДУКТА

Инновационная версия всеми известного, уже 25 лет производимого модельного ряда станков ARG 250 с совершенно новым, уникальным дизайном пильной рамы станка. Максимальный диаметр заготовок увеличен с 250 до 260 мм. Современная концепция пильной рамы с углублениями и шкивами увеличенного диаметра. Увеличенный диаметр шкивов позволяет снизить нагрузку на ленточное полотноприизгибе. Все это гарантирует максимальную жесткость всей системы, длительный срок службы ленточного полотна и высочайшую точность пиления.

В полостях пильной рамы скрыта вся электропроводка и СОЖ, которые, тем самым, защищены от повреждения. Новая концепция пильной рамы заметно упрощает процесс замены ленточного полотна, а также очистки внутренних полостей рамы: просто откиньте задний кожух на петлях, который останется в зафиксированном положении. Кроме нового дизайна пильной рамы был выполнен ряд других технических улучшений, которые повышают качество и комфорт обслуживания, одновременно продлевая срок службы станка. В качестве опции – щетка для очистки ленточного полотна с синхронизированным приводом от ведущего колеса.

Универсальный ленточнопильный станок, предназначен, в основном, для использования в условиях серийного производства, а также в металлообрабатывающих мастерских и ремонтных цехах производств. Ленточное полотно размерами 27x0.9 представлено на рынке широкой номенклатурой и позволяет обрабатывать огромный спектр материалов, включая нержавеющие и инструментальные стали.

Станок оборудован высокопроизводительным промышленным гидроагрегатом. Полный цикл пиления запускается при нажатии одной кнопки – происходит зажим материала, включение вращения пилы и подачи СОЖ, распила, выключения пилы и СОЖ, подъем рамы в исходное настраиваемое положение и разжим тисков. Все это, при наличии управляемой гидравлической подачи, позволяет получить максимальную производительность, особенно при пилении больших серий и пилении труднообрабатываемых материалов сплошного сечения.

При переключении в ручной режим, можно управлять всеми функциями станка по отдельности. Благодаря наличию гидростанции, тиски могут регулироваться по усилию прижима. Высокие показатели производительности достигаются также вследствие использования частотного регулирования приводом вращения пилы, что позволяет плавно регулировать скорость резания от 15 до 90 м/мин, что также многократно увеличивает точность реза и стойкость ленточной пилы.

Крупногабаритная тумба и массивные узлы поворотного механизма и крепления рамы, большая поверхность загрузочной зоны стола делают работу станка абсолютно стабильной и точной даже при обработке очень крупных заготовок.

- Простая установка и фиксация угла поворота рамы по угловой шкале в диапазоне от 0° до 60° при фиксированном положении заготовки;
- Несущие компоненты выполнены из отливок из серого чугуна, что повышает виброустойчивость станка;
- Современный дизайн рамы позволяет распиливать заготовки больших размеров как перпендикулярно, так и под углом;
- Массивные быстрозажимные тиски для простого и надежного крепления заготовки;
- Использование в станке шкивов большого диаметра и трехсторонних твердосплавных направляющих пилы, увеличивает многократно стойкость инструмента и точность распила;
- Надежная конструкция узлов станка и использование зарекомендовавших себя комплектующих гарантируют долгий срок исправной работы.
- Бесшумный и необслуживаемый червячный мотор-редуктор;
- Высокопроизводительный насос подачи СОЖ и возможность независимого регулирования потока на обоих направляющих, бак и помпа СОЖ размещены внутри тумбы станка;
- Контроль натяжения ленточного полотна и аварийное выключение станка в случае разрыва полотна;
- Удобное и простое управление станком с эргономичной панели, закрепленной на тумбе станка.
- Упор для выставления заготовок со шкалой, длиной 500 мм в базовой комплектации. Предусмотренной конструкцией «свисание» отрезаемой части заготовки предотвращает заклинивание пилы в материале.





DR250/300/330*

Упор

Стандартная комплектация
Упор для заготовок до 200 мм



FR*

Частотный преобразователь

Стандартная комплектация
Возможность регулировать скорость вращения пилы в диапазоне от 15 до 90 м/мин, назначая оптимальный режим для каждого материала.

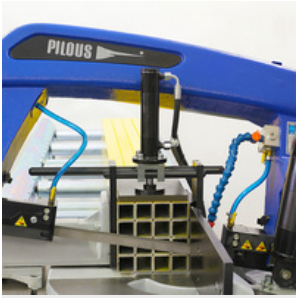

HVP

Гидравлический прижим HVP

Используется для зажима пакета заготовок. Обеспечивает фиксацию заготовок сверху. Гидравлический прижим автоматически срабатывает синхронно с основными тисками.

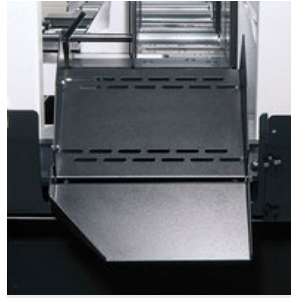

KL

Лоток раздающий

Является продолжением стола станка и позволяет отрезанным заготовкам скатываться в контейнер, когда ведется обработка большой серии. Лоток состоит из 2-х частей, что исключает стекание СОЖ вне станка



LA 50

Лампа галогенная

Обеспечивает качественное освещение зоны реза станка. Необходимо в условиях затемненных производственных помещений.



MM

Смазка масляным туманом

Распыление масляного тумана на режущую кромку пилы. Заменяет традиционное охлаждение СОЖ, особенно при резке заготовок профильного сечения, когда происходит большая утечка СОЖ вне станка. Возможно использование органических масел.

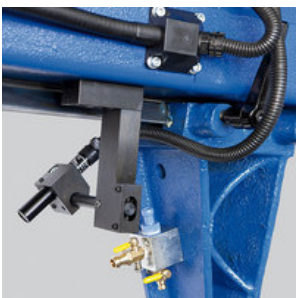

LS

Лазерный указатель

Проецирует линию реза на заготовку. Снижает время установки и упрощает позиционирование заготовки в станке.



KDM

Щетка для снятия стружки KDM

Стальная щетка, приводимая в движение ведомым шкивом. Используется для удаления стружки с ленточного полотна.

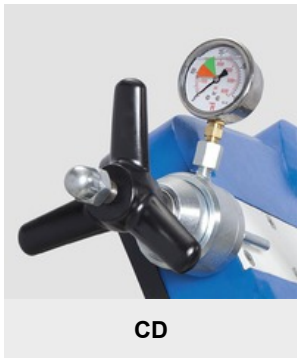

CD

Индикатор натяжения пилы

Позволяет оптимально натягивать ленточную пилу и контролировать натяжение в процессе работы. Правильное натяжение многократно увеличивает срок службы инструмента и точность обработки.



OPL

Пистолет высокого давления

Предназначен для очистки рабочего пространства станка.

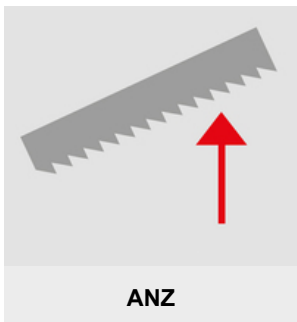

ANZ

Электронная регулировка

высоты подъема рамы ANZ

На стандартных станках высота подъема рамы регулируется вручную на шкале, расположенной на шарнире станка. В данном варианте станка на шарнире установлен датчик. Высота подъема рамы, настроенная в ручном режиме до начала серийной пиления, сохраняется в памяти станка после его переключения в полуавтоматический режим. После распила материала рама автоматически поднимается на настроенную высоту.

РОЛЬГАНГИ

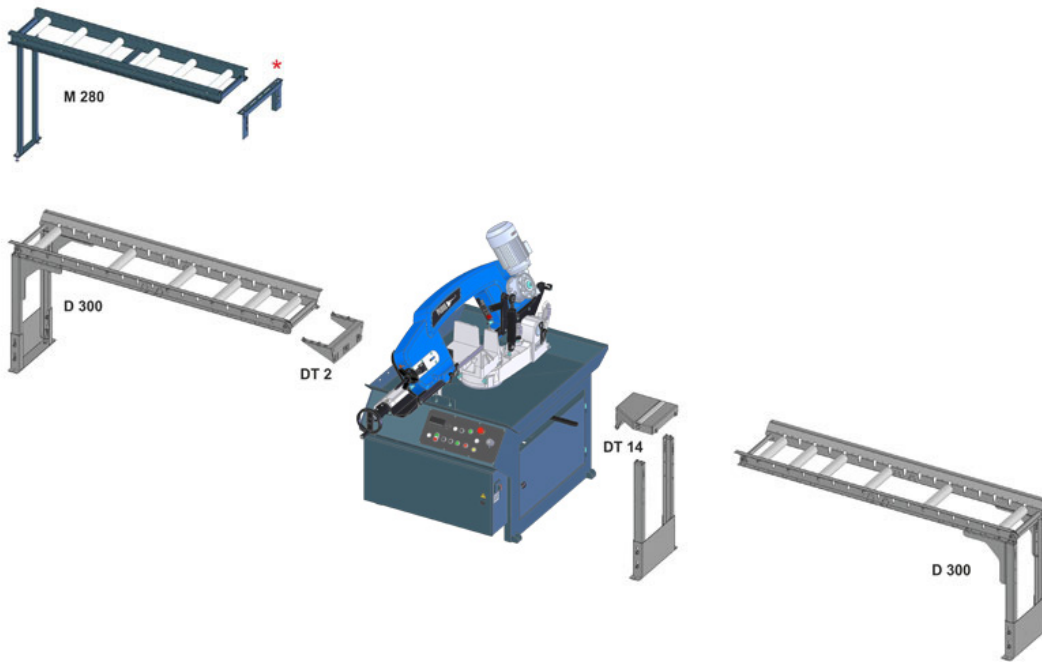

*)Входит в комплект поставки рольганга.

Замечание: тип M 280 и M 400 можно подсоединить со стороны отрезаемой заготовки только при условии резки под прямым углом.
Необходимо просверлить добавочное отверстие в тумбе станка.

ЭМУЛЬСИЯ



COOLcut Standard

- Оптимальное смазывание в процессе обработки
- Низкие ароматические свойства
- Высокие ингибиторные свойства, обеспечивающие защиту узлов и агрегатов от коррозии
- Минимальная склонность к пенообразованию
- Разведение 1:20



COOLcut Opti

- Высокоочищенное минеральное масло с низкими ароматическими свойствами
- Высокие ингибиторные свойства, обеспечивающие защиту узлов и агрегатов от коррозии
- Отличное охлаждение и смазывающий эффект даже в очень жесткой воде минимальная склонность к вспениванию обеспечивает эффективную смазку
- Высокая эффективность и рентабельность использования долгосрочная биоустойчивость
- Рекомендован к использованию в пыльных станках, также продукт предназначен для операций механической обработки, выполняемых как на обычных станках, так и в обрабатывающих центрах с ЧПУ
- Разведение 1:20



COOLcut Eco 65

- Биоразлагаемость 65% за 21 день. Благодаря своей биоразлагаемости он может использоваться в любой наружной среде без ущерба для окружающей среды.
- Bio 65 позволяет достичь уникальных смазочных и охлаждающих свойств во время обработки, за счет содержания в составе высокоочищенного синтетического, эфирного масла.
- Отличное охлаждение и смазывающий эффект даже в очень жесткой воде минимальная склонность к вспениванию обеспечивает эффективную смазку
- Высокие ингибиторные свойства, обеспечивающие защиту узлов и агрегатов от коррозии
- Рекомендован к использованию в пыльных станках, также продукт предназначен для операций механической обработки, выполняемых как на обычных станках, так и в обрабатывающих центрах с ЧПУ
- Разведение 1:20



COOLcut Bio 90

- Биоразлагаемость 90% за 21 день. Благодаря своей биоразлагаемости он может использоваться в любой наружной среде без ущерба для окружающей среды.
- Bio 90 позволяет достичь уникальных смазочных и охлаждающих свойств во время обработки, за счет содержания в составе высокоочищенного синтетического, эфирного масла.
- Отличное охлаждение и смазывающий эффект даже в очень жесткой воде минимальная склонность к вспениванию обеспечивает эффективную смазку
- Высокие ингибиторные свойства, обеспечивающие защиту узлов и агрегатов от коррозии
- Рекомендован к использованию в пыльных станках, также продукт предназначен для операций механической обработки, выполняемых как на обычных станках, так и в обрабатывающих центрах с ЧПУ
- Разведение 1:20



COOLcut Micro

Благодаря биоразлагаемости эмульсол может быть использован для различных задач без ущерба окружающей среде. Такие жидкости позволяют достигать уникальных смазывающих и охлаждающих свойств в процессе обработки металлов резанием.

- Оптимальное смазывание в процессе обработки
- Низкие ароматические свойства
- Высокие ингибиторные свойства, обеспечивающие защиту узлов и агрегатов от коррозии
- Минимальная склонность к пенообразованию



COOLcut Antifreeze

COOLcut Antifreeze – низкотемпературный эмульсол. Используется в зимний период на открытом воздухе. Рекомендован к использованию при температуре -20С в зависимости от дозировки.

- Эффективно понижает температуру замерзания жидкости
- Отличная устойчивость к окислению, что гарантирует длительный срок службы
- Не действует агрессивно на уплотнительные элементы, в котором вступает в контакт
- Разведение 1:20

Содержание эмульсола (%)	10	20	30	40	50
Показания температуры (°C)	-5	-10	-17	-26	-40

МЫ РЕКОМЕНДУЕМ



OH 90

Качественная конструкция машинки OH 90, оснащенной 3-х фазным электродвигателем, в закрытом корпусе, позволяет использовать ее, как и в мастерских, так и в больших производствах, особенно в условиях большой загрязненности.

Мы рекомендуем использовать щетку из нержавеющей стали для заготовок из нержавеющей стали.

Для полых сечений 60 x 60 x 2 мм:	ручное удаление заусенцев - 32 с	автоматическое - 8 с
Диаметр трубы 50 x 2 мм:	ручное удаление заусенцев - 21 с	автоматическое - 4 с



ONE 90

Упрощенная версия, ONE 90, поставляется без защитного кожуха. По сравнению с ручной очисткой, использование данного станка многократно снижает время и стоимость данной операции, при этом улучшая ее качество.

Мы рекомендуем использовать щетку из нержавеющей стали для заготовок из нержавеющей стали.

Для полых сечений 60 x 60 x 2 мм:	ручное удаление заусенцев - 32 с	автоматическое - 8 с
Диаметр трубы 50 x 2 мм:	ручное удаление заусенцев - 21 с	автоматическое - 4 с