

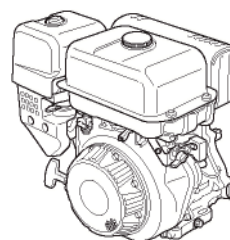

РУКОВОДСТВО ДЛЯ ПОЛЬЗОВАТЕЛЯ



MX175/MX200/MX250/MX300/MX360/MX400



ПРИМЕЧАНИЕ

- Данное обозначение используется для идентификации марки топлива, используемого для настоящего двигателя в соответствии с Европейскими нормами (EN228).
- Убедитесь, что используемое топливо точно соответствует марке, указанной для данного двигателя

Введение

Поздравляем Вас с покупкой нового двигателя Ямаха.

Настоящее Руководство даст Вам основные знания о работе и техническом обслуживании данного двигателя. Если у Вас возникнут какие-либо вопросы по поводу работы или технического обслуживания данного двигателя, Вы всегда можете обратиться к дилеру фирмы Ямаха. **ПРОСЬБА ПРОЧИТАТЬ И УСВОИТЬ СОДЕРЖАНИЕ НАСТОЯЩЕГО РУКОВОДСТВА ДО НАЧАЛА ЭКСПЛУАТАЦИИ ДВИГАТЕЛЯ.** * Данное изделие и спецификации могут быть изменены без предварительного уведомления.

ИНФОРМАЦИЯ ПО ТЕХНИКЕ БЕЗОПАСНОСТИ



ВЫХЛОПНЫЕ ГАЗЫ ЯДОВИТЫ

Не допускайте работу двигателя внутри помещений.



ТОПЛИВО ПОЖАРООПАСНО

Заливайте топливо при выключенном двигателе.



Запрещается курить при заливке топлива.

Примите меры, чтобы не пролить топливо.



ДВИГАТЕЛЬ И ГЛУШИТЕЛЬ ОЧЕНЬ ГОРЯЧИЕ

Не разрешайте детям находиться рядом с двигателем

Не разрешайте детям производить какие-либо действия с двигателем.



Не кладите на двигатель воспламеняющиеся предметы.



Держите двигатель на расстоянии более 1 метра от других предметов.

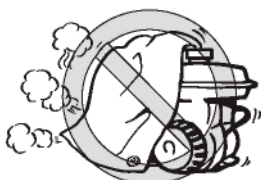

Нельзя эксплуатировать с чехлом для защиты от пыли.

Будьте осторожны с вращающимися деталями.

Не переворачивать, не допускать воздействия дождя и снега.

ПРЕДПУСКОВОЙ ОСМОТР



707-040

Заливка топлива

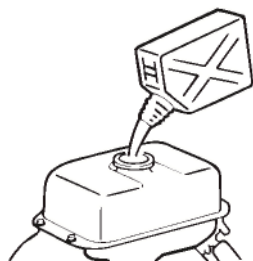

707-041

Рекомендуемое топливо:
Неэтилированный бензин (можно использовать бензоспиртовую смесь [E10])

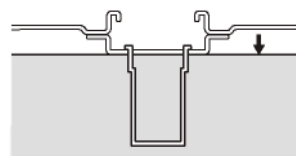

Не заполняйте топливо выше нижней кромки заправочной горловины.

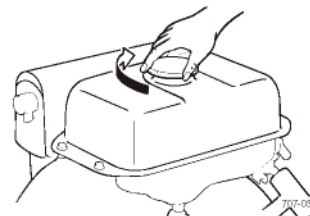

707-039

После заливки, плотно затяните крышку заправочной горловины.

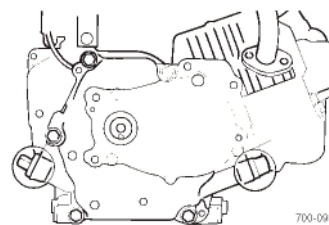

700-098

Заливка моторного масла

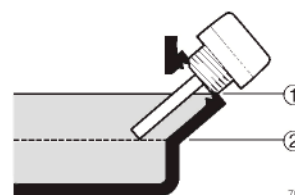

700-103

Емкость топливного бака:

| | |
|------------|-------|
| MX175/200: | 3.9 л |
| MX250/300: | 5.5 л |
| MX360/400: | 6.1 л |

① Максимальный/правильный уровень

② Минимальный уровень

1. Проверьте уровень масла по поверхности щупа.

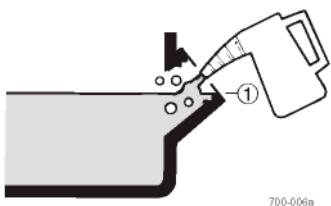

2. Долейте масло до максимального/правильного уровня ①

Рекомендуемые моторные масла

Рекомендуемый сорт: YAMALUBE

Имеющиеся на рынке сорта: типа API SE,

более высокие сорта JASO MA или MB

Индекс вязкости: 10W-30 или 10W-40

Электрический аккумулятор (для модели с электрическим стартером)

Рекомендуемая емкость электрического аккумулятора 12 В/26 ампер-часов или более.

Используйте провода для электрического аккумулятора с сечением не менее 8 мм².

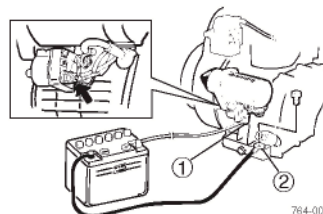

1. Соедините положительную клемму электрического аккумулятора с кнопкой стартера (1).

2. **Заземлите отрицательную клемму электрического аккумулятора с монтажным болтом двигателя ②.**

ЗАПУСК ДВИГАТЕЛЯ

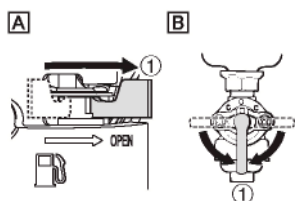

A MX175/MX200

B MX250/MX300/MX360/MX400

Модель с ручным запуском

1. Поверните топливный кран в положение "OPEN/ON" ("ВКЛ") ①.

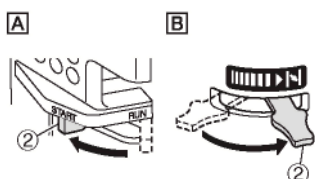

2. Поверните воздушную заслонку в положение ②.

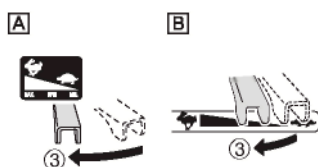

3. Поверните дроссельную заслонку немного в направлении положения ③.

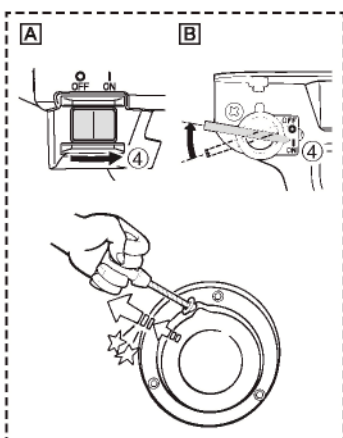

4. Поверните переключатель двигателя в положение "ON" ④.

5. Медленно потяните за шнуровой starter, пока не почувствуете зацепления шестеренки, затем резко дерните за шнур.

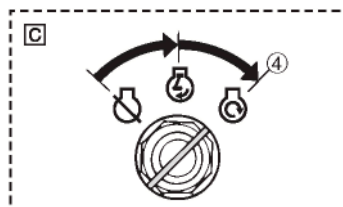

C Модель с электрическим запуском

4. Поверните переключатель двигателя в положение "ON" ④.

5. После запуска двигателя немедленно уберите руку с переключателя.

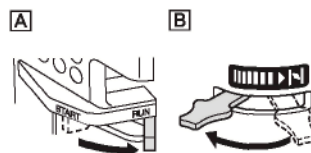

6. Верните воздушную заслонку в исходное положение и установите дроссельную заслонку в нужное положение.

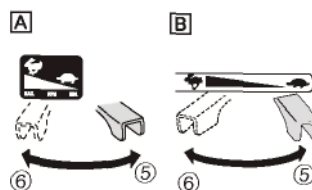

⑤ Понизить обороты двигателя

⑥ Увеличить обороты двигателя

ОСТАНОВ ДВИГАТЕЛЯ

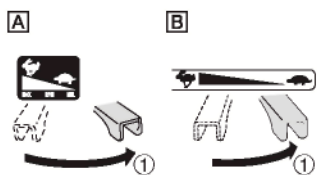

1. Поверните дроссельную заслонку полностью в положение ①.

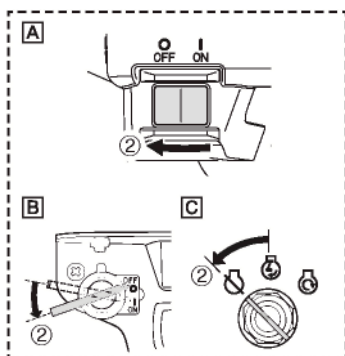

2. Поверните переключатель двигателя в положение "OFF" ("ВЫКЛ") ②.

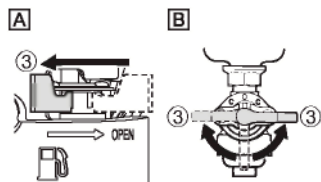

3. Поверните топливный кран в положение "OFF" ③.

**ПЕРИОДИЧЕСКОЕ ТЕХНИЧЕСКОЕ
ОБСЛУЖИВАНИЕ**

Остановите двигатель перед началом
технического обслуживания.

| А Позиция | В Замечания | С Предпусковой осмотр (ежедневно) | D Первоначально через 1 месяц или 20 часов работы | E Каждые 3 месяца или 50 часов работы | F Каждые 6 месяцев или 100 часов работы | G Каждые 12 месяцев или 300 часов работы |
|----------------------------|---|--|---|---|---|--|
| H Свеча зажигания: | I Почистить от нагара. Отрегулировать зазор. Заменить, если необходимо. | | | • | | |
| J Моторное масло: | K Проверить уровень масла. | • | | | | |
| | L Заменить. | | • | | • | |
| M Воздушный фильтр: | N Очистить. Заменить, если необходимо. | | | • | | |
| O Топливный фильтр: | P Очистить. Заменить, если необходимо. | | | | • | |
| Q Клапанный зазор: | R Проверить и отрегулировать у дилера фирмы Ямаха. | | | | | • |
| S Искрогаситель: | T Очистить. Заменить, если необходимо. | | | | • | |
| U Очистка от нагара: | V Проверить и очистить у дилера фирмы Ямаха. | | | | | • |

5-1

СВЕЧА ЗАЖИГАНИЯ

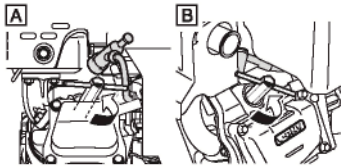

1. Снять свечу зажигания.



2. Почистить от нагара и отложений.

3. Проверить на изменение цвета.
Нормальный цвет: рыжевато-коричневый

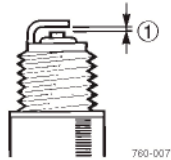

4. Проверить зазор свечи зажигания. ①

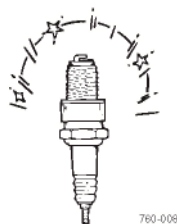

Стандартная свеча зажигания, тип и зазор: BPR4ES (NGK)

① 0.7-0.8 мм (0.028-0.031 дюйма)

5-2

ЗАМЕНА МОТОРНОГО МАСЛА

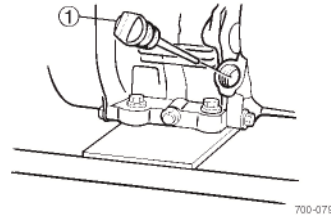

1. Снять крышку заправочной горловины

①.

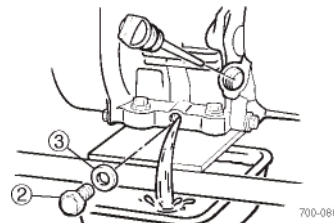

2. Отвернуть болт слива масла ② и слить масло.

3. Вновь установить болт слива масла и новую прокладку ③

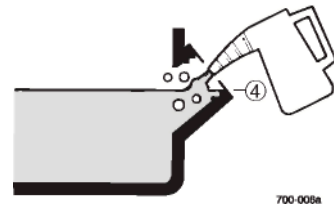

4. Долить масло до максимального/ правильного уровня ④

Рекомендуемый сорт: YAMALUBE
Имеющиеся на рынке сорта: типа API SE,
более высокие сорта JASO MA или MB
Индекс вязкости: 10W-30 или 10W-40

Объем моторного масла:

MX175/200: 0.6 L

MX250/300: 1.0 L

MX360/400: 1.1 L

5-3

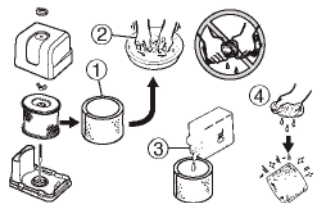
ВОЗДУШНЫЙ ФИЛЬТР

- ① Фильтрующий элемент
- ② Промыть в тяжелом керосине
- ③ Моторное масло (см. стр. 6.)
- ④ Отжать.

Эксплуатировать двигатель без фильтра нельзя.

Для сухого фильтра:

Удалите грязь, слегка постукивая фильтром, или продуйте его изнутри сжатым воздухом.

5-4

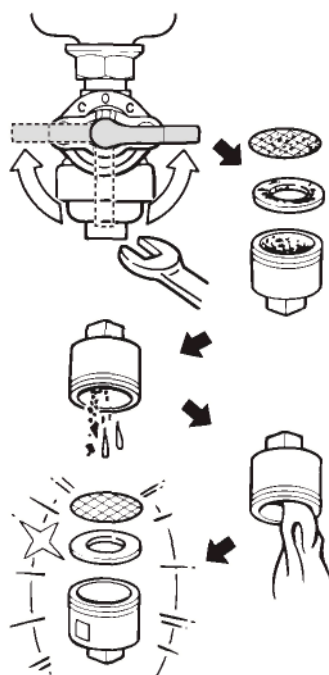
ТОПЛИВНЫЙ ФИЛЬТР

705-045

1. Поверните топливный кран в положение "OFF".
2. Промыть фильтр ① в бензине.

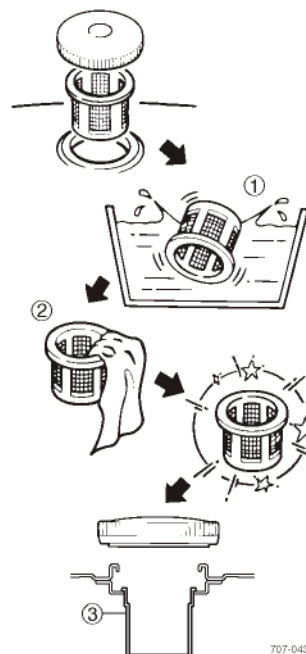

707-048

1. Промыть фильтр топливного бака ① в бензине.
2. Протереть (2).
3. Вставить (3).

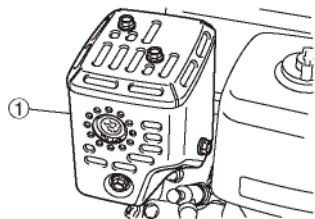
ИСКРОГАСИТЕЛЬ**MX175/MX200**

1. Снять крышку с глушителя ①.

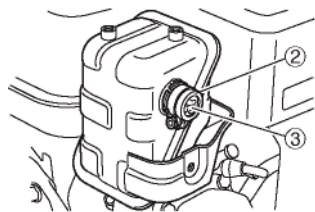

2. Снять колпачок глушителя ② и сеточку глушителя ③

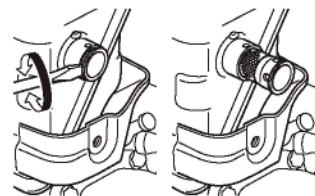

3. Снять искрогаситель.

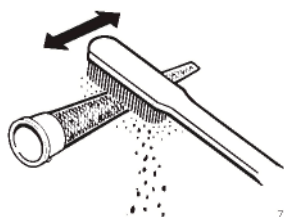

4. Осторожно очистить нагар и отложения сажи, используя проволочную щетку.

5. Установить обратно искрогаситель, сеточку глушителя и колпачок глушителя.

6. Установить крышку глушителя.

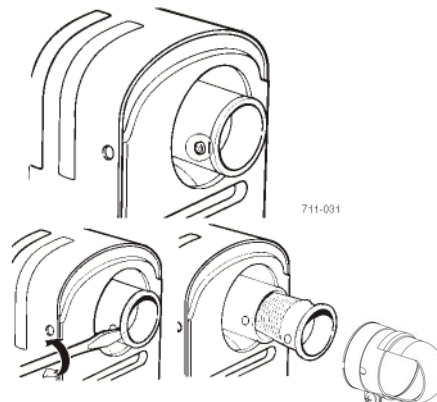
MX250/MX300/MX360/MX400

1. Снять дефлектор.

2. Снять искрогаситель.

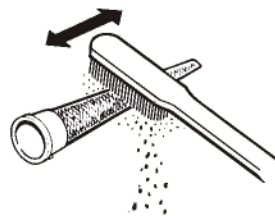

3. Осторожно очистить нагар и отложения сажи, используя проволочную щетку.

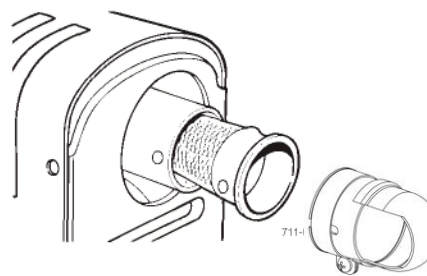

4. Установить искрогаситель и дефлектор.

5-6

ЗАМЕНА ПРЕДОХРАНИТЕЛЯ

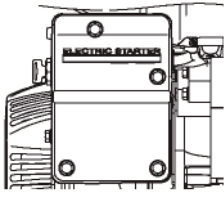

Для модели с электрическим стартером

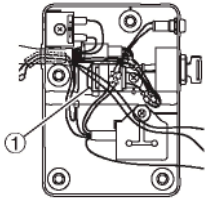

Используемая плавкая вставка ①:10 А

ХРАНЕНИЕ

1. Слить топливо из топливного бака.
2. Слить топливо из топливного крана.

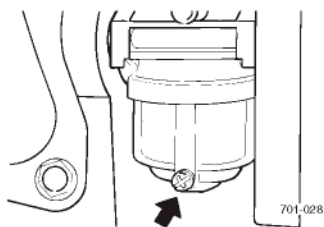

3. Слить топливо из карбюратора.



4. Храните двигатель в сухом и чистом месте.

ПОИСК И УСТРАНЕНИЕ НЕИСПРАВНОСТЕЙ

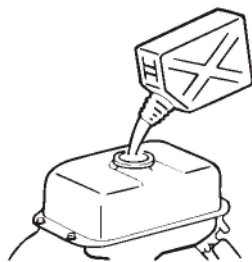

707-041

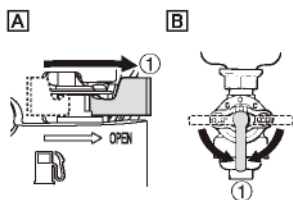

ДВИГАТЕЛЬ НЕ ЗАПУСКАЕТСЯ

1. Проверить наличие топлива.
Установите топливный кран в положение "OPEN"/"ON" ①.

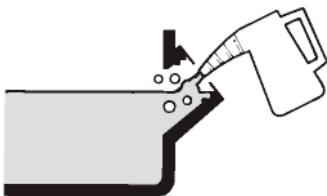

700-006

2. Проверьте наличие моторного масла.

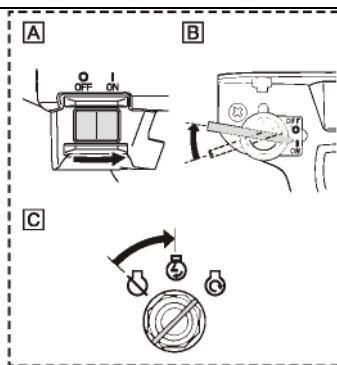

3. Установите переключатель двигателя в положение "ON" "Ⓜ".

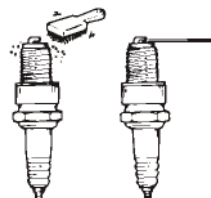

760-009

4. Проверить свечу зажигания.
(См. стр. 16.)

5. Если двигатель все-таки не запускается, проверьте следующее.

- Забита линия подачи топлива.
- Загрязнен воздушный фильтр.

Или проконсультируйтесь с дилером фирмы Ямаха.

ТЕХНИЧЕСКИЕ ХАРАКТЕРИСТИКИ

| | MX 175 | MX200 | MX250 | MX300 | MX360 | MX400 |
|---|--------------------|--------------------|-------------------|--------------------|---------------------|---------------------|
| А Габаритная длина (мм) | ... | ... | 390 | 390 | 418 | ... |
| В Габаритная высота (мм) | 352 | 352 | 444 | 444 | 462-480 | ... |
| С Габаритная высота (мм) | 386 | 386 | 451 | 451 | 464-490 | ... |
| Д Вес в сухом состоянии | 18 | 18 | 20-27 | 20-27 | 33-39 | 33-39 |
| Е Максимальная мощность (кВт/ об/мин) | 4.4 (6.0)/ 4000 | 4.8 (6.5)/ 4000 | 8.1 (11)/ 4000 | 8.8(12.0)/ 4000 | 10.6(14.5)/ 4000 | 11.0(15.0)/ 4000 |

- * Настоящая мощность представляет собой чистую мощность двигателя при 4000 об/мин при сравнении с аналогичными двигателями. Фактическая выходная мощность вашего двигателя будет изменяться в зависимости от оборотов двигателя, условий окружающей среды и других факторов. Эффективная выходная мощность будет слегка варьироваться в зависимости от различных условий эксплуатации