

de Originalbetriebsanleitung

en Original instructions

fr Notice originale

it Istruzioni originali

es Manual original

pt Manual original

tr Orijinal işletme talimatı

pl Instrukcja oryginalna

cs Původní návod k používání

sk Povodny navod na použitie

ro Instrucțiuni originale

bg Оригинална инструкция

el Πρωτότυπο οδηγιών χρήσης

ru Оригинальное руководство по эксплуатации

ua Оригінальна інструкція з експлуатації

lt Originali instrukcija

kz Пайдалану нұсқаулығының түпнұсқасы

ar دليل صال تاميل عت

fa دفترچه راهنمای اصلی



**Inhalt / Content / Sommaire / Indice / Contenido / Índice / İçindekiler /
Zawartość / Obsah / Obsah / Conținut / Съдържание / Περιεχόμενα /
Содержание / Зміст / Turinys / Мазмұны / المحتويات / محتوا**

Deutsch

Erklärende Zeichnungen	Seiten 5 - 7
Allgemeine sicherheitshinweise, Gebrauchsanweisung	Seiten 8 - 15

English

Explanatory drawings	pages 5 - 7
General safety rules, instructions manual	pages 16 - 22

Français

Dessins explicatifs	pages 5 - 7
Recommandations générales de sécurité, mode d'emploi	pages 23 - 30

Italiano

Disegni esplicativi	pagine 5 - 7
Precauzioni generali di sicurezza, manuale istruzioni	pagine 31 - 38

Español

Dibujos explicativos	páginas 5 - 7
Recomendaciones generales de seguridad, manual de instrucciones	páginas 39 - 46

Português

Esboços explicativos	páginas 5 - 7
Recomendações gerais de segurança, manual de instruções	páginas 47 - 54

Türkçe

Açıklayıcı resimler	sayfalar 5 - 7
Genel güvenlik tavsiyeleri, kullanım kılavuzu	sayfalar 55 - 61

Polski

Rysunki objaśniające	strony 5 - 7
Ogólne zalecenia w zakresie zasad bezpieczeństwa, instrukcja obsługi	strony 62 - 69

**Inhalt / Content / Sommaire / Indice / Contenido / Índice / İçindekiler /
Zawartość / Obsah / Obsah / Conținut / Съдържание / Περιεχόμενα /
Содержание / Зміст / Turinys / Мазмұны / المحتويات / محتوا**

Česky

Vysvětlující výkresy	strany 5 - 7
Obecné bezpečnostní pokyny, provozní příručka	strany 70 - 76

Slovensky

Vysvetľujúce výkresy	strany 5 - 7
Všeobecné bezpečnostné pokyny, prevádzková príručka	strany 77 - 83

Română

Desene explicative	pagini 5 - 7
Recomandări generale privind siguranța, manual de instrucțiuni	pagini 84 - 91

Български

Пояснителни чертежи	страници 5 - 7
Общи указания по техника на безопасност, наръчник с инструкции	страници 92 - 99

Ελληνικά

Επεξηγηματικά σχέδια	σελίδες 5 - 7
Γενικές οδηγίες ασφάλειας προστασίας από δυστυχήματα, εγχειρίδιο οδηγιών	σελίδες 100 - 107

Русский

Пояснительные рисунки	страницы 5 - 7
Общие указания по ТБ, инструкция по эксплуатации	страницы 108 - 116

Українська

Пояснювальні малюнки	сторінки 5 - 7
Загальні вказівки по ТБ, інструкція з експлуатації	сторінки 117 - 124

Lietuviškai

Aiškinamieji brėžiniai	puslapiai 5 - 7
Bendrieji saugaus darbo su technika nurodymai, naudojimo instrukcija	puslapiai 125 - 131

Қазақ тілі

Түсіндіргіш әлеміштер	беттер 5 - 7
Жалпы қауіпсіздік жөніндегі ұсыныстар, пайдалану нұсқаулығы	беттер 132 - 139

العربية

اشكال توضیحی	صفحه های 5 - 7
قوانین ایمنی کلی، دفترچه دستور العمل ها	صفحه های 140 - 146

فارسی

اشكال توضیحی	صفحه های 5 - 7
قوانین ایمنی کلی، دفترچه دستور العمل ها	صفحه های 147 - 153



CT13394

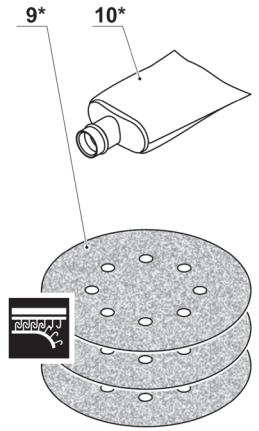
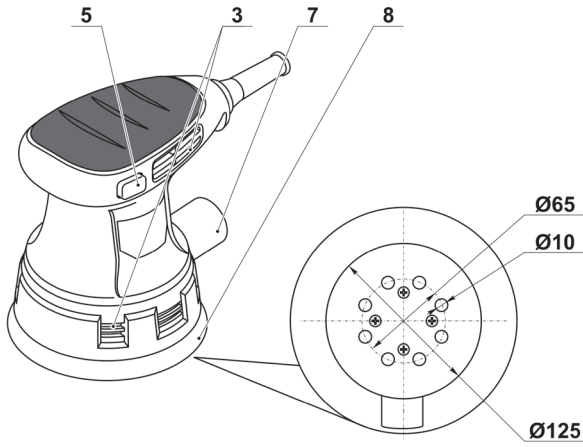

CT13395

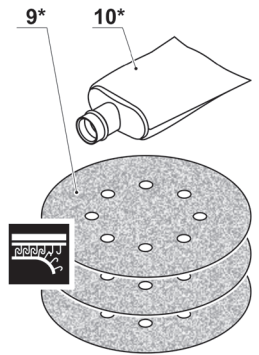
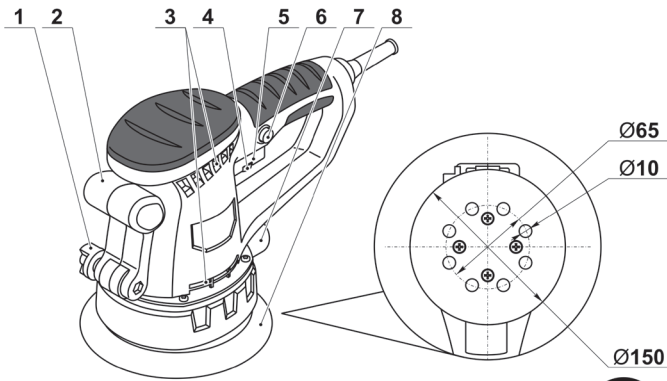

CT13395

1

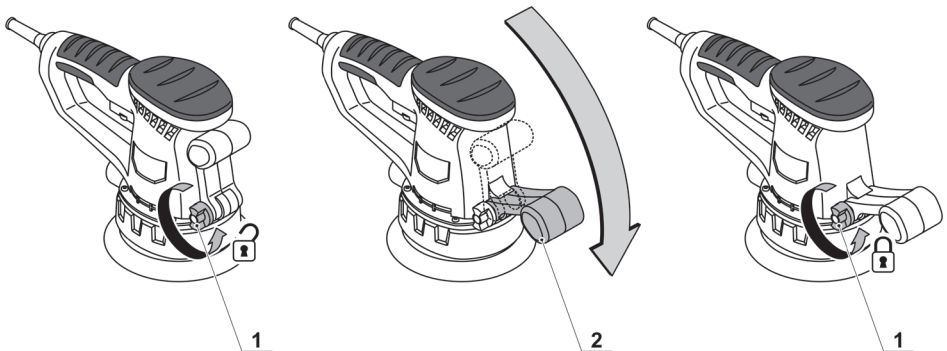

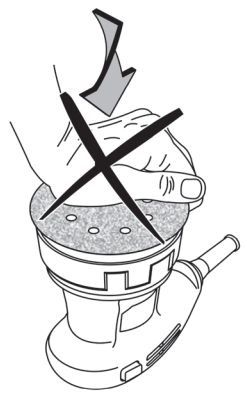
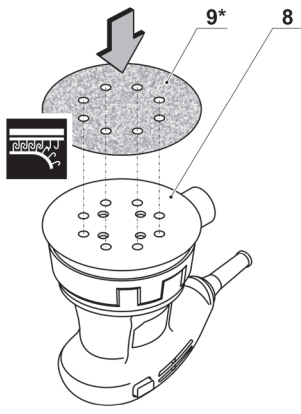

CT13395

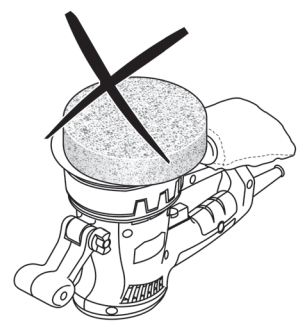
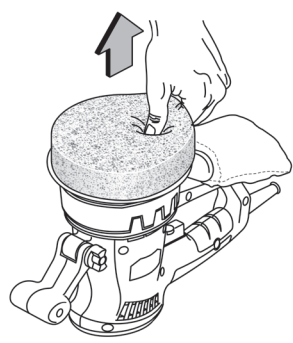
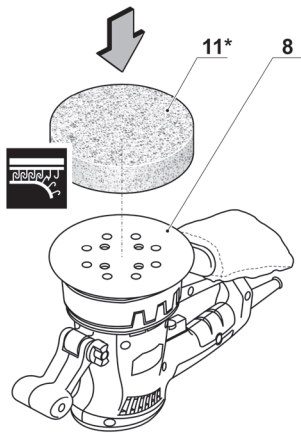

CT13395

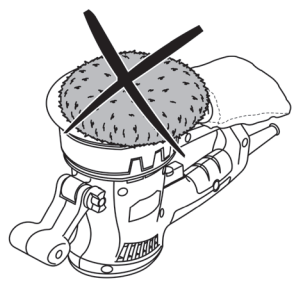
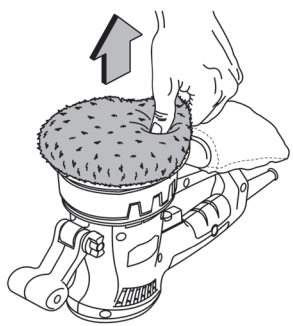
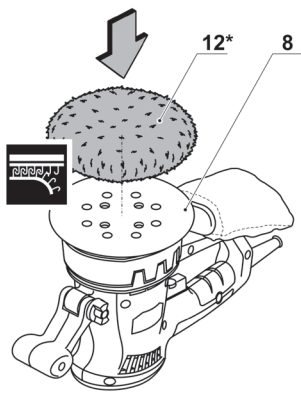

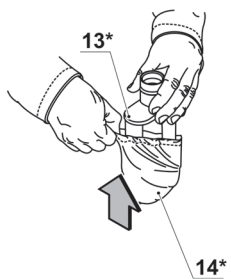
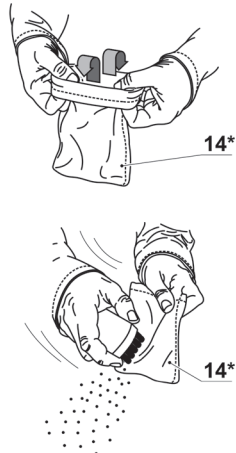
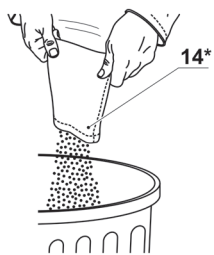
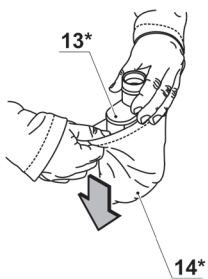
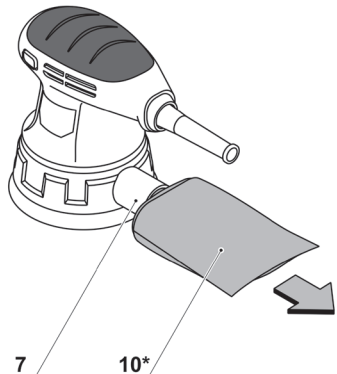
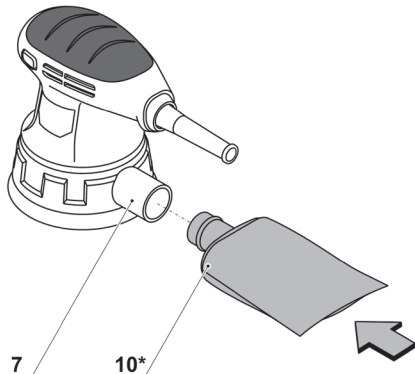

CT13394

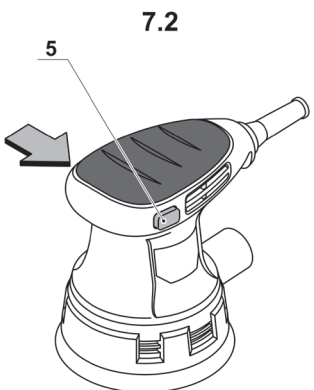
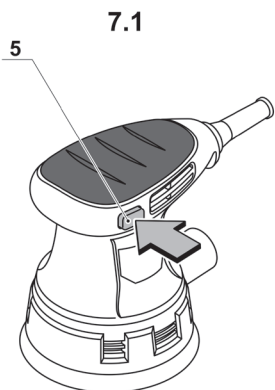

Elektrowerkzeug - technische Daten

Exzentrerschleifer		CT13394	CT13395
Elektrowerkzeug - Code	[220-230 V ~50/60 Hz]	421715	421722
Nennaufnahme	[W]	240	450
Ausgangsleistung	[W]	120	250
Stromstärke bei Spannung	220-230 V [A]	1	1.9
Leerlaufdrehzahl	[min ⁻¹]	12000	4000-13000
Leerlaufschwingzahl	[min ⁻¹]	24000	8000-26000
Exzentrizität	[mm] [Zoll]	2 5/64"	2 5/64"
Schleifteller Ø	[mm] [Zoll]	125 5"	150 6"
Gewicht	[kg] [lb]	1,5 3,31	2,4 5,29
Schutzklasse		□ / II	□ / II
Schalldruck	[dB(A)]	74,13	79,1
Schalleistung	[dB(A)]	85,13	92
Beschleunigung	[m/s ²]	4,23	12,53

Geräuschinformation



Tragen Sie bei einem Schalldruck über 85 dB(A) einen Gehörschutz.

CE Konformitätserklärung

Wir erklären in alleiniger Verantwortung, dass das unter "Elektrowerkzeug - technische Daten" beschriebene Produkt allen einschlägigen Bestimmungen der Richtlinien 2006/42/EC einschließlich ihrer Änderungen entspricht und mit folgenden Normen übereinstimmt: EN 60745-1, EN 60745-2-4.

Zertifizierungs-
manager

Wu Cunzhen

Merit Link International AG
Stabio, Schweiz, 17.10.2017



WARNUNG - Der Benutzer muss die Bedienungsanleitung lesen, um die Verletzungsgefahr zu verringern!

Allgemeine Sicherheitsvorschriften



WARNUNG! Lesen Sie alle Sicherheitshinweise und Anweisungen. Nichtbeachtung der Warnungen und Anweisungen kann zum Stromschlag, Brand und / oder zu schweren Verletzungen führen.

Bewahren Sie alle Warnungen und Anweisungen für die Zukunft auf.

Der Begriff "Elektrowerkzeug" in den Warnhinweisen bezieht sich auf Ihr netzbetriebenes (kabelgebunden) oder batteriebetriebenes (kabellos) Elektrowerkzeug.

Sicherheit am Arbeitsplatz

- **Halten sie Ihren Arbeitsbereich sauber und aufgeräumt.** Unordnung und unbeleuchtete Arbeitsbereiche können zu Unfällen führen.
- **Arbeiten Sie mit dem Elektrowerkzeug nicht in explosionsgefährdeter Umgebung, in der sich brennbare Flüssigkeiten, Gase oder Stäube befinden.** Elektrowerkzeuge erzeugen Funken, die Staub oder Dämpfe entzünden können.
- **Halten Sie Kinder und andere Personen während des Betriebs des Elektrowerkzeugs fern.** Bei Unachtsamkeit können Sie die Kontrolle über das Werkzeug verlieren.

Elektrische Sicherheit

- **Die Anschlussstecker des Elektrowerkzeugs müssen in die Steckdose passen. Der Stecker darf**

in keiner Weise verändert werden. Verwenden sie keine Adapterstecker gemeinsam mit geschützten Elektrowerkzeugen. Unveränderte Stecker und passende Steckdosen reduzieren das Risiko eines Stromschlags.

- **Vermeiden Sie Körperkontakt mit geerdeten Oberflächen wie etwa Röhren, Heizungen, Herden und Kühlschränken.** Es besteht ein erhöhtes Risiko eines Stromschlags, wenn Ihr Körper geerdet ist.
- **Halten Sie das Elektrowerkzeug von Regen oder Nässe fern.** Wenn Wasser in das Elektrowerkzeug eindringt, erhöht sich das Risiko eines Stromschlags.
- **Nutzen Sie das Kabel nur bestimmungsgemäß.** Verwenden Sie das Kabel niemals zum Tragen, Ziehen oder Trennen des Elektrowerkzeugs. Halten Sie das Kabel fern von Hitze, Öl, scharfen Kanten oder beweglichen Teilen. Beschädigte oder verwickelte Kabel erhöhen das Risiko eines Stromschlags.
- **Wenn Sie mit einem Elektrowerkzeug im Freien arbeiten, verwenden sie nur Verlängerungskabel, die für den Außenbereich zugelassen sind.** Die Verwendung eines für den Außenbereich zugelassenen Verlängerungskabels verringert das Risiko eines Stromschlages.
- **Falls sich der Einsatz eines Elektrowerkzeugs in einer feuchten Umgebung nicht vermeiden lässt, verwenden Sie einen FI-Schutzschalter.** Die Verwendung eines FI-Schutzschalters verringert das Risiko eines Stromschlags. HINWEIS! Der Begriff "Fehlerstromschutzeinrichtung (RCD)" kann durch den Begriff "Fehlerstromschutzschalter (GFCI)" oder "Fehlervoltage-schutzschalter (ELCB)" ersetzt werden.
- **Warnung!** Vermeiden Sie Kontakt mit den freiliegenden Metalloberflächen am Getriebe, an der Abschirmung etc., da ansonsten die Gefahr eines Stromschlags droht.

Persönliche Sicherheit

- **Seien Sie aufmerksam, achten sie darauf, was sie tun, und gehen sie mit Vernunft an die Arbeit mit einem Elektrowerkzeug.** Benutzen sie das Elektrowerkzeug nicht, wenn Sie müde sind oder unter dem Einfluss von Drogen, Alkohol oder Medikamenten stehen. Ein Moment der Unachtsamkeit beim Gebrauch des Elektrowerkzeugs kann ernsthafte Verletzungen zur Folge haben.
- **Tragen Sie persönliche Schutzausrüstung.** Tragen Sie immer einen Augenschutz. Das Tragen persönlicher Schutzausrüstung, wie Staubmaske, rutschfeste Sicherheitsschuhe, Schutzhelm oder Gehörschutz je nach Art und Einsatz des Elektrowerkzeugs verringert das Risiko von Personenschäden.
- **Verhindern Sie ein unbeabsichtigtes Einschalten des Elektrowerkzeugs.** Vergewissern Sie sich, dass der Schalter in der Aus-Stellung ist, bevor Sie das Elektrowerkzeug an die Stromquelle und / oder Batterie anschließen, in die Hand nehmen oder transportieren. Wenn Sie beim Tragen des Elektrowerkzeugs den Finger am Schalter haben oder das Elektrowerkzeug eingeschaltet an die Stromversorgung anschließen, kann dies zu Unfällen führen.
- **Bevor das Elektrowerkzeug eingeschaltet wird, entfernen Sie alle Einstellschlüssel oder Schraubenschlüssel.** Ein Schraubenschlüssel oder Einstellschlüssel, der sich in einem rotierenden Teil des Elektrowerkzeugs befindet, kann zu Verletzungen führen.
- **Überschätzen Sie sich nicht.** Sorgen sie für einen sicheren Stand und halten Sie jederzeit das Gleichgewicht. Dadurch können Sie das Elektrowerkzeug in unerwarteten Situationen besser kontrollieren.

- **Tragen Sie geeignete Kleidung.** Tragen Sie keine weite Kleidung oder Schmuck. Halten Haare, Kleidung und Handschuhe fern von beweglichen Teilen. Lockere Kleidung, Schmuck oder lange Haare können von sich bewegenden Teilen erfasst werden.
- **Wenn die Werkzeuge für den Anschluss von Staubabsaugung und Sammeleinrichtungen vorgesehen sind, vergewissern Sie sich, dass diese ordnungsgemäß angeschlossen sind und richtig verwendet werden.** Verwendung dieser Einrichtungen kann Gefährdungen durch Staub verringern.
- **Lassen Sie sich nicht durch Vertrautheit mit dem Produkt (durch wiederholten Gebrauch erworben) von der strikten Einhaltung der Sicherheitsvorschriften für das vorliegende Produkt abhalten.** Eine unvorsichtige Handlung kann in Sekundenbruchteilen zu schweren Verletzungen führen.
- **Warnung!** Elektrowerkzeuge können während des Betriebs ein elektromagnetisches Feld erzeugen. Dieses Feld kann unter Umständen aktive oder passive medizinische Implantate beeinflussen. Um das Risiko von schweren oder tödlichen Verletzungen zu vermeiden empfehlen wir, dass sich Personen mit medizinischen Implantaten mit Ihrem Arzt und dem Implantathersteller beraten, bevor Sie dieses Elektrowerkzeug verwenden.

Nutzung und Pflege des Elektrowerkzeugs

- Personen mit beschränkten psychophysischen oder geistigen Fähigkeiten sowie Kinder können das Elektrowerkzeug nicht benutzen, wenn sie nicht überwacht werden oder über die Verwendung des Elektrowerkzeugs von einer Person unterwiesen wurden, die für ihre Sicherheit verantwortlich ist.
- **Überlasten Sie das Elektrowerkzeug nicht.** Verwenden Sie für ihre Arbeit das dafür bestimmte Elektrowerkzeug. Mit dem passenden Elektrowerkzeug arbeiten Sie besser und sicherer im angegebenen Leistungsbereich.
- **Benutzen Sie das Elektrowerkzeug nicht, wenn es sich mit dem Schalter nicht ein- und ausschalten lässt.** Ein Elektrowerkzeug, das sich nicht ein- oder ausschalten lässt, ist gefährlich und muss repariert werden.
- **Trennen sie das Elektrowerkzeug von der Stromversorgung bzw. der Batterie, bevor Sie Einstellungen vornehmen, Zubehör wechseln oder das Elektrowerkzeug lagern.** Diese vorbeugenden Sicherheitsmaßnahmen vermindern das Risiko, dass das Werkzeug versehentlich eingeschaltet wird.
- **Bewahren Sie unbenutzte Elektrowerkzeuge außerhalb der Reichweite von Kindern auf.** Lassen Sie Personen das Werkzeug nicht benutzen, die mit dem Elektrowerkzeug oder diesen Anweisungen nicht vertraut sind. Die Elektrowerkzeuge können gefährlich sein, wenn sie von unerfahrenen Personen benutzt werden.
- **Die Elektrowerkzeuge müssen gewartet werden.** Prüfen Sie, ob bewegliche Teile einwandfrei funktionieren und nicht klemmen, ob Teile gebrochen oder so beschädigt sind, dass die Funktion des Elektrowerkzeugs beeinträchtigt ist. Lassen Sie beschädigte Teile vor dem Einsatz des Elektrowerkzeugs reparieren. Viele Unfälle werden durch schlecht gewartete Elektrowerkzeuge verursacht.
- **Halten Sie die Schneidwerkzeuge scharf und sauber.** Sorgfältig gepflegte Schneidwerkzeuge mit scharfen Schneidkanten verklemmen sich weniger und sind leichter zu führen.

- **Verwenden Sie das Elektrowerkzeug, das Zubehör, die Einsätze etc. in Übereinstimmung mit diesen Anweisungen unter Berücksichtigung der Arbeitsbedingungen und der auszuführenden Arbeit.** Eine Benutzung des Elektrowerkzeugs für andere als die bestimmungsgemäßen Zwecke kann zu einer gefährlichen Situation führen.
- **Halten Sie die Handgriffe und Greifflächen trocken, sauber und frei von Öl und Fett.** Rutschige Handgriffe und Greifflächen verhindern eine sichere Handhabung und Kontrolle über das Werkzeug in unerwarteten Situationen.
- Benutzen Sie den Zusatzgriff bei der Arbeit mit dem Elektrowerkzeug, weil er ein hilfreiches Hilfsmittel bei der Handhabung des Elektrowerkzeugs ist. Das richtige Halten des Elektrowerkzeugs kann das Risiko von Unfällen und Verletzungen reduzieren.

Service

- **Lassen sie das Elektrowerkzeug nur von qualifiziertem Fachpersonal und nur mit Original-Ersatzteilen reparieren.** Damit wird sichergestellt, dass die Sicherheit des Elektrowerkzeugs erhalten bleibt.
- Befolgen Sie die Anweisungen zum Schmieren und Wechseln von Zubehörteilen.

Spezielle Sicherheitshinweise

Sicherheitshinweise für Sandschleifen, Polieren

- **Dieses Elektrowerkzeug ist für den Gebrauch als Schleif- und Trennwerkzeug vorgesehen. Lesen Sie alle mit diesem Elektrowerkzeug gelieferten Sicherheitswarnungen, Anweisungen, Abbildungen und technischen Daten durch.** Nichtbeachtung der nachstehenden Anweisungen kann zum Stromschlag, Brand und / oder zu schweren Verletzungen führen.
- **Es wird davon abgeraten, mit diesem Werkzeug Arbeiten wie Sandschleifen, Drahtbürsten oder Polieren durchzuführen.** Die Nutzung des Elektrowerkzeugs für Arbeiten, die nicht dem bestimmungsgemäßen Gebrauch entsprechen, kann zu Gefahren und Verletzungen führen.
- **Verwenden Sie kein Zubehör, das nicht speziell vom Werkzeughersteller vorgesehen ist und empfohlen wird.** Nur die Tatsache, dass ein Zubehörteil an Ihrem Elektrowerkzeug angebracht werden kann, gewährleistet noch keinen sicheren Betrieb.
- **Die Nenndrehzahl des Zubehörteils muss mindestens der am Elektrowerkzeug angegebenen Maximaldrehzahl entsprechen.** Zubehörteile, die schneller als ihre Nenndrehzahl rotieren, können bersten und auseinander fliegen.
- **Außendurchmesser und Dicke des Zubehörteils müssen innerhalb der Kapazitätsgrenzen Ihres Elektrowerkzeugs liegen.** Zubehörteile der falschen Größe können nicht angemessen kontrolliert werden.
- **Die Spindel von Scheiben, Flanschen, Stütztellern oder anderen Zubehörteilen muss genau in die Spannzange des Elektrowerkzeugs passen.** Zubehörteile, die nicht genau an den Montageflansch des Elektrowerkzeugs angepasst sind, laufen unruhig, vibrieren übermäßig und können einen Verlust der Kontrolle verursachen.
- **Verwenden Sie keine beschädigten Zubehörteile. Vor jedem Gebrauch prüfen Sie das Zubehör, wie etwa Schleifscheiben auf Späne und Risse,**

Stützteller auf Risse, Schäden oder übermäßigen Verschleiß, Drahtbürsten auf lockere oder gebrochene Drähte. Falls das Elektrowerkzeug oder das Zubehörteil herunterfällt, überprüfen Sie es auf Beschädigung, oder montieren Sie ein unbeschädigtes Zubehörteil. **Achten Sie nach der Überprüfung und Installation eines Zubehörteils darauf, dass Sie selbst und Umstehende nicht in der Rotationsebene des Zubehörteils stehen, und lassen Sie das Elektrowerkzeug eine Minute lang mit maximaler Leerlaufdrehzahl laufen.** Ein beschädigtes Zubehörteil bricht normalerweise während dieses Probelaufs auseinander.

- **Tragen Sie persönliche Schutzausrüstung. Benutzen Sie je nach der Arbeit einen Gesichtsschutz bzw. eine Sicherheits- oder Schutzbrille. Tragen Sie bei Bedarf eine Staubmaske, Gehörschutz, Handschuhe und eine Arbeitsschürze, die in der Lage ist, kleine Schleifpartikel oder Werkstücksplitter abzuwehren.** Der Augenschutz muss in der Lage sein, den bei verschiedenen Arbeiten anfallenden Flugstaub abzuwehren. Die Staubmaske oder Atemschutzmaske muss in der Lage sein, durch die Arbeit erzeugte Partikel herauszufiltern. Langanhaltende Lärmbelastung kann zu Gehörschäden führen.
- **Halten Sie Umstehende in sicherem Abstand vom Arbeitsbereich. Jede den Arbeitsbereich betretende Person muss persönliche Schutzausrüstung tragen.** Bruchstücke des Werkstücks oder eines beschädigten Zubehörteils können weggeschleudert werden und Verletzungen über den unmittelbaren Arbeitsbereich hinaus verursachen.
- **Halten Sie das Kabel vom rotierenden Zubehörteil fern.** Falls Sie die Kontrolle verlieren, kann das Kabel durchgetrennt oder erfasst werden, so dass Ihre Hand oder Ihr Arm in das rotierende Zubehörteil hineingezogen wird.
- **Legen Sie das Elektrowerkzeug erst ab, nachdem das Zubehörteil zum vollständigen Stillstand gekommen ist.** Der rotierende Zubehörteil kann die Ablagefläche erfassen und das Elektrowerkzeug aus Ihren Händen reißen.
- **Lassen Sie das Elektrowerkzeug nicht laufen, während Sie es an Ihrer Seite tragen.** Der rotierende Zubehörteil könnte sonst bei versehentlichem Kontakt Ihre Kleidung erfassen und auf Ihren Körper zu gezogen werden.
- **Reinigen Sie die Lüftungsöffnungen des Elektrowerkzeugs regelmäßig.** Der Motorlüfter saugt Staub in das Gehäuse an, und starke Ablagerungen von Metallstaub können elektrische Gefahren verursachen.
- **Betreiben Sie das Elektrowerkzeug nicht in der Nähe von brennbaren Materialien.** Funken könnten diese Materialien entzünden.
- **Verwenden Sie keine Zubehörteile, die Kühlflüssigkeiten erfordern.** Die Verwendung von Wasser oder anderen Kühlflüssigkeiten kann zu einem Stromschlag führen.

Rückschlag und damit verbundene Warnungen

Rückschlag ist eine plötzliche Reaktion auf ein eingeklemmte oder verhakete rotierende Scheibe Stützteller, Bürste oder anderes Zubehör. Klemmen oder Hängenbleiben verursacht ruckartiges Stocken des rotierenden Zubehörteils, was wiederum dazu führt, dass das außer Kontrolle geratene Elektrowerkzeug am Ausgangspunkt in die entgegengesetzte Drehrichtung des Zubehörs geschleudert wird.

Wenn beispielsweise eine Schleifscheibe vom Werkstück erfasst oder eingeklemmt wird, kann sich die in den Klammepunkt eindringende Schleifscheibenkante in die Materialoberfläche einbohren, so dass sie herauspringt oder zurückschlägt. Je nach der Drehrichtung der Schleifscheibe am Klammepunkt kann die Schleifscheibe auf den Bediener zu oder von ihm weg springen. Schleifscheiben können unter solchen Bedingungen auch brechen.

Rückschlag ist das Ergebnis falscher Handhabung des Elektrowerkzeugs und / oder falscher Arbeitsverfahren oder -bedingungen und kann durch Anwendung der nachstehenden Vorsichtsmaßnahmen vermieden werden.

- **Halten Sie das Elektrowerkzeug mit festem Griff, und positionieren Sie Ihren Körper und Arm so, dass Sie die Rückschlagkräfte auffangen können. Für eine maximale Kontrolle über Rückschlag oder Drehmoment-Gegenwirkung während des Anlaufs den Zusatzgriff (falls vorhanden) immer verwenden.** Die Drehmoment-Gegenwirkung oder die Rückstoßkräfte können kontrolliert werden, wenn entsprechende Vorkehrungen getroffen werden.

- **Stellen Sie Ihre Hände niemals in die Nähe des rotierenden Zubehörs.** Der Zubehörtel kann über Ihre Hand zurück schlagen.

- **Positionieren Sie Ihren Körper nicht in Bereich, in den das Elektrowerkzeug beim Rückschlag bewegt wird.** Rückschlag wird das Werkzeug zum Zeitpunkt des Einklemmens in entgegengesetzte Richtung zu der Bewegung des Rads treiben.

- **Beim Bearbeiten von Ecken und scharfen Kanten usw. gehen Sie besonders vorsichtig vor. Vermeiden Sie Anstoßen und Verhaken des Zubehörs.** Ecken, scharfe Kanten oder Anstoßen führen leicht zu Hängenbleiben des rotierenden Zubehörs und verursachen Verlust der Kontrolle oder Rückschlag.

- **Montieren Sie keine Sägeketten für Holzschnitt oder gezahnte Sägeblätter.** Solche Zubehörtel verursachen häufige Rückschläge und Verlust der Kontrolle.

Sicherheitshinweise für die Verwendung des Elektrowerkzeugs

- **Benutzen Sie keine übermäßig große Schleifpapierschleiben, sondern befolgen Sie die Herstellerangaben zur Schleifpapiergröße.** Größere Schleifpapiere, die über den Schleifteller hinausragen, können Verletzungen verursachen sowie zum Verhaken, Bruch der Schleifpapierschleibe oder zum Rückschlag führen.



Exzenterschleifer sind nur für das Trockenschleifen von verschiedenen Materialien konzipiert. Das Nutzen von jeglichen Flüssigkeiten ist verboten - das wird bei dem Elektrowerkzeug einen Kurzschluss verursachen und die Garantie erlischt.

- Vermeiden Sie es den Motor eines Elektrowerkzeugs zu stoppen, wenn dieser belastet wird.
- Nutzen Sie beim Schleifen von kleinen Werkstücken, die zu leicht für eine sichere Fixierung sind, immer eine Klemmvorrichtung.
- Verarbeiten Sie keine asbesthaltigen Materialien. Asbest gilt als krebserregend.

- Sollte die Stromversorgung während des Gebrauchs unterbrochen werden, sollten Sie das Gerät umgehend ausschalten "Off", damit die Maschine nicht ungewollt wieder einschaltet.

- Während der Arbeit (vor allem wenn man über Kopf arbeitet) sollten Sie immer eine Schutzbrille und Staubmaske verwenden. Der Staub, der während der Arbeit entsteht, reizt die Augen, Atemorgane und Schleimhäute, wobei das Einatmen des Staubs schwerwiegende gesundheitliche Folgen haben kann.

- Der Staub, der während der Arbeit entsteht, kann gesundheitsgefährdend, brennbar oder explosiv sein, daher sollte der Arbeitsplatz regelmäßig gereinigt und Schutzmaßnahmen für die eigene Gesundheit getroffen werden. Verwenden Sie immer ein Staubentferner / -Sammler (spezielle Staubsauger, Staubbeutel).

- Beim Entleeren des Staubbeckens sollten Sie immer vorsichtig sein. Entsorgen Sie den Staub nie in einem Feuer.

- Beim Schleifen einiger Materialien (Farben mit bleihaltigen Pigmenten, mit arsenhaltigen oder chromhaltigen Komponenten imprägniertes Holz, etc.) kann krebserregender oder giftiger Staub entstehen. Treffen Sie in so einem Fall folgende Sicherheitsvorkehrungen:

- Alle anwesenden Personen sollten Schutzkleidung aus dickem Stoff und spezielle Staubmasken (entwickelt zum Schutz gegen gefährliche Auswicklungen eines bestimmten Stoffes) tragen;

- Der Arbeitsplatz sollte gut belüftet sein und es sollten Staubbehälter sowie Staubentferner (spezielle Staubsauger) verwendet werden;

- Die Reinigung des Arbeitsplatzes nach der Arbeit sollte von Personen durchgeführt werden, die mit dem oben genannten persönlichen Schutz ausgestattet sind.



Achtung: Chemikalien, die im Staub enthalten sind, der beim Schleifen, Trennschleifen, Schneiden, Sägen, Bohren und anderen Tätigkeiten der Bauindustrie entsteht, können Krebs, angeborene Fehler verursachen oder fruchtbarkeitsschädigend sein. Das Ion einiger chemischen Substanzen ist:









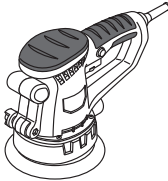
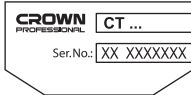

- Vor jeder Reparatur und Austauscharbeiten an der Maschine, muss der Netzstecker zunächst herausgezogen werden.









- Der transparente Siliciumdioxid und andere Mauerwerksprodukte in Mauerziegeln und im Zement; Kupfer-Chrom-Arsen (CCA) im Holz mit chemischer Behandlung. Der Grad der Schäden durch diese Substanzen ist von der Häufigkeit der Ausführung dieser Arbeiten abhängig. Wenn Sie den Kontakt mit diesen chemischen Substanzen reduzieren wollen, arbeiten Sie an einer Stelle mit Belüftung und verwenden sie Geräte mit Sicherheitszertifikaten (wie etwa Staubmaske mit Feinstaubfilter).

Die Netzspannung beachten: vergewissern Sie sich beim Netzanschluss, dass die Netzspannung der Spannung auf dem Typenschild des Werkzeugs entspricht. Wenn die Netzspannung höher ist, kann es Verletzungen des Bedieners zur Folge haben und das Werkzeug kann zerstört werden. Deshalb das Werkzeug nie willkürlich anstecken, bevor Sie sich über die richtige Netzspannung nicht vergewissert haben. Wenn die Netzspannung dagegen niedriger ist als die erforderliche Spannung, wird es eine Beschädigung des Motors zur Folge haben.

In der Gebrauchsanweisung verwendete Symbole

Die folgenden Symbole werden in der Gebrauchsanweisung verwendet, bitte ihre Bedeutung merken. Die korrekte Interpretation der Symbole ermöglicht die korrekte und sichere Nutzung des Elektrowerkzeuges.

Symbol	Bedeutung
	Exzenterschleifer Grau markierte Sektionen - weicher Griff (mit isolierter Oberfläche).
	Seriennummernaufkleber: CT ... - Modell; XX - Datum der Herstellung; XXXXXXX - Seriennummer.
	Klettband-Befestigungs-Zubehör.
	Alle Sicherheitsregelungen und Anweisungen lesen.
	Sicherheitsbrille tragen.
	Ohrenschutz tragen.
	Eine Staubschutzmaske tragen.
	Das Elektrowerkzeug vor der Installation bzw. Umstellung von der Stromversorgung abtrennen.
	Bewegungsrichtung.
	Umdrehungsrichtung.
	Geschlossen.

Symbol	Bedeutung
	Offen.
	Verboten.
	Doppelte Isolier- / Schutzklasse.
	Achtung. Wichtig.
	Ein Zeichen, das die Konformität des Produkts mit den wesentlichen Anforderungen der EU-Richtlinien und der harmonisierten EU-Standards zertifiziert.
	Nützliche Hinweise.
	Während der Operation den angesammelten Staub entfernen.
	Elektrowerkzeug nicht in den Hausmüll entsorgen.

Elektrowerkzeug - Bestimmungsgemäßer Gebrauch

Der Exzenterschleifer ist für das Trockenschleifen von verschiedenen Materialien und Oberflächen konzipiert.

[CT13395]

Mit diesem Modell kann man auch polieren, wofür man spezielles Zubehör fürs Polieren, wie auch Mittel benutzt.

Elektrowerkzeug Einzelteile

- 1 Flügelmutter
- 2 Zusatzgriff
- 3 Lüftungsschlitze
- 4 Leerlaufschwingzahl-Regler
- 5 Ein- / Ausschalter
- 6 Sperrtaste
- 7 Klappe zur Entfernung des Staubs
- 8 Schleifplatte (Velcro-Verschluss)
- 9 Schleifblatt (Velcro-Verschluss) *
- 10 Staubbeutel (Montage) *
- 11 Polierschwamm *
- 12 Polierwolle *
- 13 Kunststoff Gehäuse *
- 14 Textil-Staubbeutel *

Abgebildetes oder beschriebenes Zubehör gehört teilweise nicht zum Lieferumfang.

Installation und Regelung der Elektrowerkzeugteile

Vor jeglichen Arbeiten am Elektrowerkzeug den Netzstecker ziehen.



Befestigungselemente nicht zu stark anziehen, um das Gewinde nicht zu beschädigen.



Montage / Demontage / Aufstellung einiger Elemente ist für alle Elektrowerkzeug-Modelle gleich, in diesem Fall sind in der Abbildung keine besonderen Modelle angezeigt.

Zusatzgriff (siehe Abb. 1)

Verwenden Sie im Betrieb immer den Zusatzgriff **2**. Der zusätzliche Griff **2** kann in zwei Positionen gedreht werden (vertikal (zur Lagerung des Elektrowerkzeuges) und horizontal (zum Arbeiten)).

- Lösen Sie Flügelmutter **1** (siehe Abb. 1).
- Drehen Sie den zusätzlichen Griff **2** in die horizontale Position.
- Ziehen Sie Flügelmutter **1** fest.

Montage / Demontage des Schleifblatts (siehe Abb. 2)



Bevor Sie das Schleifblatt **9 befestigen, sollten Sie sicherstellen, dass das Schleifblatt für das jeweilige Elektrowerkzeug-Modell geeignet ist (stellen Sie sicher, dass es die richtige Klebefläche und Abmessungen hat, und dass die Öffnungen für die Staubentfernung vorhanden sind).**

- Positionieren Sie das Elektrowerkzeug so, dass die Scheifplatte **8** nach oben zeigt (siehe Abb. 2).
- Falls Sie das Schleifblatt wechseln möchten, heben Sie das alte Schleifblatt **9** am Rand an und entfernen Sie es, indem Sie am Rand weiterziehen.
- Platzieren Sie das neue Schleifblatt **9** auf der Schleifplatte **8**. **Befolgen Sie die nachstehenden Regeln:**
 - Die raue Seite des Schleifblatts **9** sollte nach oben zeigen (die Klebefläche der Schleifplatte **8** sollte an der Klebefläche des Schleifblatts **9** befestigt werden);
 - Die Öffnungen in den Schleifblättern **9** sollten mit den Öffnungen der Schleifplatte **8** übereinstimmen.
- Drücken Sie das neue Schleifblatt **9** kräftig auf die Schleifplatte **8**.



Achtung: Wenn Sie auf das Schleifblatt **9 drücken sollten Sie darauf achten, dass es ordnungsgemäß auf Schleifplatte **8** bleibt. Nachdem Sie das neue Schleifblatt **9** befestigt haben, sollten die Öffnungen des Blatts und der Schleifplatte **8** übereinstimmen.**

Montage / Demontage Polierzubehör (siehe Abb. 3-4)

[CT13395]



Bevor Sie den Polierschwamm **11 oder die Polierwolle **12** befestigen, sollten Sie sicherstellen, dass das Schleifzubehör für das spezifische Elektrowerkzeug-Modell geeignet ist (stellen Sie sicher, dass das Zubehör die richtige Klebefläche und Abmessungen hat).**

- Positionieren Sie das Elektrowerkzeug so, dass die Scheifplatte **8** nach oben zeigt (siehe Abb. 3-4).
- Falls Sie das Polierzubehör wechseln möchten, heben Sie das alte Polierzubehör am Rand hoch und ziehen am Rand weiter.
- Befestigen Sie das Polierzubehör auf der Schleifplatte **8**. **Befolgen Sie die nachstehenden Regeln:**
 - Die Polierschicht sollte nach oben zeigen (die Klebefläche der Schleifplatte **8** muss an der Klebefläche des Polierzubehörs befestigt werden);
 - Die Ränder des Polierzubehörs und der Schleifplatte **8** müssen übereinstimmen.
- Drücken Sie das Polierzubehör gegen der Oberfläche der Schleifplatte **8**.



Achtung: Wenn Sie auf das Blatt drücken sollten Sie darauf achten, dass das Polierzubehör ordnungsgemäß auf Schleifplatte **8 bleibt.**

Benutzung des Staubbeutel

Während der Arbeit sollten Sie immer den Staubbeutel **10** benutzen. Mann sollte die Staubmenge im Staubbeutel **10** im Auge behalten und ihn rechtzeitig leeren, wobei die genannten Vorsichtsmaßnahmen getroffen werden sollten.

Montage / Demontage des Staubbeutel (siehe Abb. 5)

- Führen Sie das Verbindungsrohr des Staubbeutel **10** für die Montage in den Entstaubungs-Anschluss **7** (siehe Abb. 5).
- Ziehen Sie zum Abbau das Verbindungsrohr des Staubbeutel **10** aus dem Entstaubungs-Anschluss **7**.

Leerung des Staubbeutel (siehe Abb. 6)

- Trennen Sie das Elektrowerkzeug vom Strom und entfernen Sie den Staubbeutel **10** in der oben beschriebenen Weise.
- Entfernen Sie den Textilbeutel **14** von dem Kunststoff Gehäuse **13** (siehe Abb. 6).
- Unter Einhaltung der oben beschriebenen Vorsichtsmaßnahmen leeren Sie den Inhalt des Textilbeutel **14** indem Sie schütteln, für ein besseres Ergebnis drehen Sie den Beutel auf Links und bürsten ihn mit einer weichen Bürste ab. **Wenn Sie den Textil-Stoffbeutel **14** waschen, sollten Sie ihn erst wieder verwenden, wenn der Beutel vollständig getrocknet ist.**
- Befestigen Sie den Textil-Stoffbeutel **14** auf dem Kunststoff Gehäuse **13**.

Erste Inbetriebnahme des Elektrowerkzeugs

Nutzen Sie immer die korrekte Betriebsspannung: Die Stromversorgung muss den Informationen, die auf dem Identifikationsschild des Elektrowerkzeugs angegeben sind, entsprechen.

Ein- / Ausschalten des Elektrowerkzeugs

[CT13394]

Einschalten:

Schieben Sie Schalter **5** nach rechts (siehe Abb. 7.1).

Ausschalten:

Schieben Sie Schalter **5** nach links (siehe Abb. 7.2).

[CT13395]

Kurzes Ein- und Ausschalten

Zum Anschalten den Ein- / Ausschalter **5** drücken und gedrückt halten, und zum Ausschalten wieder loslassen.

Dauerhaftes Ein- / Ausschalten

Einschalten:

Den Ein- / Ausschalter **5** drücken und ihn mithilfe der Sperrtaste **6** in dieser Position sperren.

Ausschalten:

Ein- / Ausschalter **5** drücken und loslassen.

Staubabsaugung während des Betriebs



Das Auffangen von Staub verringert die Staubkonzentration in der Luft und verhindert die Ansammlung von Staub am Arbeitsplatz.

Verwenden eines Staubsaugers

Während längerer Holzbearbeitung oder bei der Verarbeitung von Materialien, die gesundheitsgefährdenden Staub erzeugen, sollte das Elektrowerkzeug an einem geeigneten Staubsauger angeschlossen werden. Bestimmte Elektrowerkzeuge können eventuell nur mit einem Verbindungsstück an einem Staubsauger angeschlossen werden (nicht im Lieferumfang enthalten). Man sollte die Staubmenge im Staubbeutel im Auge behalten und ihn rechtzeitig leeren, wobei die genannten Vorsichtsmaßnahmen getroffen werden sollten.

Funktionsmerkmale des Elektrowerkzeugs

Drehzahl-Regler

[CT13395]

Der Drehzahlregler **4** ist zum Einstellen der gewünschten Drehzahl der Schleifplatte **8**.

- Den Ein- / Ausschalter **5** drücken und ihn mithilfe der Sperrtaste **6** in dieser Position sperren.
- Stellen Sie die gewünschte Drehzahl ein.

Die erforderliche Drehzahl ist abhängig von der Art des verarbeiteten Materials und den Arbeitsbedingungen und wird anhand praktischer Prüfungen für die besten Ergebnisse eingestellt.

Während längerem Arbeiten bei niedriger Drehzahl sollten Sie das Elektrowerkzeug 3 Minuten lang abkühlen lassen. Zu diesem Zweck stellen Sie die höchste Drehzahl ein und lassen das Elektrowerkzeug ohne Belastung laufen.

Tipps zum Arbeiten mit Elektrowerkzeugen

Auswahl des Schleifblatts

Vor Beginn sollten Sie den Schleifblatt **9** Typ aussuchen, der am besten für das verarbeitete Material oder Oberfläche geeignet ist. Der Typ des Schleifblatts **9** wird auf der Packung angegeben. Sie können sich auch vom Verkäufer beraten lassen.

Verschiedene Arbeiten erfordern den Einsatz von Schleifblättern **9** mit verschiedener Körnung, damit die Oberfläche die gewünschte Ebenheit bekommt. Die beste Methode für die richtige Auswahl der Schleifblätter ist testen, bis man das beste Resultat erhält.

Schleifen



Vor Beginn der Arbeiten sollte man einen Probelauf auf ein nicht notwendiges Element machen (hergestellt aus dem gleichen Material oder mit der gleichen Beschichtung wie das zu bearbeitende Material), um sicherzustellen, dass die Körnung und die Art des Schleifblatts **9, sowie die Drehzahl der Schleifplatte **8** richtig gewählt wurden.**

- Stellen Sie sicher, dass das Material, das geschliffen werden soll, fest sitzt.
- Schalten Sie das Elektrowerkzeug früher ein, bevor die Schleifplatte **8** das Material berührt, damit der Motor des Elektrowerkzeugs die maximale Drehzahl erreichen kann.
- Setzen Sie Schleifplatte **8** auf dem zu bearbeitenden Element auf und bewegen Sie das Elektrowerkzeug in kreisenden, oder pendelnden Bewegungen.
- Benutzen Sie die ganze Schleifplatte **8** zum abschleifen.
- Drücken Sie nicht zu fest auf das Elektrowerkzeug, denn das sorgt nicht für bessere Ergebnisse, es wird den Motor des Elektrowerkzeugs nur überlasten und wird zu einem höheren Verbrauch der Schleifblätter **9** führen.
- Lassen Sie das Elektrowerkzeug nicht an einer Stelle aufhören, denn das wird zu Vertiefungen an dieser Stelle führen.
- Ersetzen Sie in regelmäßigen Abständen abgenutzte oder durch Staub zugesetzte Schleifblätter **9**.
- Verwenden Sie Schleifblätter **9** mit unterschiedlicher Körnung. Fangen Sie mit gröberen Schleifblättern an, und arbeiten Sie sich langsam zu feineren Schleifblättern vor. Die Arbeit geht dadurch schneller von der Hand und die Oberfläche wird dadurch glatter.

- Verwenden Sie keine Schleifblätter **9** die vorher zum Schleifen von Metall oder anderen Materialien verwendet wurden.

Polieren

[CT13395]



Während dem Poliervorgang ist es ratsam, die Drehzahl der Schleifplatte **8 zu reduzieren - das verhindert eine Überhitzung der zu bearbeitenden Oberfläche. Bevor Sie anfangen, sollten Sie das Poliermittel und die Drehzahl der Schleifplatte **8** richtig gewählt wurden.**

- Tragen Sie das Poliermittel auf der zu bearbeitenden Oberfläche auf.
- Befestigen Sie Polierschwamm **11** auf der Schleifplatte **8** auf die oben beschriebene Weise.
- Schalten Sie das Elektrowerkzeug ein und verteilen Sie das Poliermittel über die zu bearbeitende Fläche. Anschließend fangen Sie mit dem Polieren an, indem Sie mit leichtem Druck kreisförmige oder kreuzförmige Bewegungen machen.
- Schalten Sie das Gerät aus, entfernen Sie Polierschwamm **11** und befestigen Sie die Polierwolle **12** auf der Schleifplatte **8**.
- Benutzen Sie ein weiches Tuch um überschüssiges Poliermittel von der zu bearbeitenden Fläche zu entfernen und führen Sie anschließend die abschließende Polierung mit der Polierwolle **12** durch.
- Nachdem Sie fertig sind, sollten Sie den Polierschwamm **11** und die Polierwolle **12** in warmem Wasser mit einem Reinigungsmittel reinigen. **Verwenden Sie keine Lösungsmittel.**
- Drücken (nicht wringen) Sie den Polierschwamm **11** und die Polierwolle **12** aus. Lassen Sie sie trocknen, indem Sie sie auf eine ebene Fläche hinlegen, mit der Klebefläche nach unten. **Achtung: Räumen Sie das Polierzubehör nicht weg, bis es vollständig getrocknet ist.**

Elektrowerkzeug - Wartung und vorbeugende Maßnahmen

Vor jeglichen Arbeiten am Elektrowerkzeug den Netzstecker ziehen.

Reinigung des Elektrowerkzeuges

Die regelmäßige Reinigung Ihres Elektrowerkzeuges ist eine unerlässliche Voraussetzung für lange Lebensdauer. Reinigen Sie das Elektrowerkzeug, indem Sie Druckluft durch die Luftschlitze **3** blasen.

After-Sales Service und Anwendungsdienstleister-Service

Unser After-Sales-Service beantwortet Ihre Fragen zur Instandhaltung und Reparatur Ihres Produkts sowie zu Ersatzteilen. Informationen über unsere Servicestellen, Teile-Diagramme und Informationen finden Sie außerdem unter: www.crown-tools.com.

Transport des Elektrowerkzeuges

- Während des Transports darf kategorische kein mechanischer Druck auf die Verpackung ausgeübt werden.
- Beim Abladen / Aufladen ist es unzulässig, irgendeine Technologie zu verwenden, die auf dem Grundsatz der befestigenden Verpackung beruht.

Umweltschutz



Rohstoffrückgewinnung statt Müllentsorgung.

Elektrowerkzeug, Zubehör und Verpackung zur umweltfreundlichen Entsorgung trennen. Zum sortenreinen Recycling sind Kunststoffteile gekennzeichnet. Diese Anleitung ist aus chlorfrei gefertigtem Recycling-Papier hergestellt.

Änderungen vorbehalten.

Deutsch

Power tool specifications

Rotary sander		CT13394	CT13395
Power tool code	[220-230 V ~50/60 Hz]	421715	421722
Rated power	[W]	240	450
Power output	[W]	120	250
Amperage at voltage	220-230 V [A]	1	1.9
No-load speed	[min ⁻¹]	12000	4000-13000
No-load oscillation rate	[min ⁻¹]	24000	8000-26000
Eccentricity	[mm] [inches]	2 5/64"	2 5/64"
Sanding plate Ø	[mm] [inches]	125 5"	150 6"
Weight	[kg] [lb]	1,5 3,31	2,4 5,29
Safety class		□ / II	□ / II
Sound pressure	[dB(A)]	74,13	79,1
Acoustic power	[dB(A)]	85,13	92
Weighted vibration	[m/s ²]	4,23	12,53

Noise information



Always wear ear protection if the sound pressure exceed 85 dB(A).

CE Declaration of conformity

We declare under our sole responsibility that the product described under "Power tool specifications" is in conformity with all relevant provisions of the directives 2006/42/EC including their amendments and complies with the following standards: EN 60745-1, EN 60745-2-4.

Certification manager

Wu Cunzhen

Wu Cunzhen

Merit Link International AG
Stabio, Switzerland, 17.10.2017

General safety rules



WARNING! Read all safety warnings and all instructions. Failure to follow the warnings and instructions may result in electric shock, fire and / or serious injury.

Save all warnings and instructions for future reference.

The term "power tool" in the warnings refers to your mains-operated (corded) power tool or battery-operated (cordless) power tool.

Work area safety

- **Keep work area clean and well lit.** Cluttered or dark areas invite accidents.
- **Do not operate power tools in explosive atmospheres, such as in the presence of flammable liquids, gases or dust.** Power tools create sparks which may ignite the dust or fumes.
- **Keep children and bystanders away while operating a power tool.** Distractions can cause you to lose control.

Electrical safety

- **Power tool plugs must match the outlet. Never modify the plug in any way. Do not use any adapter plugs with earthed (grounded) power tools.** Unmodified plugs and matching outlets will reduce risk of electric shock.



WARNING - To reduce the risk of injury, user must read instruction manual!

- **Avoid body contact with earthed or grounded surfaces, such as pipes, radiators, ranges and refrigerators.** There is an increased risk of electric shock if your body is earthed or grounded.
- **Do not expose power tools to rain or wet conditions.** Water entering a power tool will increase the risk of electric shock.
- **Do not abuse the cord. Never use the cord for carrying, pulling or unplugging the power tool. Keep cord away from heat, oil, sharp edges or moving parts.** Damaged or entangled cords increase the risk of electric shock.
- **When operating a power tool outdoors, use an extension cord suitable for outdoor use.** Use of a cord suitable for outdoor use reduces the risk of electric shock.
- **If operating a power tool in a damp location is unavoidable, use a residual current device (RCD) protected supply.** Use of an RCD reduces the risk of electric shock. NOTE! The term "residual current device (RCD)" may be replaced by the term "ground fault circuit interrupter (GFCI)" or "earth leakage circuit breaker (ELCB)".
- **Warning!** Never touch the exposed metal surfaces on gearbox, shield, and so on because touching metal surfaces will be interfered with the electromagnetic wave, thus causing potential injury or accidents.

Personal safety

- **Stay alert, watch what you are doing and use common sense when operating a power tool. Do not use a power tool while you are tired or under the influence of drugs, alcohol or medication.** A moment of inattention while operating power tools may result in serious personal injury.
- **Use personal protective equipment. Always wear eye protection.** Protective equipment such as dust mask, non-skid safety shoes, hard hat, or hearing protection used for appropriate conditions will reduce personal injuries.
- **Prevent unintentional starting. Ensure the switch is in the off-position before connecting to power source and / or battery pack, picking up or carrying the tool.** Carrying power tools with your finger on the switch or energising power tools that have the switch on invites accidents.
- **Remove any adjusting key or wrench before turning the power tool on.** A wrench or a key left attached to a rotating part of the power tool may result in personal injury.
- **Do not overreach. Keep proper footing and balance at all times.** This enables better control of the power tool in unexpected situations.
- **Dress properly. Do not wear loose clothing or jewellery. Keep your hair, clothing and gloves away from moving parts.** Loose clothes, jewellery or long hair can be caught in moving parts.
- **If devices are provided for the connection of dust extraction and collection facilities, ensure these are connected and properly used.** Use of dust collection can reduce dust-related hazards.
- **Do not let familiarity gained from frequent use of tools allow you to become complacent and ignore tool safety principles.** A careless action can cause severe injury within a fraction of a second.
- **Warning!** Power tools can produce an electromagnetic field during operation. This field may under some circumstances interfere with active or passive medical implants. To reduce the risk of serious or fatal injury, we recommend persons with medical implants to con-

sult their physician and the medical implant manufacturer before operating this power tool.

Power tool use and care

- The persons with lowered psychophysical or mental aptitudes as well as children can not operate the power tool, if they are not supervised or instructed about use of the power tool by a person responsible for their safety.
- **Do not force the power tool. Use the correct power tool for your application.** The correct power tool will do the job better and safer at the rate for which it was designed.
- **Do not use the power tool if the switch does not turn it on and off.** Any power tool that cannot be controlled with the switch is dangerous and must be repaired.
- **Disconnect the plug from the power source and / or the battery pack from the power tool before making any adjustments, changing accessories, or storing power tools.** Such preventive safety measures reduce the risk of starting the power tool accidentally.
- **Store idle power tools out of the reach of children and do not allow persons unfamiliar with the power tool or these instructions to operate the power tool.** Power tools are dangerous in the hands of untrained users.
- **Maintain power tools. Check for misalignment or binding of moving parts, breakage of parts and any other condition that may affect the power tool's operation. If damaged, have the power tool repaired before use.** Many accidents are caused by poorly maintained power tools.
- **Keep cutting tools sharp and clean.** Properly maintained cutting tools with sharp cutting edges are less likely to bind and are easier to control.
- **Use the power tool, accessories and tool bits etc. in accordance with these instructions, taking into account the working conditions and the work to be performed.** Use of the power tool for operations different from those intended could result in a hazardous situation.
- **Keep handles and grasping surfaces dry, clean and free from oil and grease.** Slippery handles and grasping surfaces do not allow for safe handling and control of the tool in unexpected situations.
- Note that when you operate a power tool, please hold the auxiliary handle correctly, which is helpful when controlling the power tool. Therefore, proper holding can reduce the risk of accidents or injuries.

Service

- **Have your power tool serviced by a qualified repair person using only identical replacement parts.** This will ensure that the safety of the power tool is maintained.
- Follow instruction for lubricating and changing accessories.

Special safety warnings

Safety warnings common for sanding, polishing operations

- **This power tool is intended to function as a grinder, sander, wire brush, polisher or cut-off tool.**

Read all safety warnings, instructions, illustrations and specifications provided with this power tool. Failure to follow all instructions listed below may result in electric shock, fire and/or serious injury.

- **Operations such as grinding, sanding, wire brushing, polishing or cutting-off are not recommended to be performed with this power tool.** Operations for which the power tool was not designed may create a hazard and cause personal injury.

- **Do not use accessories which are not specifically designed and recommended by the tool manufacturer.** Just because the accessory can be attached to your power tool, it does not assure safe operation.

- **The rated speed of the accessory must be at least equal to the maximum speed marked on the power tool.** Accessories running faster than their rated speed can break and fly apart.

- **The outside diameter and the thickness of your accessory must be within the capacity rating of your power tool.** Incorrectly sized accessories cannot be adequately guarded or controlled.

- **The arbour size of wheels, flanges, backing pads or any other accessory must properly fit the spindle of the power tool.** Accessories with arbour holes that do not match the mounting hardware of the power tool will run out of balance, vibrate excessively and may cause loss of control.

- **Do not use a damaged accessories.** Before each use inspect the accessory such as abrasive wheels for chips and cracks, backing pad for cracks, tear or excess wear, wire brush for loose or cracked wires. If power tool or accessory is dropped, inspect for damage or install an undamaged accessory. After inspecting and installing an accessory, position yourself and bystanders away from the plane of the rotating accessory and run the power tool at maximum no-load speed for one minute. Damaged accessories will normally break apart during this test time.

- **Wear personal protective equipment.** Depending on application, use face shield, safety goggles or safety glasses. As appropriate, wear dust mask, hearing protectors, gloves and workshop apron capable of stopping small abrasive or workpiece fragments. The eye protection must be capable of stopping flying debris generated by various operations. The dust mask or respirator must be capable of filtering particles generated by your operation. Prolonged exposure to high intensity noise may cause hearing loss.

- **Keep bystanders a safe distance away from work area.** Anyone entering the work area must wear personal protective equipment. Fragments of workpiece or of a broken accessory may fly away and cause injury beyond immediate area of operation.

- **Position the cord clear of the spinning accessory.** If you lose control, the cord may be cut or snagged and your hand or arm may be pulled into the spinning accessory.

- **Never lay the power tool down until the accessory has come to a complete stop.** The spinning accessory may grab the surface and pull the power tool out of your control.

- **Do not run the power tool while carrying it at your side.** Accidental contact with the spinning accessory could snag your clothing, pulling the accessory into your body.

- **Regularly clean the power tool's air vents.** The motor's fan will draw the dust inside the housing and excessive accumulation of powdered metal may cause electrical hazards.

- **Do not operate the power tool near flammable materials.** Sparks could ignite these materials.

- **Do not use accessories that require liquid coolants.** Using water or other liquid coolants may result in electrocution or shock.

Kickback and related warnings

Kickback is a sudden reaction to a pinched or snagged rotating wheel, backing pad, brush or any other accessory. Pinching or snagging causes rapid stalling of the rotating accessory which in turn causes the uncontrolled power tool to be forced in the direction opposite of the accessory's rotation at the point of the binding. For example, if an sanding wheel is snagged or pinched by the workpiece, the edge of the wheel that is entering into the pinch point can dig into the surface of the material causing the wheel to climb out or kick out. The wheel may either jump toward or away from the operator, depending on direction of the wheel's movement at the point of pinching. Abrasive wheels may also break under these conditions.

Kickback is the result of power tool misuse and / or incorrect operating procedures or conditions and can be avoided by taking proper precautions as given below.

- **Maintain a firm grip on the power tool and position your body and arm to allow you to resist kickback forces.** Always use auxiliary handle, if provided, for maximum control over kickback or torque reaction during start-up. The operator can control torque reactions or kickback forces, if proper precautions are taken.

- **Never place your hand near the rotating accessory.** Accessory may kickback over your hand.

- **Do not position your body in the area where power tool will move if kickback occurs.** Kickback will propel the tool in direction opposite to the wheel's movement at the point of snagging.

- **Use special care when working corners, sharp edges etc. Avoid bouncing and snagging the accessory.** Corners, sharp edges or bouncing have a tendency to snag the rotating accessory and cause loss of control or kickback.

- **Do not attach a saw chain woodcarving blade or toothed saw blade.** Such blades create frequent kickback and loss of control.

Safety guidelines during power tool operation

- **Do not use excessively oversized sanding disc paper.** Follow manufacturers recommendations, when selecting sanding paper. Larger sanding paper extending beyond the sanding pad presents a laceration hazard and may cause snagging, tearing of the disc or kickback.



Rotary sanders are designed only for dry sanding of various materials. Using any kinds of liquids is strictly forbidden - this will short-circuit the tool and render the warranty void.

- Avoid stopping an electric tool motor when loaded.
- When sanding small workpieces too light for reliable fixation, always use clamping appliances.
- Do not work materials containing asbestos. Asbestos is considered carcinogenic.

- Should power supply fail during work, immediately turn the tool's switch "Off" in order to avoid accidental turning of the machine on.
- During the work (particularly when working above the head level) use protective eyewear and dust mask at all times. The dust created during the work irritates the eyes and the respiratory system mucous membranes whereas the dust inhalation may pose a severe threat to one's health.
- The dust created during the work may be hazardous to one's health, inflammable or explosive, hence one should clean the work place at relevant times and use personal protection means. Always use dust removal / collection appliances (special vacuum cleaner, dust bag).
- When emptying the dust collection device, one should maintain particular caution. Never dispose of the dust in an open fire.
- When sanding some materials (paints with lead-based pigments, wood impregnated with arsenic or chromium compounds, etc.) carcinogenic or toxic dusts may be produced. In such case, one should take following precautions:
 - all persons present on site should wear protective clothes made of thick fabric and special anti-dust masks (designed for protection against the hazardous impact of a specific substance);
 - the workplace should be well ventilated and dust containers as well as dust removal devices (special vacuum cleaners) must be used;
 - cleaning of the workplace after work should be performed by persons equipped with the aforesaid personal protection means.



Warning: the chemical substances contained in dust generated in sanding, cutting, sawing, grinding, drilling and other construction industry activities may result in cancer, congenital deficiency or be harmful to the fertility. The ion of some chemical substances shall be:







- Before any repair and replacement work to the machine, the power plug must be pulled out firstly.
- The transparent two silicon oxide and other masonry products in the wall bricks and cement; the chromium arsenic (CCA) in wood with chemical treatment. The harm degree of these substances shall depend on the frequent degree of you carrying out these works. If you want to reduce the contact with these chemical substances, please work in the place with ventilation and you shall use the appliances with safety certificates (such as the dust mask designed with tiny dust filter).

Notice the power voltage: in power connection, you must confirm that if the power voltage is the same to the voltage marked in the tool's data plate. If the power voltage is higher than the appropriate voltage, the accidents will be resulted to the operators, and at the same time, the tool will be destroyed. Therefore, if the power voltage has not been confirmed, then you shall never plug in arbitrarily. On the contrary, when the power voltage is lower than the required voltage, the motor will be damaged.

Symbols used in the manual

Following symbols are used in the operation manual, please remember their meanings. Correct interpretation of the symbols will allow correct and safe use of the power tool.

Symbol	Meaning
	Rotary sander Sections marked gray - soft grip (with insulated surface).
	Serial number sticker: CT ... - model; XX - date of manufacture; XXXXXXXX - serial number.
	Hook-and-loop accessories fastening.
	Read all safety regulations and instructions.
	Wear safety goggles.
	Wear ear protectors.
	Wear a dust mask.
	Disconnect the power tool from the mains before installation or adjustment.
	Movement direction.
	Rotation direction.
	Locked.
	Unlocked.
	Prohibited.

Symbol	Meaning
	Double insulation / protection class.
	Attention. Important.
	A sign certifying that the product complies with essential requirements of the EU directives and harmonized EU standards.
	Useful information.
	During operation, remove the accumulated dust.
	Do not dispose of the power tool in a domestic waste container.

Power tool designation

Rotary sander is designed for the dry sanding of different materials and surfaces.

[CT13395]

This model allows to polish by using special polishing accessories and polishing substances.

Power tool components

- 1 Wing nut
- 2 Additional handle
- 3 Ventilation slots
- 4 Oscillation rate regulator
- 5 On / off switch
- 6 Lock-on button
- 7 Port for dust removal
- 8 Sanding plate (velcro-type)
- 9 Sanding sheet (velcro-type) *
- 10 Dust bag (assembly) *
- 11 Polishing sponge *
- 12 Polishing bonnet *
- 13 Body made of plastics *
- 14 Textile dust bag *

* Optional extra

Not all of the accessories illustrated or described are included as standard delivery.

Installation and regulation of power tool elements

Before carrying out any works on the power tool it must be disconnected from the mains.



Do not draw up the fastening elements too tight to avoid damaging the thread.



Mounting / dismantling / setting-up of some elements is the same for all power tool models, in this case specific models are not indicated in the illustration.

Additional handle (see fig. 1)

[CT13395]

Always use the additional handle **2** when operating. Additional handle **2** may be positioned in two positions - vertical (used to store of the power tools) and horizontal (used for work).

- Loose wing nut **1** (see fig. 1).
- Move additional handle **2** in horizontal position.
- Tighten wing nut **1**.

Mounting / replacement of sanding sheet (see fig. 2)



Prior to mounting on the sanding sheet **9**, ensure that the given sanding sheet is suitable for the specific power tool model (ensure that the adhesive surface, proper dimensions and dust removal apertures are present).

- Position the power tool so that sanding plate **8** is pointed upwards (see fig. 2).
- In the case of changing the sanding sheet, lift the brim of used sanding sheet **9** and remove it pulling the brim further.
- Put new sanding sheet **9** to sanding plate **8**. **Follow the rules below:**
 - the abrasive side of sanding sheet **9** should be on top (adhesive surface of sanding plate **8** must be attached to the adhesive surface of sanding sheet **9**);
 - apertures in sanding sheet **9** must match the dust removal apertures on sanding plate **8**.
- Firmly press new sanding sheet **9** against the surface of sanding plate **8**.



Attention: when pressing the sheet, ensure that the sanding sheet **9** remains properly placed on sanding plate **8**. After having finally attached the new sanding sheet **9** the apertures in the sheet and sanding plate **8** should match.

Mounting / replacement polishing accessories (see fig. 3-4)

[CT13395]



Prior to mounting polishing sponge **11** or polishing bonnet **12**, ensure that the given sanding accessories is suitable for the specific power tool model (ensure

that the accessory comprises adhesive surface and is of proper dimensions).

- Position the power tool so that sanding plate **8** is pointed upwards (see fig. 3-4).
- In the case of changing the polishing accessory, lift the brim of polishing accessory and remove it pulling the brim further.
- Put the polishing accessory on the sanding plate **8**.

Follow the rules below:

- the polishing layer should be on top (adhesive surface of sanding plate **8** must be attached to the adhesive surface of the polishing accessory);
- the brims of polishing accessory and sanding plate **8** must match.
- Firmly press the polishing accessory against the surface of sanding plate **8**.



Attention: when pressing the sheet, ensure that the polishing accessory remains properly placed on sanding plate 8.

Using the dust bag

During work, always use dust bag **10**. One should monitor dust level in dust bag **10** and empty the bag at relevant time, taking the aforesaid precautions.

Mounting / dismounting of the dust bag (see fig. 5)

- To mount, insert the connecting pipe of dust bag **10** into the dust removal port **7** (see fig. 5).
- To dismount, pull out the connecting pipe of dust bag **10** from dust removal port **7**.

Emptying the dust bag (see fig. 6)

- Disconnect the power tool and remove dust bag **10** in the manner described above.
- Remove textile bag **14** from the plastic body **13** (see fig. 6).
- Taking the precautions described above, empty the content of textile bag **14** by shaking, for better results, turn the bag inside out and use a soft brush to clean it.

When washing textile dust bag 14, use it only after the bag has dried completely.

- Put textile dust bag **14** on plastic body **13**.

Initial operating of the power tool

Always use the correct supply voltage: the power supply voltage must match the information quoted on the power tool identification plate.

Switching the power tool on / off

[CT13394]

Switching on:

Move switch **5** to the right (see fig. 7.1).

Switching off:

Move switch **5** to the left (see fig. 7.2).

[CT13395]

Short-term switching on / off

To switch on, press and hold on / off switch **5**, to switch off - release it.

Long-term switching on / off

Switching on:

Push on / off switch **5** and lock it in the position with lock-on button **6**.

Switching off:

Push and release on / off switch **5**.

Dust suction during the power tool operation



Dust collection decreases dust concentration in the air and prevents build up of dust at the work station.

Use of vacuum cleaner

During prolonged wood machining or when processing materials that produce dusts hazardous to health, the power tool should be connected to a proper vacuum cleaner.

Given power tools may cooperate with the vacuum cleaner only when used with a relevant connector.

One should monitor dust level in the bag and empty the bag at relevant time, taking the aforesaid precautions.

Design features of the power tool

Oscillation rate regulator

[CT13395]

The oscillation rate regulator **4** is purported to set the desired oscillation rate of sanding plate **8**.

- Push on / off switch **5** and lock it in the position with lock-on button **6**.
- Set the desired oscillation rate.

The required oscillation rate depends on the type of processed material, work conditions and must be set on the basis of practical trials for best results.

During prolonged work at low oscillation rate, one should allow the power tool to cool down for 3 minutes. For this purpose, set the maximum oscillation rate and allow the power tool to work without load.

Recommendations on the power tool operation

Sanding sheet selection

Prior to commencement of work, select the sanding sheet **9** type that is most suitable for the processed material or surface. The type of sanding sheet **9** is specified on the package. One may also ask the vendor for more information.

Various works require the use of sanding sheet **9** of different coarseness, allowing a surface of required

smoothness to be obtained. The best method to select sanding sheet, is to practically test for best results.

Sanding



Prior to commencement of work one should perform test sanding on an unnecessary element (made of the same material or with the same coating as the machined component) to ensure that the coarseness and type of sanding sheet 9, as well as the oscillation frequency of the sanding plate 8 have been selected properly.

- Ensure that the element to be sanded is firmly secured.
- Turn on the power tool earlier, before sanding plate 8 touches the element to be sanded and allow the engine of the power tool to reach maximum oscillation rate.
- Apply sanding plate 8 to the surface of the machined element and move the power tool in circular or reciprocating motion.
- Perform sanding with the whole surface of sanding plate 8.
- Do not press the power tool excessively, since this will not provide better results, but will only overload the engine of the power tool and will result in higher sanding sheet 9 consumption.
- Do not stop the power tool in a single spot this will result in a depression in the stoppage place.
- At relevant time, replace the used or dust-blocked sanding sheets 9.
- Use sanding sheets 9 of varying coarseness commence the work with a coarse sheet and gradually proceed to finer sheets. It will make the work faster and will result in smoother surface.
- Do not reuse sanding sheets 9 that were previously used for sanding metal for any other materials.

Polishing

[CT13395]



During polishing, it is recommended to set lower oscillation frequency of sanding plate 8 - this will prevent the overheating of machined surface. Prior to commencement of work, perform test polishing to ensure whether the polishing agent and oscillation frequency of sanding plate 8 have been selected properly.

- Apply the polishing agent to the machined surface.
- Attach polishing sponge 11 to the sanding plate 8 in the manner described above.
- Turn on the power tool and spread the polishing agent on the machined surface. Subsequently, perform the polishing with circular or cross movements with little pressure.

- Turn off the power tool, remove polishing sponge 11 and attach polishing bonnet 12 to sanding plate 8.
- Using a soft cloth, remove excess polishing agent from the machined surface and perform final polishing with polishing bonnet 12, with circular or cross movements with little pressure.
- After the work is completed, rinse polishing sponge 11 and polishing bonnet 12 in warm water with a cleaning agent. **Do not use solvents.**
- Squeeze (do not wring) polishing sponge 11 and polishing bonnet 12. Allow them to dry, stretching them on flat surface, adhesive surface on the bottom. **Attention: do not store the polishing accessories unless they have dried out completely.**

Power tool maintenance / preventive measures

Before carrying out any works on the power tool it must be disconnected from the mains.

Cleaning of the power tool

An indispensable condition for a safe long-term exploitation of the power tool is to keep it clean. Regularly flush the power tool with compressed air through the ventilation slots 3.

After-sales service and application service

Our after-sales service responds to your questions concerning maintenance and repair of your product as well as spare parts. Information about service centers, parts diagrams and information about spare parts can also be found under: www.crown-tools.com.

Transportation of the power tools

- Categorically not to drop any mechanical impact on the packaging during transport.
- When unloading / loading is not allowed to use any kind of technology that works on the principle of clamping packaging.

Environmental protection



Recycle raw materials instead of disposing as waste.

Power tool, accessories and packaging should be sorted for environment-friendly recycling.

The plastic components are labelled for categorized recycling.

These instructions are printed on recycled paper manufactured without chlorine.

The manufacturer reserves the possibility to introduce changes.

English

Spécifications de l'outil électrique

Ponceuse a excentrique		CT13394	CT13395
Code de l'outil électrique	[220-230 V ~50/60 Hz]	421715	421722
Puissance absorbée	[W]	240	450
Puissance de sortie	[W]	120	250
Ampérage tension	220-230 V [A]	1	1.9
Régime à vide	[min ⁻¹]	12000	4000-13000
Taux d'oscillation dans le vide	[min ⁻¹]	24000	8000-26000
Excentricité	[mm] [pouces]	2 5/64"	2 5/64"
Disque à poncer Ø	[mm] [pouces]	125 5"	150 6"
Poids	[kg] [lb]	1,5 3,31	2,4 5,29
Classe de protection		□ / II	□ / II
Pression acoustique	[dB(A)]	74,13	79,1
Puissance acoustique	[dB(A)]	85,13	92
Vibration	[m/s ²]	4,23	12,53

Bruit d'information



Portez toujours des protections pour les oreilles (casque) lorsque le niveau de pression acoustique est supérieur à 85 dB(A).

CE Déclaration de conformité

Nous déclarons sous notre propre responsabilité que le produit décrit sous "Spécifications de l'outil électrique" est en conformité avec toutes les dispositions des directives 2006/42/EC et leurs modifications ainsi qu'avec les normes suivantes : EN 60745-1, EN 60745-2-4.

Gestionnaire de certification

Wu Cunzhen

Merit Link International AG
Stabio, Suisse, 17.10.2017



AVERTISSEMENT - Pour diminuer le risque de blessure, l'utilisateur doit lire le manuel d'instruction !

Règles générales de sécurité



AVERTISSEMENT ! Lire tous les avertissements de sécurité et toutes les instructions. Le non-respect des avertissements et des instructions peut provoquer une décharge électrique, un feu et / ou des blessures graves.

Conserver tous les avertissements et instructions pour référence ultérieure.

Le terme " outil électrique " dans les avertissements fait référence à votre outil électrique alimenté sur secteur (à cordes) ou à l'outil électrique à pile (sans fil).

Sécurité de la zone de travail

- **Garder la zone de travail propre et bien éclairée.** Les zones encombrées ou obscures sont sources d'accidents.
- **Ne pas utiliser l'outil électrique dans des atmosphères explosives, par exemple en présence de liquides inflammables, de gaz ou de poussière.** Les outils électriques génèrent des étincelles qui peuvent enflammer la poussière ou les fumées.
- **Les enfants et les personnes présentes doivent se tenir éloignés lorsque vous utilisez un outil électrique.** Les distractions peuvent vous faire perdre le contrôle.

Sécurité électrique

- **Les fiches d'outils électriques doivent correspondre à la prise de courant. Ne jamais modifier les fiches. Ne pas utiliser d'adaptateur avec des outils électriques mis à la terre (à la masse).** Des fiches non modifiées et des prises adaptées réduiront le risque de décharge électrique.
- **Éviter tout contact corporel avec les surfaces mises à la terre ou à la masse, telles que les tuyaux, les radiateurs, les cuisinières et les réfrigérateurs.** Il y a un risque accru de choc électrique si votre corps est relié à la terre ou mis à la masse.
- **Ne pas exposer les outils électriques à la pluie ou aux conditions humides.** L'entrée d'eau dans un outil électrique augmente le risque d'électrocution.
- **Ne pas forcer le cordon. Ne jamais utiliser le cordon pour transporter, tirer ou débrancher l'outil électrique. Garder le cordon à l'écart de la chaleur, de l'huile, des bords coupants ou des parties mobiles.** Les câbles endommagés ou enchevêtrés augmentent le risque d'électrocution.
- **Pour une utilisation en extérieur de l'outil électrique, choisir une rallonge adaptée.** L'utilisation d'un cordon adapté à l'extérieur réduit le risque d'électrocution.
- **Si l'utilisation d'un outil électrique dans un endroit humide est inévitable, utiliser une alimentation protégée par un dispositif différentiel résiduel (DDR).** L'utilisation d'un DDR réduit le risque d'électrocution. REMARQUE ! Le terme " dispositif différentiel résiduel (DDR) " peut être remplacé par " disjoncteur détecteur de fuites à la terre (DDFT) " ou " disjoncteur différentiel ".
- **Avertissement !** Ne jamais toucher les surfaces métalliques exposées sur la boîte de vitesses, le bouclier, etc., car les surfaces métalliques en contact sont en interférence avec l'onde électromagnétique, ce qui peut entraîner des blessures ou des accidents potentiels.

Sécurité personnelle

- **Rester attentif et vigilant, faire preuve de bon sens en utilisant un outil électrique. Ne pas utiliser d'outil électrique en cas de fatigue ou sous influence de drogues, alcool ou médicaments.** Un moment d'inattention lors de l'utilisation des outils électriques peut entraîner des blessures graves.
- **Utiliser un équipement de protection personnelle. Toujours porter une protection oculaire.** L'utilisation d'équipement de protection tel que le masque antipoussière, les chaussures de sécurité antidérapantes, le casque ou les protections auditives dans des conditions appropriées permet de réduire les blessures corporelles.
- **Empêcher tout démarrage involontaire. S'assurer que le commutateur est en position off (arrêt) avant de connecter l'outil électrique à la source d'alimentation et / ou à la batterie, le retirer ou le transporter.** Transporter des outils électriques tout en ayant le doigt sur le commutateur ou des outils électriques avec le commutateur sur " On " est source d'accidents.
- **Retirer toute clé de réglage avant de mettre l'outil sous tension.** Une clé laissée attachée à une partie rotative de l'outil électrique peut entraîner des blessures corporelles.
- **Ne pas trop forcer. Garder une bonne assise et un bon équilibre à tout moment.** Cela permet un meilleur contrôle de l'outil électrique dans des situations inattendues.

- **Porter les vêtements appropriés. Ne pas porter de vêtements amples ou de bijoux. Vos cheveux, vêtements et gants ne doivent pas être à proximité des parties mobiles.** Les vêtements amples, les bijoux ou les cheveux longs peuvent se coincer dans des parties mobiles.
- **Si des appareils sont fournis pour la connexion des dispositifs d'extraction et de collecte de poussière, s'assurer qu'ils sont connectés et correctement utilisés.** L'utilisation de la collecte des poussières peut réduire les dangers liés à la poussière.
- **La familiarité acquise par une utilisation fréquente des outils ne doit pas vous faire devenir plus complaisant et ignorer les principes de sécurité des outils.** Une action négligente peut provoquer des blessures graves en une fraction de seconde.
- **Avertissement !** Les outils électriques peuvent produire un champ électromagnétique pendant le fonctionnement. Ce champ peut, dans certaines circonstances, interférer avec des implants médicaux actifs ou passifs. Pour réduire le risque de blessures graves ou mortelles, nous recommandons aux personnes ayant des implants médicaux de consulter leur médecin et le fabricant de l'implant médical avant d'utiliser l'outil électrique.

Utilisation et entretien de l'outil électrique

- L'utilisation de l'outil électrique par des personnes ayant des aptitudes psychophysiques ou mentales faibles et des enfants ne doit pas s'effectuer sans supervision ou formation relative à l'utilisation par une personne responsable de leur sécurité.
- **Ne pas forcer l'outil électrique. Utiliser l'outil électrique approprié à votre utilisation.** Un travail effectué avec un outil électrique approprié sera meilleur et plus sûr à la vitesse pour laquelle ce dernier a été conçu.
- **Ne pas utiliser l'outil électrique si le commutateur ne fonctionne pas.** Tout outil électrique qui ne peut pas être contrôlé avec le commutateur est dangereux et doit être réparé.
- **Débrancher la fiche de la source d'alimentation et / ou retirer la batterie de l'outil avant de procéder à des réglages, des changements d'accessoires ou ranger les outils électriques.** De telles mesures de sécurité préventives réduisent le risque de démarrage accidentel de l'outil électrique.
- **Mettre les outils électriques non utilisés hors de la portée des enfants et ne pas laisser pas les personnes ne connaissant pas l'outil électrique ou les instructions utiliser l'outil électrique.** Les outils électriques sont dangereux pour des personnes non formées.
- **Entretien des outils électriques. Vérifier tout désalignement ou entrave des parties mobiles, rupture des pièces et toute autre condition pouvant affecter le fonctionnement de l'outil électrique. En cas d'endommagement, réparer l'outil électrique avant utilisation.** De nombreux accidents sont causés par des outils électriques mal entretenus.
- **Conserver les outils de coupe affûtés et propres.** Les outils de coupe correctement entretenus avec des bords affûtés sont moins susceptibles de se coincer et sont plus faciles à contrôler.
- **Utiliser l'outil électrique, les accessoires et les outils, etc. conformément aux présentes instructions, en tenant compte des conditions de travail et du travail à effectuer.** L'utilisation de l'outil électrique pour des opérations différentes de celles prévues peut aboutir à une situation dangereuse.

• **Garder les poignées et les surfaces de préhension au sec, propres et exemptes d'huile et de graisse.** Des poignées et des surfaces de préhension glissantes ne permettent pas une manipulation et un contrôle sécurisés de l'outil dans des situations inattendues.

• Il convient de noter que pour utiliser un outil électrique, il est nécessaire de maintenir la poignée auxiliaire correctement, pour un contrôle correct de l'outil électrique. Par conséquent, un bon maintien peut réduire le risque d'accidents ou de blessures.

Entretien

• **L'entretien de votre outil électrique doit être effectué par un réparateur qualifié au moyen de pièces de remplacement identiques.** Cela garantira une sécurité de l'outil électrique en permanence.

• Suivre les instructions pour lubrifier et changer les accessoires.

Avertissements de sécurité spéciaux

Avertissements de sécurité communs pour les opérations de ponçage et de polissage

• **Cet outil est destiné à servir comme meuleuse, ponceuse, brosse métallique, polissoir ou outil de découpe.** Lire tous les avertissements de sécurité, instructions, illustrations et caractéristiques fournis avec l'outil électrique. Le non-respect des instructions présentées ci-dessous peut provoquer une décharge électrique, un feu et / ou des blessures graves.

• **Les opérations de meulage, ponçage, rabotage à la brosse métallique, polissage, tronçonnage ou similaires, ne sont pas recommandées avec cet outil électrique.** Des opérations pour lesquelles cet outil électrique n'a pas été conçu peuvent générer des risques et causer des dommages corporels.

• **Ne pas utiliser d'accessoires non recommandés ou conçus par le fabricant.** Le fait de pouvoir fixer l'accessoire à votre outil électrique ne garantit pas un fonctionnement sûr.

• **La vitesse nominale de l'accessoire doit être au minimum égale à la vitesse maximale marquée sur l'outil électrique.** Les accessoires fonctionnant plus rapidement que leur vitesse nominale peuvent se briser et se détacher.

• **Le diamètre extérieur et l'épaisseur de votre accessoire doivent être dans la capacité nominale de votre outil électrique.** Les accessoires de taille incorrecte ne peuvent pas être correctement protégés ou contrôlés.

• **La taille des roues, des brides, des patins de support ou de tout autre accessoire doit correspondre à la broche de l'outil électrique.** Les accessoires dont le trou d'arbre n'est pas adapté à la ferrure de fixation de l'outil électrique peuvent manquer d'équilibre, vibrer excessivement et conduire à une perte de contrôle.

• **Ne pas utiliser d'accessoire endommagé. Avant chaque utilisation, contrôler les accessoires : éclats et fissures sur les roues abrasives, fissures sur les tampons de soutien, déchirures ou usure excessive, poils lâches ou fissurés sur la brosse métallique.** En cas de chute de l'outil électrique ou de l'accessoire, rechercher les dommages éven-

tuels ou installer un accessoire non endommagé. **Après l'inspection et l'installation d'un accessoire, se positionner ainsi que les personnes présentes hors de la surface de l'accessoire rotatif et faire fonctionner l'outil électrique à vitesse maximale sans charge pendant une minute.** En temps normal, les accessoires endommagés se brisent pendant cette période de test.

• **Porter un équipement de protection corporelle. En fonction de l'application, utiliser un masque de protection, des lunettes de sécurité. Le cas échéant, porter un masque antipoussière, des protections auditives, des gants et un tablier d'atelier capables d'arrêter des petits fragments d'abrasifs ou de pièces.** La protection oculaire doit pouvoir arrêter les débris volants générés par les différentes opérations. Le masque antipoussière ou le respirateur doit pouvoir filtrer les particules générées par votre utilisation. Une exposition prolongée à des bruits de forte intensité peut entraîner une perte auditive.

• **Les personnes présentes doivent se tenir à une distance sûre de la zone de travail. Toute personne entrant dans la zone de travail doit porter un équipement de protection corporelle.** Des fragments de pièce ou d'un accessoire cassé peuvent voler et entraîner des blessures au-delà de la zone d'intervention immédiate.

• **Placer le cordon loin de l'accessoire en rotation.** En cas de perte de contrôle de l'outil, le câble peut être sectionné ou déchiré et votre bras ou votre main peut se coincer dans l'accessoire en rotation.

• **Ne jamais poser l'outil électrique avant l'arrêt complet de l'accessoire.** L'accessoire rotatif pourrait agripper la surface et tirer l'outil hors de votre contrôle.

• **Ne pas faire fonctionner l'outil lorsque vous le transportez.** Tout contact accidentel avec l'accessoire en rotation pourrait accrocher vos vêtements et tirer l'accessoire vers votre corps.

• **Nettoyer régulièrement les événements de l'outil électrique.** Le ventilateur du moteur attirera la poussière à l'intérieur du carter et l'accumulation excessive de métal sous forme de poudre pourrait provoquer des dangers électriques.

• **Ne jamais utiliser des outils électriques en présence de matières inflammables.** Les étincelles peuvent enflammer ces matières.

• **Ne pas utiliser d'accessoires requérant des liquides de refroidissement.** L'utilisation d'eau ou d'autres liquides peut provoquer une électrocution ou une décharge électrique.

Rebond et avertissements liés

Le rebond est une réaction soudaine d'une meule rotative, tampon de soutien, brosse ou tout autre accessoire accroché ou pincé. Tout pincement ou accrochage provoque un calage rapide de l'accessoire rotatif qui à son tour force de manière incontrôlée l'outil électrique dans la direction opposée à la rotation de l'accessoire au niveau du point d'entrée.

Par exemple, si une meule abrasive est pincée ou accrochée par la pièce à travailler, le bord de la meule entrant dans le point de pincement pourrait pénétrer la surface du matériau provoquant ainsi la sortie et le rebond de la meule. La meule pourrait sauter vers ou loin de l'opérateur, selon la direction du mouvement de la meule au point de pincement. Cette situation peut également provoquer l'éclatement de la meule abrasive.

Le rebond résulte d'une mauvaise utilisation de l'outil et / ou de mauvaises procédures ou conditions d'opé-

ration et peut être évité en suivant les précautions appropriées indiquées ci-dessous.

- **Maintenir l'outil électrique par une prise ferme et positionner votre corps et votre bras de manière à résister aux forces de rebond. Toujours utiliser la poignée supplémentaire, si présente, pour un contrôle maximum contre le rebond ou le couple de réaction pendant le démarrage.** L'utilisateur peut contrôler les réactions de couple ou les forces de rebond, s'il prend les précautions nécessaires.

- **Ne jamais mettre la main près de l'accessoire rotatif, sous risque de rebond.**

- **Ne pas se placer à l'endroit où l'outil électrique peut rebondir.** Le rebond propulse l'outil dans la direction opposée au mouvement de la meule au point d'accrochage.

- **Faire particulièrement attention lors du travail dans des angles, des bords tranchants, etc. Éviter tout rebond et accrochage de l'accessoire.**

Les angles, les bords tranchants et le rebond ont tendance à faire s'accrocher l'accessoire en rotation et conduisent à une perte de contrôle ou au recul.

- **Ne pas utiliser une scie à chaîne, ni une lame à bois, ni une lame de scie dentelée.** Ce genre de lame crée fréquemment du rebond et une perte de contrôle.

Précautions de sécurité pendant le fonctionnement de l'outil électrique

- **Ne pas utiliser de papier à poncer excessivement surdimensionné. Suivre les recommandations des fabricants, lors de la sélection du papier de ponçage.** Un plus grand papier de ponçage s'étendant au-delà du patin de ponçage présente un risque de déchirement et peut provoquer l'accrochage, la déchirure du disque ou le rebond.



Les ponceuses rotatives ne sont conçues que pour le ponçage à sec de divers matériaux. L'utilisation de toute sorte de liquides est strictement interdite - ceci provoquerait un court-circuit de l'outil et annulerait la garantie.

- Éviter d'arrêter le moteur de l'outil électrique au moment où il est chargé.

- Lors du ponçage de petites pièces trop légères pour être tenues de façon fiable utilisez toujours des dispositifs d'attache.

- Ne pas travailler les matériaux contenant de l'asbeste. L'asbeste possède les propriétés cancérigènes.
- En cas d'un soudain effondrement de tension d'alimentation au cours du travail, mettre immédiatement l'interrupteur dans la position "Arrêt" pour éviter le démarrage accidentel de l'outil électrique.

- Au cours du travail (surtout quand on travaille en maintenant l'outil au-dessus de la tête) utiliser toujours les lunettes de protection et le masque anti-poussières. Les poussières produites pendant le travail provoquent des irritations des muqueuses des yeux et des voies respiratoires, et l'inhalation des poussières peut nuire gravement à la santé.

- Les poussières produites au cours du travail peuvent s'avérer nuisibles pour la santé, inflammables ou explosives, pour cela il est recommandé de nettoyer souvent le poste de travail et d'utiliser les moyens

de protection individuelle. Toujours employer les dispositifs d'aspiration / évacuation des poussières (aspirateur spécial, sac à poussières).

- Il est important de prendre les précautions pendant le vidage de l'aspirateur. Il est interdit de jeter les poussières au feu ouvert.

- Lors du ponçage de certains matériaux (peintures avec pigments au plomb, bois imprégné de composés à l'arsenic ou au chrome etc.) des poussières carcinogènes ou toxiques peuvent être produites. Dans de telles conditions les précautions suivantes doivent être prises:

- toutes les personnes se trouvant dans le lieu de travail sont obligées de porter les vêtements en tissu dense et les masques anti-poussières spéciaux (destinés pour la protection contre influence nuisible des substances toxiques déterminées);

- il est nécessaire d'assurer une bonne aération du lieu de travail, utiliser les bacs à poussières et les dispositifs pour élimination des poussières (aspirateurs spéciaux);

- les personnes responsables du nettoyage du poste une fois le travail terminé doivent être munies des moyens de protection individuelle mentionnés ci-dessus.



Avertissement : les substances chimiques contenues dans la poussière générée par les activités de ponçage, coupe, sciage, meulage, forage et autres activités de l'industrie de la construction peuvent entraîner des cancers, déficiences congénitales ou nuire à la fertilité. L'ion de certaines substances chimiques doit être :

- Avant tout travail de réparation et de remplacement de la machine, la fiche d'alimentation doit être au préalable retirée.

- Le dioxyde de silicium transparent et les autres produits de maçonnerie dans les briques murales et le ciment ; le cuivre, chrome, arsenic (CCA) dans le bois avec traitement chimique. Le degré de nuisance de ces substances dépend de la fréquence de réalisation de ces travaux. Pour réduire le contact avec ces substances chimiques, travailler dans un lieu ventilé et utiliser des appareils avec des certificats de sécurité (comme le masque antipoussière conçu avec un minuscule filtre à poussière).

Remarque relative à la tension d'alimentation : en connexion d'alimentation, confirmer que la tension d'alimentation est identique à la tension inscrite sur la plaque signalétique de l'outil. Une tension d'alimentation supérieure à la tension requise provoque des accidents et la destruction de l'outil. Par conséquent, si la tension d'alimentation n'a pas été confirmée, ne jamais procéder au branchement de manière arbitraire. Au contraire, une tension d'alimentation inférieure à la tension requise provoque l'endommagement du moteur.

Les symboles utilisés dans le manuel d'utilisation

Le manuel d'utilisation utilise les symboles ci-dessous. Pensez à lire attentivement leur signification. La bonne interprétation des symboles permet de bien utiliser l'instrument en toute sécurité.

Symbole	Légende
---------	---------

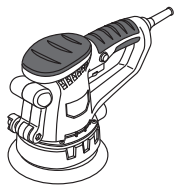

Ponceuse a excentrique
Les zones grisées représentent une applique molle (à la surface isolée).



Etiquette avec le numéro d'usine:
CT ... - modèle;
XX - date de fabrication;
XXXXXXX - numéro d'usine.



Système de fixation des outils de la fermeture Velcro de type de " crochet-velours ".



Lisez attentivement toutes les consignes de sécurité et les instructions.



Portez les lunettes de protections.



Portez le casque de protection.



Portez le masque antipoussière.



Avant les travaux de montage et de réglage, débranchez l'instrument du réseau électrique.



Sens du mouvement.



Sens de la rotation.



Bloqué.



Débloqué.



Action interdite.



Double isolation / classe de protection.

Symbole	Légende
---------	---------



Attention. Information importante.



Signe certifiant que l'article correspond aux directives CE et aux standards harmonisés de l'Union Européenne.



Information utile.



Pendant le travail, enlevez la poussière.



Ne jetez pas l'outillage électrique avec les déchets ménagers.

Désignation de l'outil électrique

La ponceuse rotative est conçue pour un ponçage à sec des différents matériaux et surfaces.

[CT13395]

Ce modèle peut être utilisé pour le polissage, à l'aide d'accessoires et produits de polissage spéciaux.

Composants de l'outil électrique

- 1 Écrou papillon
- 2 Poignée supplémentaire
- 3 Fentes d'aération
- 4 Régulateur du taux d'oscillation
- 5 Interrupteur marche / arrêt
- 6 Bouton de verrouillage
- 7 Tuyau d'évacuation de poussières
- 8 Disque de ponçage (à surface adhésive)
- 9 Papier de verre (à surface adhésive) *
- 10 Sac de récupération de poussière (assemblage) *
- 11 Tampon de polissage *
- 12 Bonnet de polissage *
- 13 Corps en matière plastique *
- 14 Sac à poussière en textile *

* Accessoires

Une partie des accessoires représentés et décrits ne figurent pas dans la livraison.

Installation et réglage des éléments de l'outil électrique

Avant de commencer à travailler avec l'outil électrique, s'assurer qu'il est débranché.



Ne pas trop serrer les fixations afin d'éviter tout endommagement du filetage.



Le montage / démontage / réglage de certains éléments est le même que pour tous les modèles d'outils électriques; dans ce cas, les modèles spécifiques ne sont pas indiqués sur l'illustration.

Poignée supplémentaire (voir la fig. 1)

Pendant l'utilisation se servir toujours de la poignée 2. La poignée supplémentaire 2 peut être placée en deux positions verticale (utilisée pour ranger les outils électriques) et horizontale (utilisée durant le travail).

- Desserrez l'écrou à ailettes 1 (voir la fig. 1).
- Mettez la poignée supplémentaire 2 en position horizontale.
- Serrez l'écrou à ailettes 1.

Assemblage / remplacement du papier abrasif de polissage (voir la fig. 2)



Avant d'installer le papier de verre 9 il faut s'assurer si le papier est destiné pour ce modèle de l'outil électrique (s'il est muni d'une couche adhésive, possède les dimensions appropriées et les trous d'élimination de poussières).

- Retourner l'outil électrique de manière à ce que le disque de ponçage 8 soit en haut (voir la fig. 2).
- En cas de rechange: soulever le bord du papier de verre 9 usé et l'ôter, en tirant ce bord.
- Mettre la nouvelle feuille de papier verre 9 sur le disque de ponçage 8. **Il faut respecter les règles suivantes:**
 - le papier de verre 9 doit être fixé la face abrasive vers le haut (la couche adhésive du disque de ponçage 8 doit rester en contact avec la couche adhésive du papier de verre 9);
 - les trous du papier de verre 9 doivent s'adapter exactement aux trous d'évacuation des poussières sur le disque de ponçage 8.
- Presser énergiquement la nouvelle feuille de papier de verre 9 contre la surface du disque de ponçage 8.



Attention: en pressant le papier il ne faut pas laisser le papier de verre 9 se déplacer par rapport au disque de ponçage 8. Une fois la nouvelle feuille de papier de verre 9 fixée, les trous sur le papier et sur le disque de ponçage 8 doivent s'épouser mutuellement.

Montage / remplacement des accessoires de polissage (voir les fig. 3-4)

[CT13395]



Avant de monter le tampon de polissage 11 ou le disque en tissus de polissage 12, assurez-vous que les accessoires de ponçage soient appropriés au modèle de l'appareil électrique spécifique (s'assurer que l'accessoire comprend une surface adhésive et soit de dimensions appropriées).

- Retourner l'outil électrique de manière à ce que le disque de ponçage 8 soit en haut (voir les fig. 3-4).

- En cas de rechange: soulever le bord de l'accessoire de polissage installé actuellement, et l'ôter, en tirant ce bord.
- Placer l'accessoire sur le disque de ponçage 8. **Il faut respecter les règles suivantes:**
 - la couche de polissage doit être dirigée vers le haut (la couche adhésive du disque de ponçage 8 doit rester en contact avec la couche adhésive de l'accessoire de ponçage);
 - les bords de l'accessoire de polissage et du disque de ponçage 8 doivent s'épouser.
- Presser énergiquement l'accessoire de polissage contre la surface du disque de ponçage 8.



Attention: sur cette étape finale il faut prendre garde à ce que l'accessoire de polissage ne se déplace pas par rapport au disque de ponçage 8.

Utilisation du sac à poussières

Au cours du travail toujours utiliser le sac à poussières 10.

Il faut contrôler le niveau de remplissage du sac à poussières 10 et le vider régulièrement, tout en respectant les mesures de précaution ci-dessus.

Montage / démontage du sac à poussière (voir la fig. 5)

- Pour monter, insérez le tuyau de raccordement du sac à poussière 10 dans l'ouverture d'évacuation de poussière 7 (voir la fig. 5).
- Pour démonter, retirez le tuyau de raccordement du sac à poussière 10 dans l'ouverture d'évacuation de poussière 7.

Vidange du sac à poussières (voir la fig. 6)

- Déconnecter l'outil électrique et enlever le sac à poussières 10, agissant de manière décrite ci-dessus.
- Ôter le sac en tissu 14 du corps en matière plastique 13 (voir la fig. 6).
- Tout en respectant les précautions décrites ci-dessus, secouer le contenu du sac à poussières 14; pour un meilleur résultat retourner le sac à l'envers et le nettoyer à l'aide d'une brosse molle. **Attention: après le lavage du sac à poussières en tissu 14 il ne peut être utilisé avant qu'il ne soit tout à fait sec.**
- Réinsérer le sac à poussières en tissu 14 sur le corps en matière plastique 13.

Première utilisation de l'outil électrique

Toujours utiliser la bonne tension d'alimentation: la tension d'alimentation doit correspondre à celle indiquée sur la plaque d'identification de l'outil électrique.

Mettre en marche / arrêter l'outil électrique

[CT13394]

Activer:
Poussez le commutateur 5 vers la droite (voir la fig. 7.1).

Désactiver:
Poussez le commutateur 5 vers la gauche (voir la fig. 7.2).

[CT13395]

Marche / arrêt à court terme

Pour mettre en marche, presser et maintenir le sélecteur on / off **5**, pour arrêter - le relâcher.

Marche / arrêt à long terme

Activer:

Pousser le sélecteur on / off **5** et le bloquer en position à l'aide du bouton de blocage du sélecteur on / off **6**.

Désactiver:

Pousser et relâcher le sélecteur on / off **5**.

Aspiration de la poussière pendant l'utilisation de l'outil



L'aspiration des poussières permet de réduire leur concentration dans l'air et empêche l'accumulation des poussières au lieu de travail.

Emploi de l'aspirateur

Pendant le traitement prolongé du bois ou des matériaux qui produisent les poussières nuisibles pour la santé l'outil électrique doit être connecté à l'aspirateur spécialement adapté.

Les outils électriques peuvent être connectés à l'aspirateur uniquement à travers un assemblage indirect approprié (non fourni).

Il faut contrôler le niveau de remplissage de l'aspirateur et le vider régulièrement, tout en respectant les mesures de précaution ci-dessus.

Caractéristiques de l'outil électrique

Régulateur de fréquence d'oscillation

[CT13395]

Régulateur de fréquence d'oscillation **4** sert à ajuster le niveau d'oscillation du disque de ponçage **8**.

- Appuyer sur l'interrupteur marche / arrêt **5** et le bloquer en position donnée à l'aide du bouton de verrouillage **6**.
- Ajuster la fréquence d'oscillation souhaitée.

La fréquence d'oscillation dépend du type de matériau travaillé et des conditions du travail; elle doit être déterminée à la base des essais pratiques réalisés.

Au cours du travail prolongé avec une fréquence d'oscillation basse il est nécessaire de faire une pause de 3 minutes pour refroidissement de l'outil électrique. Pour cela, ajuster la fréquence d'oscillation maximale et laisser l'outil fonctionner à vide.

Recommandations pour utilisation de l'outil électrique

Sélection du papier de verre

Avant de commencer le travail choisir le type de papier de verre **9** qui s'adapte le mieux au matériau ou revête-

ment traité. Le marquage du type de papier de verre **9** se trouve sur l'emballage du produit; le vendeur également peut fournir toutes les informations nécessaires. Au cours du travail nous recommandons d'utiliser les papiers de verre **9** de différente finesse de grains, ce qui permet d'obtenir la surface d'un fini souhaité. La meilleure méthode de sélection du papier de verre adéquat pour le matériau travaillé est celle d'essai pratiques.

Ponçage



Avant de commencer le ponçage il est recommandé de faire un essai sur un élément superflu (de même substance ou au même revêtement que le semi-produit traité), pour s'assurer si le type et la finesse de grain du papier de verre **9, ainsi que la fréquence d'oscillation du disque de ponçage **8** ajustée, s'adaptent bien à la surface travaillée.**

- S'assurer que l'élément traité est bien fixé.
- Mettre l'outil électrique en marche avant que le disque de ponçage **8** touche à l'élément traité, et attendre à ce que le moteur de l'outil électrique atteigne sa vitesse de rotation maximale.
- Apposer le disque de ponçage **8** contre la surface de l'élément travaillé et déplacer l'outil électrique en effectuant les mouvements va et vient ou circulaires.
- Lisser en utilisant la surface entière du disque de ponçage **8**.
- Éviter la pression excessive sur l'outil électrique; cela ne garantit pas de meilleurs effets de travail, par contre, provoque la surcharge le moteur et entraîne l'usage excessif du papier de verre **9**.
- Ne pas arrêter l'outil électrique dans un point de la surface traitée pour éviter la formation des trous.
- Remplacer régulièrement les feuilles de papier de verre **9** usée ou encombrée des poussières de ponçage.
- Utiliser le papier de verre **9** de différente finesse de grain - commencer le travail avec le papier à grain plus épais, et terminer avec le papier fin. Cela permet d'accélérer le travail et obtenir une surface plus lisse.
- Ne jamais réutiliser le papier de verre **9** déjà employé pour le ponçage du métal pour le traitement des autres matériaux.

Polissage

[CT13395]



Au cours du polissage sélectionner une fréquence d'oscillation du disque de ponçage **8 plus basse - cela permet d'éviter la surchauffe de la surface travaillé. Avant de commencer le travail il est recommandé de faire un essai pour s'assurer si le produit de polissage ainsi que la fréquence d'oscillation du disque de ponçage **8** ajustée, s'adaptent bien à la surface travaillée.**

- Distribuer le produit de polissage sur la surface travaillée.
- Fixer l'éponge de polissage **11** sur le disque de ponçage **8**, agissant de manière décrite ci-dessus.
- Mettre en marche l'outil électrique et étaler le produit de polissage sur la surface travaillée. Après, effectuer un polissage initial avec les mouvements circulaires ou croisés, en exerçant une légère pression.

- Déconnecter l'outil électrique, enlever l'éponge de polissage **11** et installer le disque de polissage tissu **12** sur le disque de ponçage **8**.
- Retirer l'excès du produit de polissage avec un chiffon mou, et procéder au polissage final à l'aide du disque de polissage tissu **12**, avec les mouvements circulaires ou croisés, en exerçant une légère pression.
- Une fois le travail terminé, laver bien l'éponge de polissage **11** et le disque de polissage tissu **12** avec de l'eau chaude et du détergent. **Attention: ne jamais utiliser les solvants.**
- Presser (ne pas tordre) pour éliminer l'excès de l'eau de l'éponge de polissage **11** et du disque de polissage tissu **12**. Ensuite sécher, en les étalant sur une surface plane, la couche adhésive vers le bas. **Attention: garder les accessoires de polissage quand ils seront tout à fait secs.**

Entretien de l'outil électrique / mesures préventives

Avant de commencer à travailler avec l'outil électrique, s'assurer qu'il est débranché.

Nettoyage de l'outil électrique

Un critère indispensable pour utiliser le l'outil électrique sur le long terme est de le nettoyer régulièrement. Chasser régulièrement les poussières de l'outil électrique en utilisant de l'air comprimé dans chaque trou **3**.

Services après-vente et d'application

Notre service après-vente répond à vos questions concernant l'entretien et la réparation de votre appareil et de ses pièces de rechange. Des informations sur les centres d'entretien, les schémas des pièces de rechange et les pièces de rechange sont également disponibles à l'adresse suivante : www.crown-tools.com.

Transport des outils électriques

- Éviter strictement tout impact mécanique sur l'emballage pendant le transport.
- Lors du déchargement / chargement, il est interdit d'utiliser tout type de technologie fonctionnant sur le principe de serrage de l'emballage.

Protection de l'environnement



Récupération des matières premières plutôt qu'élimination des déchets.

Séparer l'outil électrique, les accessoires et l'emballage pour un recyclage écologique.

Nos pièces plastiques ont ainsi été marquées en vue d'un recyclage sélectif des différents matériaux. Ce manuel d'instructions a été fabriqué à partir d'un papier recyclé blanchi en l'absence de chlore.

Le fabricant se réserve le droit d'apporter des changements.

Français

Specifiche tecniche dell'utensile elettrico

Levigatrice rotoorbitale		CT13394	CT13395
Codice utensile elettrico	[220-230 V ~50/60 Hz]	421715	421722
Potenza nominale	[W]	240	450
Potenza erogata	[W]	120	250
Amperaggio del voltaggio	220-230 V [A]	1	1.9
Velocità a vuoto	[min ⁻¹]	12000	4000-13000
Velocità oscillazione a vuoto	[min ⁻¹]	24000	8000-26000
Eccentricità	[mm] [pollici]	2 5/64"	2 5/64"
Ø piastra levigatrice	[mm] [pollici]	125 5"	150 6"
Peso	[kg] [lb]	1,5 3,31	2,4 5,29
Classe di sicurezza		□ / II	□ / II
Pressione sonora	[dB(A)]	74,13	79,1
Potenza acustica	[dB(A)]	85,13	92
Vibrazione ponderata	[m/s ²]	4,23	12,53

Rumore informazioni



Indossare sempre le cuffie di protezione se la pressione sonora supera gli 85 dB(A).

CE Dichiarazione di conformità

Dichiariamo sotto la nostra piena responsabilità che il prodotto descritto nella sezione "Specifiche tecniche dell'utensile elettrico" è conforme a tutte le disposizioni pertinenti delle Direttive 2006/42/EC e alle relative modifiche, nonché alle seguenti Normative: EN 60745-1, EN 60745-2-4.

Responsabile
della Certificazione

Wu Cunzhen

Merit Link International AG
Stabio, Svizzera, 17.10.2017

Regole generali di sicurezza



ATTENZIONE! Leggere tutte le avvertenze di sicurezza e tutte le istruzioni. La mancata osservanza delle avvertenze e delle istruzioni può causare scosse elettriche, incendi e / o lesioni gravi.

Conservare tutte le avvertenze e le istruzioni per riferimenti futuri.

Il termine "utensile elettrico" nelle avvertenze si riferisce all'utensile elettrico alimentato dalla rete (via cavo) o alimentato a batteria (senza cavo).

Sicurezza dell'area di lavoro

- **Mantenere l'area di lavoro pulita e ben illuminata.** Zone in disordine e buie favoriscono gli incidenti.
- **Non utilizzare utensili elettrici in zone con atmosfere esplosive, come ad esempio in presenza di liquidi infiammabili, gas o polveri.** Gli utensili creano scintille che possono incendiare la polvere od i fumi.
- **Tenere i bambini e gli astanti lontano dalla zona di lavoro durante l'uso di un utensile elettrico.** Le distrazioni possono far perdere il controllo.

Sicurezza elettrica

- **Le spine dell'utensile elettrico devono corrispondere alle prese. Non modificare mai la spina in nessun modo. Non usare adattatori spina con utensili elettrici con messa a terra (collegamento**



ATTENZIONE - Per ridurre il rischio di lesioni, l'operatore deve leggere il manuale di istruzioni.

di massa). Le spine non modificate e corrispondenti prese elettriche riducono il rischio di scosse elettriche.

- **Evitare il contatto del corpo con superfici collegate a terra o a massa, come tubi, radiatori, frigoriferi, ecc..** C'è un maggior rischio di scossa elettrica, se il vostro corpo viene in contatto con collegamenti a terra o a massa.

- **Non esporre gli utensili elettrici alla pioggia o all'umidità.** Se entra dell'acqua nell'utensile elettrico aumenta il rischio di scosse elettriche.

- **Non rovinare il filo elettrico. Non utilizzare mai il filo per trasportare, tirare o scollegare l'utensile elettrico. Tenere il filo lontano da calore, olio, spigoli vivi o parti in movimento.** Cavi danneggiati o aggrovigliati aumentano il rischio di scosse elettriche.

- **Quando un utensile elettrico è usato all'aperto, utilizzare una prolunga adatta all'uso esterno.** Se si usa un filo adatto per uso all'esterno si riduce il rischio di scosse elettriche.

- **Se non si può evitare di usare un utensile elettrico in un luogo umido, utilizzare un dispositivo di protezione a corrente residua (RCD).** L'uso di un dispositivo di protezione a corrente residua (RCD) riduce il rischio di scosse elettriche. **NOTA!** Il termine "dispositivo di protezione a corrente residua (RCD)" può essere sostituito dal termine "interruttore di circuito salvavita (GFCI)" o "interruttore differenziale (ELCB)".

- **Attenzione!** Non toccare mai le superfici metalliche esposte del riduttore, scudo, e così via poiché il contatto con superfici metalliche interferisce con l'onda elettromagnetica, provocando potenziali lesioni o incidenti.

Sicurezza personale

- **Stare all'erta, guardare quello che si sta facendo e usare il buon senso quando si usa un utensile elettrico. Non utilizzare un utensile elettrico quando si è stanchi o sotto l'influenza di droghe, alcol o medicinali.** Un momento di disattenzione durante l'uso di utensili elettrici può provocare gravi lesioni personali.

- **Usare i dispositivi di protezione individuali. Indossare sempre occhiali protettivi.** Equipaggiamenti protettivi, come mascherina antipolvere, scarpe di sicurezza antiscivolo, casco di sicurezza o protezione per l'udito utilizzati in condizioni appropriate, riducono il rischio di lesioni personali.

- **Prevenire gli avviamenti accidentali. Assicurarsi che l'interruttore sia in posizione off prima di collegare la fonte di alimentazione e / o il gruppo batterie, quando si prende in mano o si trasporta l'utensile.** Trasportare gli utensili elettrici tenendo le dita sull'interruttore oppure alimentare gli utensili con l'interruttore acceso favorisce il verificarsi di incidenti.

- **Rimuovere qualsiasi chiave di regolazione o chiave inglese prima di accendere l'utensile elettrico.** Una chiave inglese o una chiave rimasta attaccata ad un componente in rotazione dell'utensile elettrico può causare lesioni personali.

- **Mantenere una posizione stabile. Mantenere sempre una posizione dei piedi e un bilanciamento corretti.** Ciò consente di controllare meglio l'utensile elettrico in situazioni impreviste.

- **Vestirsi adeguatamente. Non indossare abiti larghi né gioielli. Tenere capelli, indumenti e quanti lontano dai componenti in movimento.** Vestiti larghi, gioielli o capelli lunghi possono impigliarsi nei componenti in movimento.

- **Se è possibile collegare dispositivi per l'aspirazione e la raccolta delle polveri; assicurarsi che questi siano collegati ed utilizzati correttamente.**

L'utilizzo di un aspirapolvere può ridurre i rischi connessi alle polveri.

- **Non permettere che la familiarità acquisita con l'uso frequente di utensili diventi un rilassamento nell'ignorare i principi di sicurezza dell'utensile.** Un'azione negligente può causare gravi lesioni in una frazione di secondo.

- **Attenzione!** Gli utensili elettrici possono produrre un campo elettromagnetico durante il funzionamento. Questo campo non può in alcune circostanze interferire con impianti medici attivi o passivi. Per ridurre il rischio di lesioni gravi o mortali, si raccomanda alle persone con impianti medici di consultare il proprio medico e il produttore dell'impianto medico prima di utilizzare questo utensile elettrico.

Uso e manutenzione di un utensile elettrico

- Le persone con attitudini psicofisiche o mentali ridotte così come anche i bambini non possono usare l'utensile elettrico, se non sotto la supervisione o istruiti da una persona responsabile della loro sicurezza circa l'uso dell'utensile elettrico.

- **Non forzare l'utensile elettrico. Utilizzare l'utensile elettrico adatto per l'uso che se ne vuol fare.** L'utensile elettrico corretto farà il lavoro meglio ed in modo più sicuro alla velocità per la quale è stato progettato.

- **Non usare l'utensile elettrico se l'interruttore non è in grado di accenderlo e spegnerlo.** Qualsiasi utensile elettrico che non possa essere controllato con l'interruttore è pericoloso e deve essere riparato.

- **Staccare la spina dalla presa di corrente e / o batteria dall'utensile elettrico prima di effettuare qualsiasi regolazione, cambiare accessori o riporre utensili elettrici.** Tali misure di sicurezza preventive riducono il rischio di avviare in modo accidentale l'utensile elettrico.

- **Conservare gli utensili elettrici inattivi fuori dalla portata dei bambini e non lasciare che utilizzino l'utensile persone che non hanno familiarità con l'utensile elettrico o con le presenti istruzioni.** Gli utensili elettrici sono pericolosi nelle mani di persone non addestrate.

- **Manutenzione degli utensili elettrici. Controllare che tutte le varie parti siano ben allineate, che le parti mobili siano ben collegate, se ci sono componenti rotti e qualsiasi altra condizione che possa compromettere il funzionamento dell'utensile. Se danneggiato, far riparare l'utensile prima dell'uso.** Molti incidenti sono causati da utensili elettrici su cui non è stata effettuata una corretta manutenzione.

- **Mantenere affilati e puliti gli utensili da taglio.** Quando un utensile da taglio è sottoposto a regolare manutenzione ed ha i bordi da taglio ben affilati, è meno probabile che possa grippare ed è più facile da controllare.

- **Utilizzare l'utensile elettrico, gli accessori, attrezzi, ecc in conformità alle presenti istruzioni, tenendo conto delle condizioni di lavoro e il lavoro da eseguire.** Usare l'utensile elettrico per operazioni diverse da quelle previste potrebbero provocare una situazione pericolosa.

- **Mantenere le maniglie e le superfici di presa asciutte, pulite e prive di olio e grasso.** Maniglie e impugnature sdruciolevoli non consentono una manipolazione sicura e il controllo dell'utensile in situazioni impreviste.

• Si noti che quando si utilizza uno utensile elettrico, si prega di tenere l'impugnatura supplementare correttamente, che è utile per mantenere il controllo dell'utensile elettrico. Pertanto, la corretta tenuta può ridurre il rischio di incidenti o infortuni.

Servizio

- **Far riparare l'utensile elettrico da una persona qualificata utilizzando solo parti di ricambio identiche.** Questo assicurerà che sia mantenuta la sicurezza dell'utensile.
- Seguire le istruzioni per la lubrificazione e la sostituzione degli accessori.

Avvertenze di sicurezza speciali

Avvertenze di sicurezza in uso di solito per levigatura e operazioni di lucidatura

- **L'uso previsto di questo utensile elettrico è per funzione come molatrice, levigatrice, spazzola metallica, lucidatrice o come utensile per tagliare.** Leggere tutte le avvertenze di sicurezza, istruzioni, illustrazioni e le specifiche fornite con questo utensile elettrico. In caso di mancata osservanza delle istruzioni elencate qui di seguito potrebbe sussistere il pericolo di scosse elettriche, incendi e / o gravi incidenti.
- **È sconsigliabile effettuare operazioni di molatura, levigatura, spazzolatura, lucidatura o taglio con questo utensile elettrico.** L'uso dell'utensile per operazioni per le quali non è stato disegnato possono costituire un rischio e causare infortuni personali.
- **Non utilizzare accessori che non sono specificamente progettati e raccomandati dal produttore dell'utensile.** Non vuol dire che se l'accessorio può essere collegato all'utensile elettrico, ne assicura un funzionamento sicuro.
- **La velocità nominale dell'accessorio deve essere almeno uguale alla velocità massima contrassegnata sull'utensile.** Accessori che vanno più veloci della loro velocità nominale possono rompersi con lancio di parti.
- **Il diametro esterno e lo spessore del vostro accessorio deve essere all'interno della capacità nominale dell'utensile elettrico.** Accessori di dimensioni non corrette, non possono essere adeguatamente installati e controllati.
- **Le dimensioni della ruota del mandrino, flange, supporti o qualsiasi altro accessorio deve esattamente installarsi al mandrino dell'utensile elettrico.** Gli accessori con fori che non corrispondono all'hardware di montaggio dell'utensile elettrico faranno perdere del tutto l'equilibrio, vibrare eccessivamente e possono causare perdita di controllo.
- **Non utilizzare un accessorio danneggiato.** Prima di ogni utilizzo ispezionare l'accessorio per esempio sul disco abrasivo la presenza di spaccature e crepe, sui supporti per incrinature, o forte usura, sulla spazzola metallica per fili allentati oppure rotti. Se utensile elettrico o un accessorio cade accidentalmente, verificare la presenza di danni o utilizzare un accessorio intatto. Dopo l'ispezione e l'installazione di un accessorio, posizionarsi lontano dal piano dell'accessorio rotante così come altre persone, e far girare l'utensile elettrico alla massima velocità a vuoto per un minuto. Gli acces-

sori che risultassero danneggiati normalmente si rompono durante questa fase di prova.

- **Indossare dispositivi di protezione individuale. A seconda dell'applicazione, utilizzare una visiera o occhiali di sicurezza. A seconda dei casi, indossare maschera antipolvere, protezioni per l'udito, guanti e grembiule da officina in grado di fermare piccoli frammenti creati da smerigliatura o altre operazioni.** La protezione degli occhi deve essere in grado di arrestare detriti di diverse operazioni. La mascherina anti-polvere o respiratore devono essere in grado di filtrare le particelle generate dall'operazione. L'esposizione prolungata a rumori di alta intensità può causare la perdita dell'udito.
- **Tenere altro personale a distanza di sicurezza dalla zona di lavoro. Chiunque entri nell'area di lavoro deve indossare indumenti protettivi.** Frammenti di pezzi lavorati o di un accessorio rotto possono volare via oltre la zona di lavoro e causare lesioni.
- **Posizionare il cavo lontano dell'accessorio da taglio.** Se si perde il controllo, il cavo potrebbe essere tagliato o impigliarsi e la vostra mano o braccio potrebbero essere tirati nell'accessorio rotante.
- **Non appoggiare mai l'utensile elettrico su un piano fino a quando l'accessorio non si è arrestato completamente.** L'accessorio in rotazione potrebbe sfregare sulla superficie e provocare che l'utensile elettrico sia fuori dal vostro controllo.
- **Non far girare l'utensile elettrico mentre lo state trasportando al vostro fianco.** Il contatto accidentale con l'accessorio rotante può agguantare i vestiti, tirando l'accessorio verso il vostro corpo.
- **Pulire regolarmente le prese d'aria dell'utensile elettrico.** Il ventilatore del motore attira polvere all'interno dell'alloggiamento e l'accumulo eccessivo di polvere metallica può causare rischi elettrici.
- **Non utilizzare l'utensile elettrico vicino a materiali infiammabili.** Le scintille potrebbero incendiare questi materiali.
- **Non utilizzare accessori che richiedano refrigeranti liquidi.** L'utilizzo di acqua o altri liquidi refrigeranti può provocare elettrocuzione o scosse.

Contraccolpi e relative avvertenze

Il contraccolpo è un'improvvisa reazione ad una pressione o impigliatura di utensile in rotazione, supporti, cuscinetto o altro tipo di accessorio. Pressione o l'impigliamento provocano il rapido arresto dell'accessorio rotante che a sua volta provoca che l'utensile elettrico fuori controllo sia forzato nella direzione opposta di rotazione dell'accessorio al punto di legatura.

Ad esempio, se una ruota abrasiva si impiglia o viene schiacciata dal pezzo, il bordo della ruota che entra nel punto di presa può scavare nella superficie del materiale facendo andar fuori la ruota o causando un contraccolpo. La ruota può scagliarsi verso l'operatore oppure allontanarsi dall'operatore, a seconda della direzione del movimento della ruota nel punto di pressione. In queste condizioni le ruote abrasive possono anche rompersi.

Il contraccolpo è il risultato di un cattivo uso dell'elettro-utensile e / o di procedure o condizioni operative errate e può essere evitato adottando le precauzioni appropriate come indicato di seguito.

- **Mantenere una presa salda sull'utensile elettrico e posizionare il corpo e le braccia in modo tale da poter compensare le forze di contraccolpo.** Usare sempre un'impugnatura supplementare, se previsto, per il massimo controllo sui con-

traccolpi o la reazione di coppia durante l'avvio. L'operatore può controllare le reazioni di coppia o le forze di contraccolpo, se vengono adottate le dovute precauzioni.

- **Non mettere le mani vicino all'accessorio rotante.** L'accessorio può avere un contraccolpo sulla mano.

- **Non posizionare il corpo nella zona in cui l'utensile elettrico si sposterà in caso di contraccolpo.** Il contraccolpo spingerà l'utensile in direzione opposta rispetto al movimento della ruota nel punto in cui è impigliata.

- **Prestare particolare attenzione quando si lavora su angoli, spigoli vivi, ecc Evitare di rimbalzare e impigliare l'accessorio.** Gli angoli, spigoli taglienti oppure i rimbalzi tendenzialmente fanno impigliare l'accessorio rotante e fanno perdere il controllo oppure causano contraccolpi.

- **Non installare lame per incisione legno a catena o lame da taglio dentate.** Queste tipo di lame creano frequenti contraccolpi e perdita di controllo.

Linee guida di sicurezza durante il funzionamento dell'utensile elettrico

- **Non utilizzare dischi di carta vetrata eccessivamente oltre misura. Seguire le raccomandazioni dei produttori, nella giusta selezione della carta vetrata.** Carta vetrata di grandi dimensioni che vanno oltre il tappetino di installazione potrebbero lacerarsi e causare impigliatura, rottura del disco o contraccolpi.



Le levigatrici rotanti sono progettate solo per la levigatura a secco di vari materiali. L'utilizzo di qualsiasi tipo di liquido è severamente vietato questo provocherebbe un corto circuito all'apparecchio elettrico e rendere nulla la garanzia.

- Evitare l'arresto del motore dell'apparecchio elettrico quando questo è carico.

- Durante la levigatura di pezzi piccoli molto leggeri per un fissaggio sicuro, utilizzare sempre delle morse.

- Non lavorare su materiali contenenti amianto. L'amianto è considerato cancerogeno.

- In caso di guasto all'alimentazione durante il processo di lavorazione, girare immediatamente l'interruttore in "Off" spegnendo l'attrezzo elettrico in modo da evitare accensioni accidentali del macchinario.

- Durante l'uso (in particolare quando si lavora in una posizione al di sopra del livello del capo) usare per tutto il tempo, occhiali protettivi e mascherina antipolvere. La polvere creata durante l'uso può provocare irritazione agli occhi ed alle membrane mucose del sistema respiratorio considerando che l'inalazione di polveri può rappresentare una grave minaccia per la salute.

- La polvere creata durante l'uso può rappresentare una grave minaccia per la salute, e potrebbe essere infiammabile od esplosiva, e quindi si dovrebbe pulire il posto di lavoro ad intervalli ed usare mezzi di protezione personali. Usare sempre sistemi di rimozione polveri / apparecchi di raccolta (aspiratori speciali, sacchetti collettori di polvere).

- Quando si svuotano gli apparecchi di raccolta polveri, bisogna seguire particolare cautela. Mai gettare la polvere su un fuoco aperto.

- Durante la levigatura di alcuni materiali (verniciati con pigmenti a base di piombo, legno impregnato di arsenico o composti di cromo, ecc) possono essere

prodotte delle polveri cancerogene o tossiche. In tal caso, si dovrebbero prendere le seguenti precauzioni:

- tutte le persone presenti sul luogo devono indossare indumenti protettivi fatti di materiale spesso ed indossare maschere antipolvere speciali (designate per la protezione contro sostanze specifiche pericolose);

- il luogo di lavoro deve essere ben ventilato e collettori di polveri come anche apparecchi per la rimozione di polveri (aspiratori speciali) devono essere sempre usati;

- la pulizia del luogo di lavoro dopo la fine del lavoro deve essere eseguita da personale equipaggiato con i mezzi di protezione personale sopra descritti.



Attenzione: le sostanze chimiche contenute in polveri generata nella levigatura, taglio, sega, molatura, foratura e altre attività di costruzione industriale può provocare il cancro, deficit congenito o essere dannoso per la fertilità. L'ione di alcune sostanze chimiche deve essere:

- Prima di qualsiasi servizio di riparazione e sostituzione sull'utensile elettrico, la spina deve essere estratta prima di tutto.

- I due ossido di silice trasparente e altri prodotti per muratura nella parete in mattoni e cemento; il cromo arsenico (CCA) nel legno con trattamento chimico. Il livello di pericolosità di queste sostanze dipende dal grado di frequenza nello svolgimento di tali lavori. Se si vuole ridurre il contatto con queste sostanze chimiche, si prega di lavorare in luoghi ventilati e si devono utilizzare apparecchi con certificati di sicurezza (come la maschera anti-polvere progettata con filtri per polveri sottili).

Si noti la tensione di alimentazione: quando si effettua la connessione all'alimentazione, è necessario apurarsi che se la tensione di alimentazione è la stessa alla tensione segnata sulla targhetta dell'utensile elettrico. Se la tensione di alimentazione è superiore alla tensione indicata, si verificheranno incidenti agli operatori, e allo stesso tempo, l'utensile si danneggerà. Pertanto, se la tensione di alimentazione non è stata appurata, non dovrete mai collegare la spina arbitrariamente. Al contrario, quando la tensione di alimentazione è inferiore alla tensione richiesta, il motore si danneggerà.

Simboli usati nel manuale

I simboli qui di seguito sono usati nel manuale di istruzioni, si prega di ricordare il loro significato. Una corretta interpretazione dei simboli consentirà un uso corretto e sicuro dell'apparecchio.

Simbolo

Significato

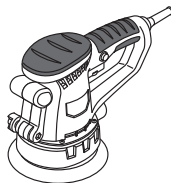

Levigatrice rotoorbitale

Sezioni marcate in grigio - Impugnatura morbida (con superficie isolata).

Simbolo	Significato
	Adesivo numero di serie: CT ... - modello; XX - data di fabbricazione; XXXXXXX - numero di serie.
	Accessori di fissaggio in velcro.
	Leggi tutte le norme di sicurezza e le istruzioni.
	Indossare occhiali di sicurezza.
	Indossare protezioni per le orecchie.
	Indossare una mascherina antipolvere.
	Scollegare l'apparecchio dalla rete prima dell'installazione o regolazione.
	Senso del movimento.
	Senso di rotazione.
	Bloccato.
	Sbloccato.
	Vietato.
	Doppia classe di isolamento / protezione.
	Attenzione. Importante.
	Un segno che certifica che il prodotto è conforme ai requisiti essenziali delle direttive UE e gli standard armonizzati a livello comunitario.

Simbolo	Significato
	Informazioni utili.
	Durante il funzionamento, rimuovere la polvere accumulata.
	Non smaltire l'apparecchio in un contenitore per rifiuti domestici.

Designazione utensile elettrico

La levigatrice rotante è progettata per la levigatura a secco di vari materiali e superfici.

[CT13395]

Con questo modello è possibile anche lucidare, utilizzando a questo scopo accessori speciali per lucidatura e sostanze.

Componenti dell'utensile elettrico

- 1 Dado a farfalla
- 2 Impugnatura supplementare
- 3 Bocche di ventilazione
- 4 Regolatore velocità di oscillazione
- 5 Interruttore on / off
- 6 Pulsante di bloccaggio
- 7 Porta fuoriuscita polveri
- 8 Disco levigante (in velcro)
- 9 Disco abrasivo (in velcro) *
- 10 Sacco collettore polvere (assemblaggio) *
- 11 Spugna lucidatrice *
- 12 Cuffia per lucidatura *
- 13 Corpo fatto di plastica *
- 14 Sacco collettore polvere in tessuto *

* Optional

Non tutti gli accessori illustrati o descritti fanno parte della dotazione standard.

Installazione e regolazione elementi dell'utensile elettrico

Prima di eseguire qualsiasi operazione sull'utensile elettrico, scollegarlo dalla rete elettrica.



Non tirare troppo gli inserti per non danneggiare la filettatura.



Il montaggio / smontaggio / impostazione di alcuni elementi sono simili per tutti gli apparecchi elettrici, in questo caso i modelli specifici non sono indicati nell'illustrazione.

Impugnatura supplementare (vedi fig. 1)

Usare sempre il manico aggiuntivo **2** quando in uso. L'impugnatura supplementare **2** può essere spostata in due posizioni - verticale (utilizzata quando si ripone via l'apparecchio elettrico) ed orizzontale (utilizzata durante il lavoro).

- Allentare il dado a farfalla **1** (vedi fig. 1).
- Spostare l'impugnatura supplementare **2** in posizione orizzontale.
- Serrare il dado a farfalla **1**.

Montaggio / sostituzione disco abrasivo (vedi fig. 2)



Prima di procedere al montaggio del disco abrasivo **9, assicurarsi che tale disco abrasivo e' adattabile per l'apparecchio elettrico in questione (assicurarsi che vi siano: una parte adesiva, giuste dimensioni ed aperture passaggio polveri).**

- Posizionare l'apparecchio elettrico in modo che il disco levigante **8** si trova in posizione verso l'alto (vedi fig. 2).
- Nel caso in cui si deve cambiare il disco abrasivo, sollevare il bordo del disco abrasivo usurato **9** e rimuoverlo tirando ulteriormente il bordo.
- Mettere il nuovo disco levigante **9** sul disco levigante **8**. **Seguire le regole sottostanti:**
 - il lato abrasivo del disco abrasivo **9** deve essere posizionato verso l'alto (la superficie adesiva del disco levigante **8** deve essere attaccato alla parte adesiva del disco abrasivo **9**);
 - le aperture che si trovano sul disco abrasivo **9** devono essere allineati con le aperture rimozione polveri che si trovano sul disco levigante **8**.
- Premere sul nuovo disco abrasivo **9** con forza contro la superficie del disco levigante **8**.



Attenzione: quando si preme sul disco, assicurarsi che il disco abrasivo **9 rimane in posizione giusta sul disco levigante **8**. Dopo aver attaccato il nuovo disco abrasivo **9** le aperture sul disco abrasivo e disco levigante **8** dovrebbero combaciare.**

Montaggio / sostituzione accessori lucidanti (vedi fig. 3-4)

[CT13395]



Prima di procedere al montaggio della spugna lucidatrice **11 o cuffia lucidatrice **12**, assicurarsi che tali accessori siano adattabili con l'apparecchio elettrico in questione (assicurarsi che gli accessori abbiano una parte adesiva e che siano di giuste dimensioni).**

- Posizionare l'apparecchio elettrico in modo che il disco levigante **8** si trova in posizione verso l'alto (vedi fig. 3-4).
- Nel caso di sostituzione degli accessori lucidatrici, sollevare il bordo dell'accessorio lucidante e rimuoverlo tirando ulteriormente il bordo.
- Appoggiare l'accessorio lucidante sul disco levigante **8**. **Seguire le regole sottostanti:**
 - lo strato lucidante deve essere rivolto verso l'alto (la superficie adesiva del disco levigante **8** deve essere attaccata alla parte adesiva dell'accessorio lucidante);

- i bordi dell'accessorio lucidante ed il disco levigante **8** devono combaciare.
- Premere con forza sull'accessorio lucidante contro la superficie del disco levigante **8**.



Attenzione: quando si preme sul foglio, assicurarsi che l'accessorio lucidante rimane propriamente piazzato sul disco levigante **8.**

Usare il sacchetto porta polvere

Durante l'uso, usare sempre il sacchetto porta polvere **10**. Si dovrebbe sempre controllare il livello di polvere all'interno del sacchetto **10** e svuotarlo ad intervalli di tempo, mantenendo le precauzioni descritte.

Montaggio / smontaggio del sacchetto porta polvere (vedi fig. 5)

- Per assemblare, inserire il tubo di collegamento del sacchetto raccogli polvere **10** nello slot di rimozione della polvere **7** (vedi fig. 5).
- Per smontare, estrarre il tubo di collegamento del sacchetto raccogli polvere **10** dallo slot di rimozione della polvere **7**.

Svuotare il sacchetto porta polvere (vedi fig. 6)

- Disconnettere l'apparecchio elettrico and rimuovere il sacchetto porta polvere **10** nel modo descritto sopra.
- Rimuovere il sacchetto in tessuto **14** dal corpo di plastica **13** (vedi fig. 6).
- Seguendo le precauzioni sopra descritte, svuotare il contenuto del sacchetto in tessuto **14** scuotendolo, e per ottenere un miglior risultato, girare il sacchetto dal dentro al fuori ed usare una spazzola morbida per pulirlo. **Se avete lavato il sacchetto in tessuto porta polvere **14**, usatelo di nuovo solo dopo che il sacchetto e' completamente asciutto.**
- Mettere il sacco in tessuto porta polvere **14** sul corpo di plastica **13**.

Funzionamento iniziale dell'utensile elettrico

Utilizzare sempre il corretto voltaggio: il voltaggio elettrico usato deve sempre corrispondere a quello riportato sull'etichetta informativa presente sull'apparecchio elettrico.

Accensione / spegnimento dell'utensile elettrico

[CT13394]

Accensione:

Spostare l'interruttore **5** verso destra (vedi fig. 7.1).

Spegnimento:

Spostare l'interruttore **5** verso sinistra (vedi fig. 7.2).

[CT13395]

Accensione per un breve periodo

Per accendere, premere e tenere premuto l'interruttore on / off **5**. Per spegnere, rilasciarlo.

Accensione per un lungo periodo

Accensione:

Premere l'interruttore on / off **5** e bloccarlo in posizione tramite il pulsante di bloccaggio **6**.

Spegnimento:

Premere e rilasciare l'interruttore on / off **5**.

Aspirazione polvere durante il funzionamento dell'utensile elettrico



La raccolta della polvere riduce la concentrazione di polveri nell'aria e previene la formazione di polvere sul luogo di lavoro.

Uso dell'aspiratore

Durante un uso prolungato del macchinario su legno o quando si lavora su materiali che producono polveri pericolose per la salute, l'apparecchio elettrico dovrebbe essere connesso ad un aspiratore.

L'aspiratore funzionerà in sintonia l'apparecchio elettrico solo se viene usato il giusto connettore (non incluso nel set).

Si dovrebbe sempre controllare il livello di polvere all'interno del sacchetto e svuotarlo ad intervalli di tempo, mantenendo le precauzioni descritte.

Caratteristiche dell'utensile elettrico

Regolatore velocità oscillazione

[CT13395]

Il regolatore velocità oscillazione **4** ha la funzione di impostare al disco levigante **8**, una velocità di oscillazione desiderata.

- Premere l'interruttore on / off **5** e bloccarlo in posizione tramite il pulsante di bloccaggio **6**.
- Impostare la velocità di oscillazione desiderata.

La velocità di oscillazione richiesta dipende dal tipo di materiale lavorato, dalle condizioni del luogo di lavoro e deve essere impostato sulla base di prove pratiche al fine di ottenere un miglior risultato.

Durante un processo di lavorazione prolungato ad una bassa velocità di oscillazione, si dovrebbe ad intervalli, far raffreddare l'apparecchio elettrico per almeno 3 minuti. A tale scopo, impostare una velocità massima di oscillazione e consentire all'apparecchio di lavorare senza un carico eccessivo.

Raccomandazioni sull'uso dell'utensile elettrico

Scelta foglio abrasivo

Prima di procedere con la lavorazione, selezionare il tipo di foglio abrasivo **9** che è più adatto per il materiale trattato o alla superficie. Il tipo di foglio abrasivo **9** è specificato sulla confezione dello stesso. Si possono richiedere ulteriori informazioni direttamente al rivenditore.

A seconda del tipo di lavorazione, si richiede l'uso di fogli abrasivi **9** con diversi tipi di grana, in modo da permettere di ottenere la giusta levigatura. Il miglior modo

per selezionare il giusto foglio abrasivo è attraverso test pratici.

Levigatura



Prima di iniziare la lavorazione si dovrebbe procedere con test pratici su una parte del materiale che non verrà utilizzato (uno fatto dello stesso materiale o rivestito con lo stesso componente) per assicurarsi che la grana ed il tipo di foglio abrasivo **9, nonché la velocità di oscillazione del disco levigante **8** siano stati giustamente selezionati.**

- Assicurarsi che l'elemento da levigare sia fissato saldamente.
- Accendere un po' prima l'apparecchio elettrico, prima che il disco levigante **8** tocchi l'elemento da levigare in modo da permettere al motore dell'apparecchio elettrico di raggiungere la massima velocità di oscillazione richiesta.
- Appoggiare il disco levigante **8** sulla superficie dell'elemento lavorato ed applicare all'apparecchio elettrico movimenti circolari ed alternati.
- Eseguire la levigatura utilizzando l'intera superficie del disco levigante **8**.
- Non imprimere una forza eccessiva sull'apparecchio elettrico, in quanto questo non fornirà risultati migliori, ma al contrario sovraccaricherà il motore dell'apparecchio elettrico ed il foglio abrasivo **9** sarà consumato più velocemente.
- Non fermare l'apparecchio elettrico su di un punto dell'elemento lavorato, in quanto questo provocherebbe in tal punto una depressione della superficie.
- Ad intervalli, sostituire il foglio abrasivo **9** usurato o saturo di polvere.
- Usare fogli abrasivi **9** di diversa grana, cominciando con una grana grossa e gradualmente passare ad una grana più fina. Questo risulterà in un tempo di lavorazione più breve ed una levigatura perfetta.
- Non riutilizzare fogli abrasivi **9** che sono stati precedentemente usati per levigare metalli su altri elementi lavorati.

Lucidatura

[CT13395]



Durante la lucidatura, si consiglia di impostare al disco levigante **8 un livello basso di velocità di oscillazione - questo eliminerebbe un surriscaldamento della superficie trattata. Prima di iniziare il trattamento, procedere con test pratici di lucidatura per assicurarsi che il prodotto lucidante e la velocità imposta al disco levigante **8** siano stati propriamente selezionati.**

- Applicare il prodotto lucidante sulla superficie da trattare.
- Applicare la spugna lucidatrice **11** al disco levigante **8** nei modi descritti precedentemente.
- Accendere l'apparecchio elettrico e spalmare il prodotto lucidante sulla superficie da trattare. In seguito, procedere con la lucidatura con movimenti circolari o incrociati senza applicare troppa pressione.
- Spegnerne l'apparecchio elettrico, rimuovere la spugna lucidatrice **11** ed applicare la cuffia lucidante **12** al disco levigante **8**.

- Usando un panno morbido, rimuovere eccessi di prodotto lucidante dalla superficie trattata e procedere con la lucidatura finale con l'aiuto della cuffia lucidante **12**, applicando movimenti circolari od incrociati senza troppa pressione.

- Dopo che il lavoro e' completato, con l'uso di acqua tiepida ed un detergente, lavare la spugna lucidatrice **11** e la cuffia lucidante **12**. **Non usare solventi.**

- Strizzare (non attorcigliare) la spugna lucidatrice **11** e la cuffia lucidante **12**. Far asciugare, e stendere su una superficie piatta, con la parte adesiva verso il basso. **Attenzione: gli accessori lucidanti devono essere messi via solo se completamente asciutti.**

Manutenzione dell'utensile elettrico / misure preventive

Prima di eseguire qualsiasi operazione sull'utensile elettrico, scollegarlo dalla rete elettrica.

Pulitura dell'utensile elettrico

Una condizione indispensabile per un uso sicuro e a lungo termine dell'utensile elettrico è quella di tenerlo pulito. Passare dunque con regolarità sull'utensile elettrico dell'aria compressa attraverso i fori dell'aria **3**.

Servizio post-vendita e application service

Il nostro servizio post-vendita risponde alle vostre domande riguardanti la manutenzione e la riparazione del prodotto, così come parti di ricambio. Informazioni su centri di servizio, schemi delle parti e informazioni su parti di ricambio possono essere trovate a: www.crown-tools.com.

Trasporto degli apparecchi elettrici

- Categoricamente non far cadere alcun oggetto sulla confezione durante il trasporto.
- Durante lo scarico / carico, non si possono utilizzare qualsiasi tipo di tecnologia che funziona sul principio bloccaggio imballaggi.

Protezione dell'ambiente



Riciclare la materia prima invece di buttarla.

L'utensile elettrico, accessori e imballaggio devono essere selezionati per essere riciclati nel rispetto dell'ambiente.

Le parti in plastica sono contrassegnate per la raccolta differenziata.

Queste istruzioni sono stampate su carta riciclata prodotta senza cloro.

Il produttore si riserva il diritto di apportare modifiche.

Italiano

Especificaciones de la herramienta eléctrica

Amoladora excéntrica		CT13394	CT13395
Código de la herramienta eléctrica	[220-230 V ~50/60 Hz]	421715	421722
Potencia absorbida	[W]	240	450
Potencia de salida	[W]	120	250
Amperaje en el voltaje	220-230 V [A]	1	1.9
Velocidad de giro en vacío	[min ⁻¹]	12000	4000-13000
Índice de oscilación sin carga	[min ⁻¹]	24000	8000-26000
Excentricidad	[mm] [pulgadas]	2 5/64"	2 5/64"
Disco abrasivo Ø	[mm] [pulgadas]	125 5"	150 6"
Peso	[kg] [lb]	1,5 3,31	2,4 5,29
Clases de protección		□ / II	□ / II
Presión acústica	[dB(A)]	74,13	79,1
Potencia acústica	[dB(A)]	85,13	92
Vibración ponderada	[m/s ²]	4,23	12,53

Información sobre ruidos



Tome medidas adecuadas para proteger sus oídos cuando la presión acústica exceda el valor de 85 dB(A).

CE Declaración de conformidad

Declaramos bajo nuestra exclusiva responsabilidad, que el producto descrito en los "Especificaciones de la herramienta eléctrica" cumple con todas las disposiciones correspondientes de las directivas 2006/42/EC inclusive sus modificaciones y esta en conformidad con las siguientes normas: EN 60745-1, EN 60745-2-4.

Gerente de certificación

Wu Cunzhen

Merit Link International AG
Stabio, Suiza, 17.10.2017

Reglas de seguridad generales



¡ADVERTENCIA! Leer todas las instrucciones y advertencias de seguridad. El incumplimiento de las advertencias e instrucciones puede provocar una descarga eléctrica, incendio y / o lesiones graves.

Conservar todas las advertencias e instrucciones para referencia en el futuro.

El término "herramienta eléctrica" en las advertencias se refiere a su herramienta eléctrica accionada por la red eléctrica (con cable) o a una herramienta eléctrica accionada por batería (inalámbrica).

Seguridad en el área de trabajo

- **Mantenga el área de trabajo limpia y bien iluminada.** Las áreas desordenadas u oscuras dan lugar a accidentes.
- **No utilice herramientas eléctricas en atmósferas explosivas, como en presencia de líquidos inflamables, gases o polvo.** Las herramientas eléctricas crean chispas que pueden encender el polvo o los vapores.
- **Mantenga alejados a los niños y espectadores mientras maneja una herramienta eléctrica.** Las distracciones pueden hacer que pierda el control.

Seguridad frente a la electricidad

- **El enchufe macho de conexión, debe ser conectado solamente a un enchufe hembra de las caracte-**



ADVERTENCIA: ¡Para reducir el riesgo de lesiones, el usuario debe leer el manual de instrucciones!

terísticas técnicas del enchufe macho en materia. Nunca modifique el enchufe de ninguna manera. No utilice enchufes adaptadores con herramientas eléctricas conectadas a tierra. Los enchufes no modificados y los tomacorrientes correspondientes reducirán el riesgo de descarga eléctrica.

- **Evite el contacto del cuerpo con superficies conectadas a tierra, tales como tuberías, radiadores, estufas y refrigeradores.** Existe un mayor riesgo de descarga eléctrica si su cuerpo tiene descarga a tierra.
- **No exponga las herramientas eléctricas a la lluvia o a condiciones húmedas.** Si entra agua a una herramienta eléctrica aumentará el riesgo de descarga eléctrica.
- **No abuse del cable. Nunca use el cable para transportar, tirar o desenchufar la herramienta eléctrica. Mantenga el cable alejado de calor, aceite, bordes afilados o partes móviles.** Los cables dañados o enredados aumentan el riesgo de descarga eléctrica.
- **Si el cable de alimentación está dañado, debe ser sustituido por el fabricante, por su servicio posventa o por personal cualificado similar con el fin de evitar un peligro.**
- **Cuando utilice una herramienta eléctrica al aire libre, utilice un alargue adecuado para uso en exteriores.** El uso de un cable adecuado para uso en exteriores reduce el riesgo de descarga eléctrica.
- **Si el uso de una herramienta eléctrica en una ubicación húmeda es inevitable, utilice un suministro protegido de dispositivo de corriente residual (RCD).** El uso de un RCD reduce el riesgo de descarga eléctrica. ¡NOTA! El término "dispositivo de corriente residual (RCD)" puede sustituirse por el término "interruptor de circuito de falla a tierra (GFCI)" o "disyuntor de fuga a tierra (ELCB)".
- **¡Advertencia!** Nunca toque las superficies metálicas expuestas en la caja de velocidades, el protector, etc., porque si se tocan las superficies metálicas se verán afectadas por la onda electromagnética y se causarán lesiones o accidentes potenciales.

Seguridad personal

- **Manténgase alerta, observe lo que está haciendo y use el sentido común cuando opere una herramienta eléctrica. No use una herramienta eléctrica si está cansado o bajo la influencia de drogas, alcohol o medicamentos.** Un momento de inatención al operar herramientas eléctricas puede producir lesiones personales graves.
- **Use equipo de protección personal. Siempre lleve protección ocular.** Equipos de protección como máscaras antipolvo, zapatos de seguridad antideslizantes, cascos o protección auditiva usados para condiciones apropiadas reducirán las lesiones personales.
- **Evite el arranque involuntario. Asegúrese de que el interruptor esté en la posición de apagado antes de conectar la fuente de alimentación y / o el bloque de baterías, recoger o transportar la herramienta.** Llevar las herramientas eléctricas con el dedo en el interruptor o conectar las herramientas eléctricas con el interruptor en encendido da lugar a accidentes.
- **Saque cualquier llave de ajuste o llave de tuerca antes de encender la herramienta eléctrica.** Si se deja una llave de ajuste o llave de tuerca unida a una parte giratoria de la herramienta eléctrica se pueden producir lesiones personales.
- **No adopte una postura forzada. Mantenga la postura y el equilibrio en todo momento.** Esto per-

mite un mejor control de la herramienta eléctrica en situaciones inesperadas.

- **Use ropa adecuada. No use prendas sueltas o joyas. Mantenga el cabello, la ropa y los guantes alejados de las partes móviles.** La ropa suelta, las joyas o el pelo largo pueden quedar atrapados en las partes móviles.
- **Si se proporcionan dispositivos para la conexión de las instalaciones de extracción y recolección de polvo, asegúrese de que se conecten y utilicen correctamente.** El uso del dispositivo para la recolección de polvo puede reducir los peligros relacionados con el polvo.
- **No deje que la familiaridad obtenida con el uso frecuente de herramientas le permita ser complaciente e ignorar los principios de seguridad de las herramientas.** Una acción descuidada puede causar lesiones graves en una fracción de segundo.
- **¡Advertencia!** Las herramientas eléctricas pueden producir un campo electromagnético durante el funcionamiento. Este campo puede interferir en algunas circunstancias con los implantes médicos activos o pasivos. Para reducir el riesgo de lesiones graves o mortales, recomendamos a las personas con implantes médicos consultar a su médico y al fabricante de implantes médicos antes de operar esta herramienta eléctrica.

Uso y cuidado de la herramienta eléctrica

- Las personas con aptitudes psicofísicas o mentales disminuidas, así como los niños no pueden operar la herramienta eléctrica, si no son supervisados o instruidos sobre el uso de la herramienta eléctrica por una persona responsable de su seguridad.
- **No fuerce la herramienta eléctrica. Utilice la herramienta eléctrica adecuada para su aplicación.** La herramienta eléctrica correcta hará el trabajo mejor y más seguro a la velocidad para la que fue diseñada.
- **No utilice la herramienta eléctrica si el interruptor no la enciende y apaga.** Cualquier herramienta eléctrica que no pueda ser controlada con el interruptor es peligrosa y debe ser reparada.
- **Desconecte el enchufe de la fuente de alimentación y / o la batería de la herramienta eléctrica antes de realizar cualquier ajuste, cambiar accesorios o guardarla.** Estas medidas preventivas de seguridad reducen el riesgo de arrancar la herramienta accidentalmente.
- **Guarde las herramientas eléctricas inactivas fuera del alcance de los niños y no permita que las personas que no estén familiarizadas con la herramienta eléctrica o estas instrucciones la utilicen.** Las herramientas eléctricas son peligrosas en manos de usuarios inexpertos.
- **Mantenimiento de las herramientas eléctricas** Compruebe si la herramienta está desalineada, si las piezas móviles están atascadas, si hay piezas rotas o cualquier otra condición que pueda afectar el funcionamiento de la herramienta eléctrica. Si está dañada, haga reparar la herramienta eléctrica antes de usarla. Muchos accidentes son causados por el mantenimiento deficiente de las herramientas eléctricas.
- **Mantenga las herramientas de corte, afiladas y limpias.** Las herramientas de corte adecuadamente mantenidas con bordes afilados son menos propensas a empastarse y más fáciles de controlar.
- **Utilice la herramienta eléctrica, los accesorios y las brocas de las herramientas, etc. de acuerdo**

con estas instrucciones, teniendo en cuenta las condiciones de trabajo y el trabajo a realizar. El uso de la herramienta eléctrica para operaciones diferentes de las previstas podría producir una situación peligrosa.

- **Mantenga las manijas y las superficies de agarre secas, limpias y libres de aceite y grasa.** Las manijas y las superficies de agarre resbaladizas no permiten un manejo y un control seguros de la herramienta en situaciones inesperadas.

- Tenga en cuenta que cuando utilice una herramienta eléctrica debe sostener la manija auxiliar correctamente, esto es útil para controlar la herramienta eléctrica. Por lo tanto, sostenerla de manera adecuada puede reducir el riesgo de accidentes o lesiones.

Servicio

- **Haga reparar su herramienta eléctrica por personal de reparación calificado que use solamente piezas de repuesto idénticas.** Esto asegurará que se mantenga la seguridad de la herramienta eléctrica.
- Siga las instrucciones para lubricar y cambiar los accesorios.

Advertencias especiales de seguridad

Advertencias de seguridad habituales para las operaciones de lijado y pulido

- **Esta herramienta eléctrica fue pensada para funcionar como rectificadora, lijadora, cepillo de alambre, pulidora o herramienta de corte. Lea todas las advertencias de seguridad, instrucciones, ilustraciones y especificaciones proporcionadas con esta herramienta eléctrica.** El incumplimiento de todas las instrucciones que se enumeran a continuación puede provocar una descarga eléctrica, incendio y / o lesiones graves.

- **No se recomienda realizar las operaciones de rectificado, lijado, cepillado con alambre, pulido o corte con esta herramienta eléctrica.** Las operaciones para las que la herramienta eléctrica no fue diseñada pueden crear un riesgo y causar lesiones personales.

- **No utilice accesorios que no estén específicamente diseñados y recomendados por el fabricante de la herramienta.** El hecho de que el accesorio se pueda conectar a la herramienta eléctrica no garantiza una operación segura.

- **La velocidad nominal del accesorio debe ser al menos igual a la velocidad máxima marcada en la herramienta eléctrica.** Los accesorios que funcionan más rápido que su velocidad nominal pueden romperse y salir volando.

- **El diámetro exterior y el espesor de su accesorio deben estar dentro de la capacidad nominal de su herramienta eléctrica.** Los accesorios de tamaño incorrecto no se pueden asegurar ni controlar adecuadamente.

- **El tamaño del eje de las ruedas, bridas, almohadillas de apoyo o cualquier otro accesorio debe encajar adecuadamente en el eje de la herramienta eléctrica.** Los accesorios con orificios que no coinciden con el equipo de montaje de la herramienta eléctrica se desequilibrarán, vibrarán excesivamente y podrán causar la pérdida del control.

- **No utilice un accesorio dañado.** Antes de cada uso, inspeccione el accesorio por ejemplo las ruedas abrasivas para detectar virutas y grietas, la almohadilla de apoyo para detectar grietas, desgarró o exceso de desgaste, el cepillo de alambre para detectar cables sueltos o agrietados. Si la herramienta eléctrica o el accesorio se caen, inspeccione si hay daños o instale un accesorio sin daños. Después de inspeccionar e instalar un accesorio, colóquese usted y los espectadores alejados del plano del accesorio giratorio y haga funcionar la herramienta eléctrica a la máxima velocidad sin carga durante un minuto. Los accesorios dañados normalmente se rompen durante este tiempo de prueba.

- **Use el equipo de protección personal. Según la aplicación, utilice un protector facial, gafas o antiparras de seguridad. De ser necesario, use máscaras antipolvo, protectores para los oídos, guantes y delantal de taller para detener fragmentos abrasivos o de piezas de trabajo pequeños.** La protección ocular debe ser capaz de detener las partículas voladoras generadas por diversas operaciones. La máscara antipolvo o el respirador debe ser capaz de filtrar las partículas generadas por la operación. La exposición prolongada a ruidos de alta intensidad puede causar pérdida de audición.

- **Mantenga a las personas a una distancia segura del área de trabajo. Cualquier persona que entre al área de trabajo debe usar equipo de protección personal.** Los fragmentos de la pieza de trabajo o de un accesorio roto pueden volar y causar lesiones más allá del área de operación inmediata.

- **Coloque el cable alejado del accesorio giratorio.** Si pierde el control, el cable se puede cortar o enganchar y su mano o brazo puede ser jalado por el accesorio giratorio.

- **Nunca deje la herramienta eléctrica hasta que el accesorio se haya detenido completamente.** El accesorio giratorio puede engancharse en la superficie y la herramienta eléctrica se puede descontrolar.

- **No haga funcionar la herramienta eléctrica mientras la lleva a su lado.** El contacto accidental con el accesorio giratorio podría enganchar su ropa, acercando el accesorio a su cuerpo.

- **Limpie regularmente las rejillas de ventilación de la herramienta eléctrica.** El ventilador del motor atraerá el polvo al interior de la carcasa y la acumulación excesiva del metal en polvo puede causar riesgos eléctricos.

- **No utilice la herramienta eléctrica cerca de materiales inflamables.** Las chispas podrían encender estos materiales.

- **No utilice accesorios que necesiten líquido refrigerante.** El uso de agua u otros refrigerantes líquidos puede resultar en electrocución o descargas.

Contragolpe y advertencias relacionadas

El contragolpe es una reacción repentina de un accesorio pinzado o enganchado como una rueda giratoria, una almohadilla de apoyo, un cepillo o cualquier otro. El desgaste o enganche provoca un rápido bloqueo del accesorio giratorio que a su vez hace que la herramienta eléctrica descontrolada sea forzada en la dirección opuesta a la rotación del accesorio en el punto de atascamiento.

Por ejemplo, si una rueda abrasiva queda engancheda o pinzada en la pieza de trabajo, el borde de la rueda que está entrando en el punto de pinzamiento puede

cavar en la superficie del material haciendo que la rueda salga o dé un contragolpe. La rueda puede saltar hacia adelante o alejándose del operador, dependiendo de la dirección del movimiento de la rueda en el punto de pinzamiento. Las ruedas abrasivas también pueden romperse bajo estas condiciones.

El contragolpe es el resultado de un mal uso de la herramienta eléctrica y / o procedimientos o condiciones de funcionamiento incorrectos y puede evitarse tomando las precauciones adecuadas que se indican a continuación.

- **Mantenga un agarre firme en la herramienta eléctrica y posición su cuerpo y brazo para permitirle resistir las fuerzas de contragolpe. Utilice siempre la manija auxiliar, si se proporciona, para un control máximo sobre el contragolpe o la reacción de torque durante el arranque.** El operador puede controlar las reacciones de torque o las fuerzas de contragolpe, si se toman las precauciones adecuadas.
- **Nunca coloque la mano cerca del accesorio giratorio.** El accesorio puede dar un contragolpe sobre su mano.
- **No coloque su cuerpo en el área donde se podría mover la herramienta eléctrica si se produce un contragolpe.** El contragolpe impulsará la herramienta en la dirección opuesta al movimiento de la rueda en el punto de enganche.
- **Tenga especial cuidado cuando trabaje esquinas, bordes afilados, etc. Evite el rebote y enganche del accesorio.** Las esquinas, los bordes afilados o los rebotes tienen una tendencia a enganchar el accesorio giratorio y causar pérdida de control o contragolpe.
- **No fije una cuchilla para tallar madera de cadena de corte ni una cuchilla de sierra dentada.** Estas cuchillas crean contragolpes frecuentes y pérdida de control.

producido durante el trabajo irrita los ojos y las membranas de la mucosa del sistema respiratorio, mientras que la inhalación de polvo puede plantear una amenaza severa para la salud.

- El polvo producido durante el trabajo puede ser peligroso para la salud, inflamable o explosivo, por lo tanto debe limpiar el lugar de trabajo en los momentos correspondientes y use medios de protección personal. Use siempre artefactos para eliminar / recolectar el polvo (aspiradora especial, bolsa para polvo).
- Al vaciar el dispositivo de recolección de polvo, debe tener cuidado particular. Nunca deseche el polvo en fuego abierto.
- Cuando lije algunos materiales (pinturas con pigmentos a base de plomo, madera impregnada con arsénico o compuestos de cromo, etc.) se pueden crear polvos tóxicos o carcinogénicos. En ese caso deberán tomarse las siguientes precauciones:
 - todas las personas presentes en el lugar deben vestir prendas de protección fabricadas de telas gruesas y máscaras antipolvo especiales (diseñadas para la protección contra el impacto peligroso de una sustancia específica);
 - el lugar de trabajo debe estar bien ventilado y se deben usar recipientes para el polvo así como también dispositivos para la eliminación de polvo (aspiradoras especiales);
 - la limpieza del lugar de trabajo después del trabajo se debe realizar por personas equipadas con los medios de protección personal mencionados anteriormente.



Advertencia: las sustancias químicas contenidas en el polvo generado al lijar, cortar, aserrar, rectificar, perforar y otras actividades de la industria de la construcción puede producir cáncer, deficiencia congénita o ser perjudicial para la fertilidad. El ion de algunas sustancias químicas será:

- Antes de realizar cualquier reparación o sustitución de la máquina, primero hay que desenchufar.
- Los productos de dióxido de silicio transparente y otros de albañilería en la pared de ladrillos y cemento; el arseniato cromatado (CCA), en madera con tratamiento químico. El grado de daño de estas sustancias dependerá del grado frecuente de realización de estos trabajos. Si desea reducir el contacto con estas sustancias químicas, trabaje en el lugar con ventilación y use aparatos con certificados de seguridad (como la máscara antipolvo diseñada con un pequeño filtro de polvo).

Guías de seguridad durante el funcionamiento de la herramienta eléctrica

- **No use papel de disco de lijado excesivamente grande. Siga las recomendaciones del fabricante cuando seleccione el papel de lija.** El papel de lija más grande que se extiende más allá de la almohadilla de lijado presenta un peligro de laceraciones y puede causar desperfectos, roturas del disco o rebote.



Las lijadoras giratorias fueron diseñadas solamente para el lijado en seco de diversos materiales. El uso de cualquier tipo de líquido está terminantemente prohibido, esto hará cortocircuito en la herramienta y anulará la garantía.

- Evite detener el motor de una herramienta eléctrica cuando esté cargada.
- Cuando se lijan piezas de trabajo pequeñas demasiado livianas para una fijación confiable, siempre use dispositivos de sujeción.
- No trabaje con materiales que contengan asbesto. El asbesto se considera carcinogénico.
- Si falla el suministro de energía durante el trabajo, gire inmediatamente el interruptor de la herramienta a "Apagado" a fin de evitar que gire accidentalmente cuando se encienda la máquina.
- Durante el trabajo (particularmente cuando trabaje por encima del nivel de la cabeza) use gafas protectoras y máscaras antipolvo en todo momento. El polvo

Observe la tensión de alimentación: en la conexión de alimentación, debe confirmar que si la tensión de alimentación es la misma que la tensión marcada en la placa de datos de la herramienta. Si a tensión de la alimentación es más alta que la tensión apropiada, se pueden producir accidentes para los operadores, y al mismo tiempo, destruir la herramienta. Por lo tanto, si la tensión de alimentación no ha sido confirmada, entonces nunca debe enchufar de forma arbitraria. Por el contrario, cuando la tensión de alimentación es inferior a la tensión requerida, el motor se dañará.

Símbolos usados en el manual

Los siguientes símbolos se utilizan en el manual de instrucciones, recuerde sus significados. La interpretación correcta de los símbolos le permitirá el uso correcto y seguro de la herramienta eléctrica.

Símbolo	Significado
---------	-------------

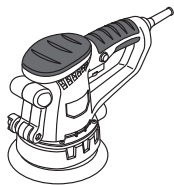

Amoladora excéntrica
Secciones marcadas con gris - agarre suave (con superficie aislada).



Etiqueta con número de serie:
CT ... - modelo;
XX - fecha de fabricación;
XXXXXXX - número de serie.



Sujeción de accesorios con abrojo.



Lea todas las reglas e instrucciones de seguridad.



Use gafas de seguridad.



Use protectores para los oídos.



Use una máscara antipolvo.



Desconecte la herramienta eléctrica de la red antes de instalarla o ajustarla.



Dirección del movimiento.



Dirección de la rotación.



Bloqueado.



Desbloqueado.



Prohibido.



Doble aislamiento / clase de protección.

Símbolo	Significado
---------	-------------



Atención. Importante.



Un signo que certifica que el producto cumple con los requisitos esenciales de las directivas de la UE y las normas armonizadas de la UE.



Información útil.



Durante el funcionamiento, saque el polvo acumulado.



No deseche la herramienta eléctrica en un recipiente de basura doméstica.

Designación de la herramienta eléctrica

La lijadora giratoria fue diseñada para lijado en seco de diferentes materiales y superficies.

[CT13395]

Este modelo permite también pulir (utilizando accesorios especiales y sustancias para pulir).

Componentes de la herramienta eléctrica

- 1 Tuerca mariposa
- 2 Mango auxiliar
- 3 Ranuras de ventilación
- 4 Regulador de índice de oscilación
- 5 Interruptor de encendido / apagado
- 6 Botón de bloqueo
- 7 Puerto para la eliminación de polvo
- 8 Placa de lijado (tipo velcro)
- 9 Plancha de lijado (tipo velcro) *
- 10 Bolsa para polvo (armado) *
- 11 Esponja de pulido *
- 12 Cabezales del pulidor *
- 13 Cuerpo de plástico *
- 14 Bolsa textil para polvo *

* Accesorios

No todos los accesorios fotografiados o descritos están incluidos en el envío estándar.

Instalación y regulación de los elementos de la herramienta eléctrica

Antes de llevar a cabo cualquier trabajo sobre la herramienta eléctrica, debe desconectarse de la fuente de energía.



No apriete demasiado los elementos de ajuste para evitar dañar el hilo.



El montaje / desmontaje / configuración de algunos de los elementos es el mismo para todos los modelos de la herramienta eléctrica, en este caso los modelos específicos no están indicados en la ilustración.

Empuñadura adicional (ver fig. 1)

Utilice siempre la empuñadura adicional **2** cuando esté en funcionamiento. El asa adicional **2** puede colocarse en dos posiciones: vertical (usada para almacenar herramientas eléctricas) y horizontal (para trabajar).

- Afloje la tuerca mariposa **1** (ver fig. 1).
- Mueva el asa adicional **2** en posición horizontal.
- Ajuste la tuerca mariposa **1**.

Montaje / reemplazo de la plancha de lijado (ver fig. 2)



Antes de montar la plancha de lijado **9**, asegúrese de que la plancha de lijado suministrada sea adecuada para el modelo de herramienta eléctrica específico (asegúrese de que estén presentes la superficie adhesiva, las dimensiones apropiadas y los orificios para la eliminación de polvo).

- Coloque la herramienta eléctrica de manera tal que la placa de lijado **8** apunte hacia arriba (consulte la fig. 2).
- Si se cambia la plancha de lijado, levante el borde de la plancha de lijado **9** usada y sáquela tirando del borde.
- Coloque la plancha nueva de lijado **9** en la placa de lijado **8**. **Siga las reglas que aparecen a continuación:**
 - el lado abrasivo de la plancha de lijado **9** debe estar en la parte superior (la superficie adhesiva de la placa de lijado **8** se debe sujetar a la superficie adhesiva de la plancha de lijado **9**);
 - los orificios de la plancha de lijado **9** deben coincidir con los orificios de eliminación de polvo en la placa de lijado **8**.
- Presione firmemente la plancha de lijado **9** contra la superficie de la placa de lijado **8**.



Atención: cuando presione la plancha, asegúrese de que la plancha de lijado **9** permanezca adecuadamente colocada en la placa de lijado **8**. Después de sujetar finalmente la plancha nueva de lijado **9**, Los orificios en la plancha y la placa de lijado **8** deben coincidir.

Montaje / reemplazo de los accesorios de pulido (ver. fig. 3-4)

[CT13395]



Antes de montar la esponja de pulido **11** o capucha de pulido **12**, asegúrese de que los accesorios de lijado suministrados sean adecuados para el modelo de herramienta eléctrica específico (asegúrese de que el accesorio tenga la superficie adhesiva y sea de las dimensiones apropiadas).

- Coloque la herramienta eléctrica de manera tal que la placa de lijado **8** apunte hacia arriba (ver. fig. 3-4).
- Si se cambia el accesorio de pulido, levante el borde del accesorio de pulido y sáquelo tirando del borde.
- Coloque el accesorio de pulido en la placa de lijado **8**. **Siga las reglas que aparecen a continuación:**
 - la capa de pulido debe estar en la parte superior (la superficie adhesiva de la placa de lijado **8** se debe sujetar a la superficie adhesiva del accesorio de pulido);
 - los bordes del accesorio de pulido y la placa de lijado **8** deben coincidir.
- Presione firmemente el accesorio de pulido contra la superficie de la placa de lijado **8**.



Atención: al presionar la plancha, asegúrese de que el accesorio de pulido permanezca adecuadamente colocada en la placa de pulido **8**.

Cómo usar la bolsa para polvo

Siempre use la bolsa para polvo **10** durante el trabajo. Se debe monitorear el nivel de polvo en la bolsa para polvo **10** y vaciar la bolsa en el momento correspondiente, tomando las precauciones mencionadas anteriormente.

Montaje / desmontaje de la bolsa para polvo (ver. fig. 5)

- Para el montaje inserte el tubo conector de la bolsa para polvo **10** en el puerto de remoción de polvo **7** (ver fig. 5).
- Para el desmontaje quite el tubo conector de la bolsa para polvo **10** del puerto de remoción de polvo **7**.

Cómo vaciar la bolsa para polvo (ver. fig. 6)

- Desconecte la herramienta eléctrica y sacar la bolsa para polvo **10** de la manera descrita anteriormente.
- Saque la bolsa textil **14** del cuerpo plástico **13** (consulte fig. 6).
- Tomando las precauciones descritas anteriormente, vacíe el contenido de la bolsa textil **14** sacudiéndola, para obtener mejores resultados, dé vuelta la bolsa y utilice un cepillo suave para limpiarla. **Cuando lave la bolsa textil para polvo 14, úsela solamente después que la bolsa se haya secado completamente.**
- Coloque la bolsa textil para polvo **14** en el cuerpo plástico **13**.

Funcionamiento inicial de la herramienta eléctrica

Utilice siempre la tensión adecuada de la red: la tensión de la red debe coincidir con la información citada en la placa de identificación de la herramienta eléctrica.

Encendido / apagado de la herramienta eléctrica

[CT13394]

Encender:

Mueva el interruptor **5** a la derecha (consulte la fig. 7.1).

Apagar:

Mueva el interruptor **5** a la izquierda (consulte la fig. 7.2).

[CT13395]

Encendido / apagado a corto plazo

Para encender, presione y mantenga presionado el interruptor de encendido / apagado **5**, para apagar, suéltelo.

Encendido / apagado a largo plazo

Encender:

Presione / suelte el interruptor de encendido / apagado **5** y bloquee en la posición con el botón de bloqueo **6**.

Apagar:

Empuje y suelte el interruptor de encendido / apagado **5**.

Aspiración del polvo durante el funcionamiento



La recolección de polvo disminuye la concentración de polvo en el aire y evita la acumulación de polvo en la estación de trabajo.

Uso de la aspiradora

Durante el uso prolongado de la máquina sobre madera o al procesar materiales que producen polvos peligrosos para la salud, se debe conectar la herramienta eléctrica a una aspiradora adecuada.

Las herramientas eléctricas suministradas pueden cooperar con la aspiradora sólo cuando se usan con el conector correspondiente (no se incluye en el juego).

Se debe monitorear el nivel de polvo en la bolsa y vaciar la bolsa en el momento correspondiente, tomando las precauciones mencionadas anteriormente.

Características de diseño de la herramienta eléctrica

Regulador del índice de oscilación

[CT13395]

El regulador del índice de oscilación **4** sirve para establecer el índice de oscilación deseado de la placa de lijado **8**.

- Presione / suelte el interruptor de encendido / apagado **5** y bloquee en la posición con el botón de bloqueo **6**.
- Establezca el índice de oscilación deseado.

El índice de oscilación requerido depende del tipo de material procesado, las condiciones de trabajo y se debe establecer en base de los ensayos prácticos para obtener mejores resultados.

Durante un trabajo prolongado en un índice de oscilación bajo, se debe dejar que la herramienta eléctrica se enfríe durante 3 minutos. Para esto, establezca el índice de oscilación máximo y deje que la herramienta eléctrica funcione sin carga.

Recomendaciones sobre el funcionamiento

Selección de la plancha de lijado

Antes de comenzar a trabajar, seleccione el tipo de plancha de lijado **9** que sea más conveniente para el material o la superficie a procesar. El tipo de plancha de lijado **9** se especifica en el paquete. También se puede pedir más información al vendedor.

Los trabajos diferentes requieren el uso de planchas de lijado **9** de distinta aspereza, que permiten que se obtenga la suavidad requerida de una superficie. El mejor método para seleccionar la plancha de lijado, es hacer pruebas prácticas para obtener mejores resultados.

Lijado



Antes de comenzar a trabajar se debe realizar la prueba de lijado en un elemento innecesario (hecho del mismo material o con el mismo revestimiento de que el componente de trabajo) para asegurarse de que la aspereza y el tipo de plancha de lijado **9**, así como también la frecuencia de oscilación de la placa de lijado **8** se hayan seleccionado correctamente.

- Asegúrese de que el elemento a ser lijado esté asegurado firmemente.
- Encienda la herramienta eléctrica con anticipación, antes de que la placa de lijado **8** entre en contacto con el elemento a se lija y deje que el motor de la herramienta eléctrica alcance el índice de oscilación máximo.
- Aplique la placa de lijado **8** a la superficie del elemento de trabajo y haga movimientos circulares o recíprocos con la herramienta eléctrica.
- Lije con toda la superficie de la placa de lijado **8**.
- No presione la herramienta eléctrica excesivamente, ya que esto no proporcionará mejores resultados, sino que solamente sobrecargará el motor de la herramienta eléctrica y producirá un consumo mayor de la plancha de lijado **9**.
- No detenga la herramienta eléctrica en un solo punto, esto producirá una depresión en el lugar de la detención.
- En los momentos correspondientes, cambie las planchas de lijado **9** usadas o bloqueadas por el polvo.
- Use las planchas de lijado **9** de diferente aspereza, comience el trabajo con una hoja áspera y continúe gradualmente con planchas más finas. Hará el trabajo más rápido y producirá una superficie más lisa.
- No reutilice las planchas de lijado **9** que fueron usadas previamente para lijar metal en cualquier otro material.

Pulido

[CT13395]



Durante el pulido, se recomienda establecer una frecuencia de oscilación más baja para la placa de lijado **8**; esto evitará el sobrecalentamiento de la superficie de trabajo. Antes de comenzar a trabajar, realice la prueba de pulido para asegurarse de que el agente de pulido y la frecuencia de oscilación de la placa de lijado **8** se hayan seleccionado correctamente.

- Aplique el agente pulidor a la superficie de trabajo.
- Sujete la esponja de pulido **11** a la placa de lijado **8** de la manera descrita anteriormente.
- Encienda la herramienta eléctrica y extienda el agente de pulido sobre la superficie de trabajo. Posteriormente, realice el pulido con movimientos circulares o cruzados con poca presión.
- Apague la herramienta eléctrica, saque la esponja de pulido **11** y sujete la capucha de pulido **12** a la placa de lijado **8**.
- Use un paño suave, saque el exceso de agente de pulido de la superficie de trabajo y realice el pulido final con la capucha de pulido **12**, con movimientos circulares o cruzados con poca presión.
- Después de terminar el trabajo, enjuague la esponja de pulido **11** y la capucha de pulido **12** en agua caliente con un agente de limpieza. **No utilice solventes.**
- Escurra (no retuerza) la esponja de pulido **11** y la capucha de pulido **12**. Deje que se sequen, estirándolos en una superficie plana, con la superficie adhesiva en la parte inferior. **Atención: no guardar los accesorios de pulido a menos que se hayan secado completamente.**

Mantenimiento de la herramienta eléctrica / medidas preventivas

Antes de llevar a cabo cualquier trabajo sobre la herramienta eléctrica, debe desconectarse de la fuente de energía.

Limpieza de la herramienta eléctrica

Una condición indispensable para un uso seguro a largo plazo de la herramienta eléctrica es mantenerla

limpia. Con frecuencia limpie la herramienta con aire comprimido a través de las ranuras de ventilación **3**.

Servicio de post-venta y servicio de aplicaciones

Nuestro servicio de post-venta responde a sus preguntas sobre el mantenimiento y la reparación de su producto, así como también sobre los repuestos. La información sobre los centros de servicio, los diagramas de las piezas y sobre los repuestos también se puede encontrar en: www.crown-tools.com.

Cómo transportar las herramientas eléctricas

- Está terminantemente prohibido dejarlas caer para que no se produzca ningún impacto mecánico en el embalaje durante el transporte.
- Cuando se descarguen / carguen, no se permite usar ningún tipo de tecnología que funcione bajo el principio de sujeción de embalajes.

Protección del medio ambiente



Recicle las materias primas en lugar de eliminarlas como basura.

Las herramientas, los accesorios y el embalaje deberían seleccionarse para un reciclado cuidadoso del medio ambiente.

Las piezas de material plástico están marcadas para un reciclado selectivo.

Estas instrucciones están impresas sobre papel reciclado sin la utilización de cloro.

Especificações da ferramenta eléctrica

Lixadeira rotativa		CT13394	CT13395
Código da ferramenta eléctrica	[220-230 V ~50/60 Hz]	421715	421722
Potência nominal absorvida	[W]	240	450
Potência de saída	[W]	120	250
Amperagem na voltagem	220-230 V [A]	1	1.9
Rotações em vazio	[min ⁻¹]	12000	4000-13000
Taxa de oscilação sem carga	[min ⁻¹]	24000	8000-26000
Excentricidade	[mm] [polegadas]	2 5/64"	2 5/64"
Prato de lixar Ø	[mm] [polegadas]	125 5"	150 6"
Peso	[kg] [lb]	1,5 3,31	2,4 5,29
Classe de protecção		□ / II	□ / II
Pressão sonora	[dB(A)]	74,13	79,1
Potência sonora	[dB(A)]	85,13	92
Vibrações	[m/s ²]	4,23	12,53

Informações sobre ruído



Use protectores auditivos quando a potência sonora ultrapassar 85 dB(A).

CE Declaração de conformidade

Declaramos sob nossa inteira responsabilidade que o produto descrito nos "Especificações da ferramenta eléctrica" esta em conformidade com todas as disposicoes pertinentes das Directivas 2006/42/EC incluindo suas alteracoes, e em conformidade com as seguintes normas: EN 60745-1, EN 60745-2-4.

Gestor de
certificação

Wu Cunzhen

Merit Link International AG
Stabio, Suíça, 17.10.2017

Regras gerais de segurança



AVISO! Leia todos os avisos de segurança e todas as instruções. O incumprimento das instruções e avisos de segurança pode ter como consequência a existência de perigo de incêndio, de choques eléctricos e / ou de lesões graves.

Guarde todos os avisos e instruções para futuras referências.

O termo "ferramenta eléctrica" nos avisos diz respeito à sua ferramenta alimentada pela rede (com fio) ou com bateria (sem fio).

Segurança na área de trabalho

- **Mantenha a área de trabalho limpa e bem iluminada.** Áreas desarrumadas ou escuras são propícias a acidentes.
- **Não ligue ferramentas eléctricas em atmosferas explosivas, tal como na presença de líquidos inflamáveis, gases ou pó.** As ferramentas eléctricas geram faíscas que podem provocar a ignição dos fumos ou pó.
- **Mantenha as crianças e pessoas que passem afastadas enquanto trabalhar com uma ferramenta eléctrica.** As distrações podem fazer com que perca o controlo.

Segurança eléctrica

- **As fichas da ferramenta eléctrica têm de corresponder à tomada. Nunca modifique a ficha de al-**



AVISO - Para reduzir o risco de lesões, o utilizador tem de ler o manual de instruções.

Português

gum modo. Não utilize qualquer adaptador com ferramentas elétricas com ligação à terra. Fichas não modificadas e tomadas correspondentes reduzem o risco de choque elétrico.

- **Evite o contacto do corpo com superfícies ligadas à terra, tais como tubos, radiadores, bases e frigoríficos.** Existe um risco acrescido de choque elétrico se o seu corpo estiver ligado à terra.
- **Não exponha as ferramentas elétricas à chuva ou a condições húmidas.** A entrada da água na ferramenta elétrica aumentará o risco de choque elétrico.
- **Não force o fio da alimentação. Nunca utilize o fio para transportar, puxar ou desligar a ferramenta elétrica.** Mantenha o fio afastado do calor, óleo, arestas afiadas ou peças móveis. Fios danificados ou presos aumentam o risco de choque elétrico.
- **Quando estiver a trabalhar com uma ferramenta elétrica ao ar livre, utilize uma extensão adequada para a utilização no exterior.** A utilização de um fio adequado ao exterior reduz o risco de choque elétrico.
- **Se for inevitável trabalhar com uma ferramenta elétrica num local húmido, use uma alimentação protegida por um dispositivo de corrente residual (DCR).** A utilização de um DCR reduz o risco de choque elétrico. NOTA! O termo "dispositivo de corrente residual (DCR)" pode ser substituído pelo termo "interruptor de circuito de falha de ligação à terra (ICFLT) ou "disjuntor de circuito de fuga de terra (DCFT)".
- **Aviso!** Nunca toque nas superfícies de metal expostas na caixa de velocidades, proteção, etc., pois tocar nas superfícies de metal interfere com as ondas eletromagnéticas, podendo assim causar lesões ou acidentes.

Segurança pessoal

- **Mantenha-se alerta, observe o que está a fazer e use senso comum quando estiver a trabalhar com uma ferramenta elétrica.** Não utilize uma ferramenta elétrica enquanto estiver cansado ou sobre o efeito de drogas, álcool ou medicação. Um momento de falta de atenção enquanto trabalha com ferramentas elétricas pode resultar em lesões sérias.
- **Use equipamento pessoal de proteção. Utilize sempre proteção ocular.** O equipamento de segurança, tal como máscara de pó, calçado de segurança antiderrapante, capacete de segurança, ou proteção para os ouvidos, utilizado nas condições adequadas reduzirá a hipótese de lesões.
- **Evite ligações sem intenção. Certifique-se de que o interruptor se encontra na posição de desligado antes de ligar a fonte de energia e / ou à bateria ao agarrar ou transportar a ferramenta.** Transportar ferramentas elétricas com o seu dedo no interruptor ou fornecer energia a ferramentas elétricas que tenham o interruptor na posição de ligado convida a acidentes.
- **Retire qualquer chave de ajuste ou chave de fendas antes de ligar a ferramenta elétrica.** Uma chave de fendas ou uma chave deixada ligada a uma peça rotativa da ferramenta elétrica pode resultar em lesão.
- **Não se estique. Mantenha sempre a base e o equilíbrio adequados.** Isso proporciona um melhor controlo da ferramenta elétrica em situações inesperadas.
- **Vista-se adequadamente. Não use roupas largas ou joalharia. Mantenha o cabelo, roupa e luvas afastados das partes móveis.** Roupas largas, jóias ou cabelo comprido podem ser apanhados pelas peças em movimento.

- **Se forem fornecidos dispositivos para a ligação de extração de pó e facilidades de recolha, certifique-se de que estas estão ligadas e de que são devidamente utilizadas.** A utilização da recolha do pó pode reduzir os perigos relacionados com o pó.
- **Não permita que a familiaridade ganhe com a utilização de ferramentas o torne mais complacente e ignore os princípios de segurança da ferramenta.** Uma ação descuidada pode causar lesões severas numa fração de segundo.
- **Aviso!** As ferramentas elétricas podem criar um campo eletromagnético durante o funcionamento. Este campo pode, sob determinadas circunstâncias, interferir com implantes médicos ativos ou passivos. Para reduzir o risco de lesões sérias ou fatais, recomendamos que pessoas com implantes médicos consultem o seu médico e / ou fabricante do implante médico antes de utilizar esta ferramenta elétrica.

Utilização e cuidados da ferramenta elétrica

- As pessoas com fracas aptidões físicas ou mentais, bem como as crianças, não podem utilizar a ferramenta elétrica, caso não sejam supervisionadas ou ensinadas a usar a ferramenta elétrica por uma pessoa responsável pela sua segurança.
- **Não force a ferramenta elétrica. Use a ferramenta elétrica adequada para a tarefa pretendida.** O uso de uma ferramenta elétrica correta e à velocidade para a qual foi concebida permite executar o trabalho com maior eficácia e segurança.
- **Não utilize a ferramenta elétrica se o interruptor não a ligar ou desligar.** Qualquer ferramenta que não possa ser controlada com o interruptor é perigosa e deve ser reparada.
- **Desligue a ficha da fonte de alimentação e / ou a bateria da ferramenta elétrica antes de fazer quaisquer ajustes, mudar de acessórios, ou guardar as ferramentas elétricas.** Tais medidas de segurança preventiva ajudam a reduzir os riscos de ligar inadvertidamente a ferramenta elétrica.
- **Guarde ferramentas elétricas sem carga fora do alcance de crianças e não permita que pessoas estranhas às ferramentas elétricas ou a estas instruções trabalhem com a ferramenta elétrica.** As ferramentas elétricas são perigosas nas mãos de utilizadores sem formação.
- **Proceda à manutenção das ferramentas elétricas. Verifique se existem desalinhamentos ou bloqueios das peças móveis, peças partidas e quaisquer outras condições que possam afetar o funcionamento da ferramenta elétrica. Se estiver danificada, leve a ferramenta elétrica para ser reparada antes da utilização.** Muitos acidentes são provocados pela fraca manutenção das ferramentas elétricas.
- **Mantenha as ferramentas de corte afiadas e limpas.** Ferramentas devidamente mantidas com arestas de corte afiadas são menos fáceis de prender e mais fáceis de controlar.
- **Use a ferramenta elétrica, acessórios e brocas, etc., de acordo com estas instruções, tendo em conta as condições de trabalho e o trabalho a ser efetuado.** A utilização da ferramenta elétrica para operações diferentes das pretendidas pode resultar numa situação perigosa.
- **Mantenha as pegas e superfícies de segurar secas, limpas e sem óleo ou gordura.** Pegas e superfícies de segurar escorregadias não permitem o ma-

nuseamento seguro nem o controlo da ferramenta em situações inesperadas.

- Tenha em conta que, quando utilizar uma ferramenta elétrica, segure corretamente a pega auxiliar, o que é útil quando controlar a ferramenta elétrica. Assim, um manuseamento adequado pode reduzir o risco de acidentes ou lesões.

Reparação

- **A manutenção da sua ferramenta elétrica deverá ser sempre efetuada por pessoas qualificadas, utilizando apenas peças sobresselentes idênticas.** Tal irá assegurar que a segurança da ferramenta elétrica é mantida.
- Siga as instruções quanto a lubrificação e mudança de acessórios.

Avisos especiais de segurança

Avisos de segurança comuns para lixar e polir

- **Esta ferramenta elétrica foi criada para funcionar como esmeriladora, lixadeira, escovadora com escova de arame, polidora ou ferramenta de corte. Leia todos os avisos de segurança, instruções, ilustrações e especificações fornecidas com esta ferramenta elétrica.** Não seguir todas as instruções apresentadas abaixo pode resultar em choque elétrico, incêndio e / ou lesões graves.
- **Não recomendamos que efetue com esta ferramenta elétrica operações como afiar, escovar, polir, lixar ou cortar.** Operações para as quais a ferramenta elétrica não tenha sido criada podem dar origem a perigos e causar lesões pessoais.
- **Não utilize acessórios que não sejam especificamente concebidos e recomendados pelo fabricante da ferramenta.** Não é por o acessório poder ser fixado na sua ferramenta elétrica que irá assegurar um funcionamento seguro.
- **A velocidade nominal do acessório deve ser, pelo menos, igual à velocidade máxima indicada na ferramenta elétrica.** Os acessórios que funcionem mais depressa do que a sua velocidade nominal podem partir e separar-se da ferramenta.
- **O diâmetro exterior e a espessura do seu acessório devem estar compreendidos na taxa de capacidade da sua ferramenta elétrica.** Acessórios com um tamanho incorreto não podem ser protegidos ou controlados adequadamente.
- **A dimensão do eixo dos discos, rebordos, almofadas de amortecimento ou de qualquer outro acessório deve encaixar devidamente no eixo da ferramenta elétrica.** Acessórios com orifícios que não equivalham ao material de montagem da ferramenta elétrica perderão o equilíbrio, vibrarão excessivamente e poderão dar origem à perda de controlo.
- **Não utilize um acessório danificado. Antes de cada utilização, inspecione o acessório, como os discos abrasivos, quanto a rachas e fendas, as proteções quanto a fendas, rasgões ou desgaste excessivo, as escovas quanto a fios soltos ou partidos.** Se a ferramenta elétrica ou o acessório caírem, verifique se existem danos. Nesse caso, instale um acessório sem danos. Após inspecionar e instalar um acessório, você e terceiros deverão estar afastados do acessório rotativo e utilizar a ferramenta elétrica com a velocidade máxima sem

carga durante um minuto. Os acessórios danificados partem-se habitualmente durante este tempo de teste.

- **Utilize equipamento de proteção pessoal. Dependendo da aplicação, use uma proteção para o rosto e óculos de segurança ou de proteção. Se necessário, use uma máscara para o pó, proteções auditivas, luvas e um avental capaz de parar pequenos fragmentos abrasivos.** A proteção visual tem de ser capaz de parar o lixo a voar criado por várias operações. A máscara para o pó ou respiratória tem de ser capaz de filtrar partículas geradas pela sua operação. A exposição prolongada a ruído intenso pode causar a perda de audição.
- **Mantenha-se afastado a uma distância de segurança da área de trabalho. Quem entrar na área de trabalho tem de usar equipamento de proteção pessoal.** Fragmentos da peça trabalhada ou de um acessório partido podem soltar-se e causar lesões para além da área imediata da operação.
- **Posicione o fio afastado do acessório rotativo.** Se perder o controlo, o fio pode ser cortado ou arrancado e a sua mão ou braço podem ser puxados contra o acessório rotativo.
- **Nunca pouse a ferramenta elétrica até o acessório ter parado por completo.** O acessório giratório pode agarrar-se à superfície e fazer com que perca o controlo da ferramenta elétrica.
- **Não coloque a ferramenta elétrica em funcionamento enquanto a transportar ao seu lado.** O contacto accidental com o acessório giratório pode agarrar-se à sua roupa, puxando o acessório contra o seu corpo.
- **Limpe regularmente as entradas de ar da ferramenta elétrica.** A ventoinha do motor puxa o pó para dentro da estrutura e a acumulação excessiva de metal em pó pode dar origem a perigos elétricos.
- **Não utilize a ferramenta elétrica perto de materiais inflamáveis.** As faíscas podem incendiar estes materiais.
- **Não use acessórios que requeiram líquidos de arrefecimento.** A utilização de água ou de outros agentes de refrigeração líquidos poderá resultar em eletrocussão ou choque.

Avisos relacionados com ressaltos

O ressalto é uma reação súbita de um disco rotativo, almofada, escova ou qualquer outro acessório que fique preso. Ao ficar preso, o acessório rotativo perde o controlo rapidamente, forçando a rotação do acessório na direção oposta no ponto em que fica preso. Por exemplo, se um disco abrasivo ficar preso numa peça a ser trabalhada, a extremidade do disco que está a entrar no ponto em que fica preso entra na superfície do material, fazendo com que o disco saia ou ressalte. O disco pode saltar para longe ou contra o operador, dependendo da direção do movimento do disco na altura em que fica preso. Os discos abrasivos também se podem partir nestas condições. O ressalto é o resultado de uma utilização indevida e / ou procedimentos ou condições de funcionamento incorretos da ferramenta elétrica e pode ser evitado tomando as devidas precauções, conforme abaixo indicadas.

- **Segure bem a ferramenta elétrica e coloque o seu corpo e braço para que consiga resistir à força do ressalto. Use sempre a pega auxiliar, se existir, para um controlo máximo do ressalto ou reação do binário durante o arranque.** O operador pode controlar as reações do binário ou forças de ressalto, se tomar as devidas precauções.

- **Nunca coloque a sua mão perto do acessório rotativo.** Os acessórios podem ressaltar contra as suas mãos.
- **Não posicione o seu corpo na área onde a ferramenta elétrica se irá movimentar se ocorrer um ressalto.** O ressalto atira a ferramenta na direção oposta ao movimento do disco no ponto em que fica preso.
- **Tenha muito cuidado quando trabalhar em cantos, extremidades afiadas, etc.** Evite que o acessório sobresalte ou trave. Cantos, extremidades afiadas ou baloiçar a ferramenta pode fazer com que o acessório rotativo prenda e causa a perda de controlo ou ressalto.
- **Não utilize uma lâmina de corrente de serra ou lâmina de serra dentada.** Essas lâminas provocam frequentemente ressaltos e perdas de controlo.



Aviso: As substâncias químicas existentes no pó gerado ao lixar, cortar, serrar, amolar, perfurar e outras atividades industriais de construção podem dar origem a cancro, deficiências congénitas ou ser nocivas para a fertilidade. O ião de algumas substâncias químicas deverá ser:

- Antes de qualquer reparação ou trabalho de substituição na ferramenta, tem de retirar primeiro a ficha da tomada.
- Os dois óxidos de silicone transparente e outros produtos de alvenaria nos tijolos e cimento, o arsénico de crómio (CCA) na madeira com tratamento químico. O grau de toxicidade destas substâncias depende da frequência com que efetua estes trabalhos. Se quiser reduzir o contacto com estas substâncias químicas, trabalhe num local com ventilação e deverá usar os aparelhos com produtos de segurança (como máscaras para o pó criadas com filtros para pequenas partículas de pó).

Orientações de segurança durante o funcionamento da ferramenta elétrica

- **Não utilize papel de lixa de dimensões excessivas. Siga as recomendações do fabricante quando escolher o papel de lixa.** Papel de lixa maior que ultrapasse a almofada de lixar apresenta um perigo de laceração e pode provocar um bloqueio, desgaste do disco ou ressalto.





As lixadeiras rotativas foram criadas apenas para lixar a seco vários materiais. Usar qualquer tipo de líquido é estritamente proibido - isto coloca a ferramenta em curto-circuito e anula a garantia.







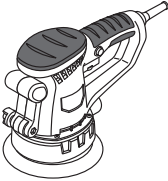





- Evite parar um motor de uma ferramenta eléctrica quando este estiver sob carga.
- Quando lixar pequenas peças muito leves para serem bem fixadas, use sempre dispositivos de fixação.
- Não trabalhe com materiais que contenham amianto. O amianto é considerado cancerígeno.
- Caso a energia falhe durante o trabalho, desligue imediatamente a ferramenta, de modo a evitar uma ligação acidental da máquina.
- Durante o trabalho (especialmente quando trabalhar acima do nível da cabeça) use sempre protecção visual e uma máscara do pó. O pó criado durante o trabalho irrita os olhos e as membranas mucosas do sistema respiratório e a inalação do pó pode ser uma ameaça severa para a saúde do utilizador.
- O pó criado durante o trabalho pode ser perigoso para a saúde, inflamável ou explosivo. Assim, o utilizador deverá limpar a área de trabalho frequentemente e usar meios de protecção pessoal. Use sempre aparelhos de remoção / recolha do pó (aspirador especial, saco do pó).
- Quando esvaziar o dispositivo de recolha do pó, deverá prestar especial atenção. Nunca deite o pó para cima de uma chama sem protecção.
- Quando lixar alguns materiais (tintas com pigmentos à base de chumbo, madeira com compostos de arsénico ou crómio, etc.) podem ser criados pós tóxicos ou carcinogénicos. Nesse caso, deverá tomar as seguintes precauções:
 - todas as pessoas presentes no local deverão usar roupas de protecção feitas com tecidos grossos e máscaras especiais anti-poeiras (criadas para proteger contra o impacto nocivo de uma substância específica);



Tenha em conta a voltagem da alimentação: Ao ligar à energia, tem de se certificar de que a voltagem da alimentação é a mesma que a voltagem assinalada na placa das especificações da ferramenta. Se a voltagem da alimentação for superior à voltagem adequada, podem ocorrer acidentes e a ferramenta ficará destruída. Assim, se não confirmou a voltagem da alimentação, não ligue arbitrariamente a ficha a uma tomada. Por outro lado, quando a voltagem da alimentação for inferior à voltagem exigida, danificará o motor.

Símbolos usados no manual

Os símbolos apresentados a seguir são usados no manual de utilização. Lembre-se do seu significado. A interpretação correta dos símbolos permite uma utilização correta e segura da ferramenta elétrica.

Símbolo	Significado
	Lixadeira rotativa Secções assinaladas a cinzento - pega suave (com superfície isolada).
	Autocolante do número de série: CT ... - modelo; XX - data de fabrico; XXXXXXX - número de série.

Símbolo	Significado
	Aperto dos acessórios de fixação com arco.
	Leia todos os avisos de segurança e todas as instruções.
	Use óculos de segurança.
	Use proteções auditivas.
	Use máscara respiratória.
	Desligue a ferramenta elétrica da alimentação antes da instalação ou ajuste.
	Direção do movimento.
	Direção de rotação.
	Bloqueado.
	Desbloqueado.
	Proibido.
	Isolamento duplo / classe de proteção.
	Atenção. Importante.
	Um sinal a certificar que o produto se encontra em conformidade com os requerimentos essenciais das diretivas da UE e normas harmonizadas da UE.
	Informação útil.

Símbolo	Significado
	Durante o funcionamento, retire o pó acumulado.
	Não elimine a ferramenta elétrica juntamente com o lixo doméstico comum.

Designação da ferramenta eléctrica

A lixadeira rotativa foi criada para lixar a seco diferentes materiais e superfícies.

[CT13395]

Este modelo permite também polimento (usando acessórios especiais e substâncias de polimento).

Componentes da ferramenta eléctrica

- 1 Porca de orelhas
- 2 Pega adicional
- 3 Fendas de ventilação
- 4 Regulador da taxa de oscilação
- 5 Interruptor de ligar / desligar
- 6 Botão de bloqueio
- 7 Porta para a remoção do pó
- 8 Placa de lixar (do tipo velcro)
- 9 Folha de lixar (do tipo velcro) *
- 10 Saco do pó (conjunto) *
- 11 Esponja de polir *
- 12 Touca de polir *
- 13 Estrutura feita de plástico *
- 14 Saco do pó de tecido *

* Acessórios

Nem todos os acessórios apresentados nas ilustrações ou descritos no texto fazem parte das peças fornecidas.

Instalação e afinação dos elementos da ferramenta eléctrica

Antes de proceder à limpeza ou reparação da ferramenta eléctrica, deve desligá-la da electricidade.

A montagem / desmontagem / preparação de alguns elementos é a mesma para todos os modelos de ferramentas eléctricas. Neste caso, os modelos específicos não são indicados na ilustração.

Não aperte demasiado os elementos de aperto, para evitar danificar a rosca.

Pega adicional (consulte a imagem 1)

Use sempre a pega adicional 2 quando utilizar a máquina. A pega adicional 2 pode ser colocada em duas

posições: Vertical (usada para guardar as ferramentas eléctricas) e horizontal (usada para efectuar o trabalho).

- Desaperte a porca de asas **1** (consulte a imagem 1).
- Mova a pega adicional **2** para a posição horizontal.
- Aperte a porca de asas **1**.

Montagem / substituição da folha de lixa (consulte a imagem 2)



Antes de montar a folha de lixa 9, certifique-se de que a mesma é adequada para o modelo específico da ferramenta eléctrica (certifique-se de que a superfície adesiva, dimensões adequadas e aberturas de remoção do pó se encontram presentes).

- Coloque a ferramenta eléctrica de modo a que a placa de lixar **8** fique virada para cima (consulte a imagem 2).
 - No caso de mudança da folha de lixa, levante a borda da folha de lixa usada **9** e retire-a puxando-a.
 - Coloque uma nova folha de lixa **9** na placa de lixar **8**.
- Siga as regras apresentadas abaixo:**
- o lado abrasivo da folha de lixa **9** deverá ficar por cima (a superfície adesiva da placa de lixar **8** tem de ser fixada na superfície adesiva da folha de lixa **9**);
 - as aberturas na folha de lixa **9** têm de equivaler às aberturas de remoção do pó na placa de lixar **8**.
 - Prima firmemente uma nova folha de lixa **9** contra a superfície da placa de lixar **8**.



Atenção: Quando premir a folha, certifique-se de que a folha de lixa 9 permanece bem colocada na placa de lixar 8. Após ter finalmente fixado a nova folha de lixa 9, as aberturas na folha e na placa de lixar 8 têm de combinar.

Montagem / substituição dos acessórios de polir (consulte a imagem 3-4)

[CT13395]



Antes de montar a esponja de polir 11 ou a cobertura de polir 12, certifique-se de que os acessórios de polir são adequados para o modelo específico de ferramenta eléctrica (certifique-se de que o acessório tem uma superfície adesiva e que tem as dimensões correctas).

- Coloque a ferramenta eléctrica de modo a que a placa de lixar **8** fique virada para cima (consulte a imagem 3-4).
 - No caso de mudança do acessório de polir, levante a borda do acessório de polir e retire-a puxando-a.
 - Coloque o acessório de polir na placa de lixar **8**.
- Siga as regras apresentadas abaixo:**
- a camada de polimento deverá estar por cima (a superfície adesiva da placa de lixar **8** tem de ser fixada na superfície adesiva do acessório de polir);
 - as bordas do acessório de polir e da placa de lixar **8** têm de combinar.
 - Prima firmemente o acessório de polir contra a superfície da placa de lixar **8**.



Atenção: Quando premir a folha, certifique-se de que o acessório de polir permanece devidamente colocado na placa de lixar 8.

Usar o saco do pó

Durante o trabalho, use sempre o saco do pó **10**. O utilizador deverá controlar o nível do pó no saco **10** e esvaziar o saco frequentemente, tomando as precauções indicadas anteriormente.

Montagem / desmontagem do saco do pó (consulte a imagem 5)

- Para proceder à montagem, insira o tubo de ligação do saco do pó **10** na porta de remoção do pó **7** (consulte a imagem 5).
- Para desmontar, retire o tubo de ligação do saco do pó **10** da porta de remoção do pó **7**.

Esvaziar o saco do pó (consulte a imagem 6)

- Desligue a ferramenta eléctrica e retire o saco do pó **10** do modo descrito anteriormente.
- Retire o saco de tecido **14** da estrutura de plástico **13** (consulte a imagem 6).
- Tomando as precauções descritas acima, esvazie o saco de tecido **14** abanando-o. Para obter melhores resultados, vire o saco ao contrário e use uma escova suave para o limpar. **Quando lavar o saco de tecido 14, use-o apenas após o mesmo secar por completo.**
- Coloque o saco do pó de tecido **14** na estrutura de plástico **13**.

Operação inicial da ferramenta eléctrica

Use sempre a voltagem de alimentação correcta: A voltagem da alimentação tem de ser sempre equivalente à informação apresentada na placa de identificação da ferramenta eléctrica.

Ligar / desligar a ferramenta eléctrica

[CT13394]

Ligar:

Mova a chave **5** para a direita (consulte a imagem 7.1).

Desligar:

Mova a chave **5** para a esquerda (consulte a imagem 7.2).

[CT13395]

Ligar / desligar a curto prazo

Para ligar, prima e mantenha premido o interruptor de ligar e desligar **5**, para desligar, deixe de premi-lo.

Ligar / desligar a longo prazo

Ligar:

Empurre a chave liga / desliga **5** e trave-a na posição com o botão de bloqueio **6**.

Desligar:

Prima e liberte o interruptor de ligar e desligar **5**.

Aspiração do pó durante a utilização da ferramenta eléctrica



A recolha do pó diminui a concentração de pó no ar e evita que vá aparecendo muito pó no local de trabalho.

Utilização do aspirador

Durante um trabalho prolongado em madeira, ou quando trabalhar em materiais que produzam substâncias nocivas para a saúde, a ferramenta eléctrica deverá ser ligada a um aspirador adequado.

Certas ferramentas eléctricas podem funcionar com o aspirador apenas quando for usado o respectivo conector (não incluído no conjunto).

O utilizador deverá controlar o nível do pó no saco e esvaziar o saco frequentemente, tomando as precauções indicadas anteriormente.

Características de design da ferramenta eléctrica

Regulador da taxa de oscilação

[CT13395]

O regulador da taxa de oscilação **4** serve para definir a taxa de oscilação desejada da placa de lixar **8**.

- Empurre a chave liga / desliga **5** e trave-a na posição com o botão de bloqueio **6**.
- Defina a taxa de oscilação desejada.

A taxa de oscilação necessária depende do tipo de material a ser trabalhado, condições de trabalho, e tem de ser definida de acordo com testes práticos, para obter melhores resultados.

Durante trabalhos prolongados a uma baixa taxa de oscilação, o utilizador deverá deixar a ferramenta eléctrica arrefecer durante 3 minutos. Para isso, escolha a taxa de oscilação máxima e deixe a ferramenta eléctrica funcionar sem carga.

Recomendações acerca do funcionamento

Escolha da folha de lixa

Antes de começar o trabalho, escolha o tipo de folha de lixa **9** que melhor se adequa ao material a ser trabalhado ou superfície. O tipo de folha de lixa **9** é especificado na caixa. O utilizador também pode pedir mais informações ao vendedor.

Vários trabalhos requerem a utilização de folhas de lixa **9** de diferentes grossuras, permitindo obter a suavidade desejada para a superfície. O melhor método para escolher uma folha de lixa é fazer um teste prático para obter melhores resultados.

Lixar



Antes de começar um trabalho, o utilizador deverá efectuar um teste, lixando um elemento desnecessário (feito do mesmo material, ou com a mesma cobertura que o componente que vai ser trabalhado), para se certificar de que a grossura e tipo da folha de lixa **9**, bem como a frequência de oscilação da placa de lixa **8** foram escolhidas correctamente.

- Certifique-se de que o elemento a ser lixado está bem fixo.

- Ligue a ferramenta eléctrica antes da placa de lixar **8** tocar no elemento a ser lixado e deixe o motor da ferramenta eléctrica atingir a taxa máxima de oscilação.
- Aplique a placa de lixar **8** na superfície do elemento a ser trabalhado e mova a ferramenta eléctrica num movimento circular e recíproco.
- Lixe com toda a superfície da placa de lixar **8**.
- Não prima excessivamente a ferramenta eléctrica, pois isso não fornece melhores resultados. Isso só vai sobrecarregar o motor da ferramenta eléctrica e aumentar o consumo da folha de lixa **9**.
- Não pare a ferramenta eléctrica num único local, pois isso dará origem a uma depressão no local em que foi parada.
- Na altura relevante, substitua a folha de lixa gasta ou bloqueada pelo pó **9**.
- Ao usar folhas de lixa **9** com várias grossuras, comece o trabalho com uma folha grossa e vá aumentando para folhas cada vez mais finas. Isso torna o trabalho mais rápido e dá origem a uma superfície mais suave.
- Não reutilize folhas de lixa **9** que foram usadas anteriormente para lixar metal ou quaisquer outros materiais.

Polir

[CT13395]



Ao polir, recomendamos que escolha uma frequência de oscilação mais baixa da placa de lixar **8**. Isto evita o sobreaquecimento da superfície a ser trabalhada. Antes de começar o trabalho, efectue um teste de polir para se certificar de que o agente de polir e a frequência de oscilação da placa de lixar **8** foram seleccionados correctamente.

- Aplique o agente de polir na superfície a ser trabalhada.
- Fixe a esponja de polir **11** na placa de lixar **8** no modo descrito acima.
- Ligue a ferramenta eléctrica e espalhe o agente de polir na superfície a ser trabalhada. Subsequentemente, efectue o polimento com movimentos circulares ou cruzados com pouca pressão.
- Desligue a ferramenta eléctrica, retire a esponja de polir **11** e fixe a cobertura de polir **12** na placa de lixar **8**.
- Com um pano suave, retire o agente de polir que esteja em excesso na superfície a ser trabalhada e efectue um polimento final com a cobertura de polir **12**, com movimentos circulares ou cruzados com pouca pressão.
- Após o trabalho estar terminado, passe a esponja de polir **11** e a cobertura de polir **12** por água quente com um agente de limpeza. **Não use solventes.**
- Aperte (não enrole) a esponja de polir **11** e a cobertura de polir **12**. Deixe-as secar, estique-as numa superfície plana com a superfície adesiva virada para baixo. **Atenção: Não guarde os acessórios de polir sem que tenham secado por completo.**

Manutenção da ferramenta eléctrica / medidas preventivas

Antes de proceder à limpeza ou reparação da ferramenta eléctrica, deve desligá-la da electricidade.

Limpeza da ferramenta eléctrica

Uma condição indispensável para uma utilização segura a longo prazo da ferramenta eléctrica é mantê-la

limpa. Passe regularmente a ferramenta eléctrica com ar comprimido através dos orifícios do ar 3.

Serviço pós-venda e serviço de aplicação

O nosso serviço pós-venda responde às suas perguntas relativas à manutenção e reparação do seu produto, bem como peças sobresselentes. A informação acerca dos centros de reparação, diagramas das peças e informação sobre peças sobresselentes também pode ser encontrada em: www.crown-tools.com.

Transporte das ferramentas eléctricas

- Nunca permita que a caixa sofra qualquer impacto mecânico durante o transporte.

- Quando carregar / descarregar, não use qualquer tipo de tecnologia que funcione com o princípio de fixação da caixa com pinças.

Protecção ambiental



Reciclagem de matérias primas em vez de eliminação de lixo.

A ferramenta eléctrica, acessórios e caixa deverão ser separados, para uma reciclagem amiga do ambiente.

Para efeitos de uma reciclagem específica, as peças de plástico dispõem de uma respectiva marcação. Estas instruções foram riadas com papel reciclável isento de cloro.

O fabricante reserva o direito de fazer alterações.

Português

Elektrikli alet özelliđi

Eksantrik zımpara makinesi		CT13394	CT13395
Elektrikli alet kodu	[220-230 V ~50/60 Hz]	421715	421722
Giriş gücü	[W]	240	450
Güç	[W]	120	250
Gerilimdeki akım	220-230 V [A]	1	1.9
Boştaki devir	[dk ⁻¹]	12000	4000-13000
Yüksüz titreşim değeri	[dk ⁻¹]	24000	8000-26000
Eksantriklik	[mm] [inç]	2 5/64"	2 5/64"
Taşlama diski Ø	[mm] [inç]	125 5"	150 6"
Ağırlık	[kg] [pound]	1,5 3,31	2,4 5,29
Emniyet sınıfı		□ / II	□ / II
Ses basıncı	[dB(A)]	74,13	79,1
Akustik güç	[dB(A)]	85,13	92
Ağırlıklı titreşim	[m/s ²]	4,23	12,53

Gürültü bilgisi



Eğer ses basıncı 85 dB(A) değerini aşarsa her zaman kulak koruyucu takınız.

CE Uyumluluk beyanati

Tek sorumlu olarak "Elektrikli alet özelliđi" bölümünde tanımlanan ürünün, değışiklikleri de dahil olmak üzere 2006/42/EC yönergelerinin geçerli bütün hükümlerini karşıladığını ve aşağıdaki standartlarla uyumlu olduğunu beyan ederiz: EN 60745-1, EN 60745-2-4.

Onay müdürü

Wu Cunzhen

Wu Cunzhen

Merit Link International AG
Stabio, İsviçre, 17.10.2017



UYARI - Kullanıcı, yaralanma riskini azaltmak için kullanım talimatları el kitabını okumalıdır.

Genel güvenlik kuralları



UYARI! Tüm güvenlik uyarılarını ve talimatları okuyun. Uyarıların ve talimatların herhangi birine uyulmaması elektrik çarpmasına, yangın çıkmasına ve / veya ciddi yaralanmalara yol açabilir.

İleride başvurmak üzere tüm uyarıları ve talimatları kaydedin.

Uyarılarda geçen "elektrikli alet" elektrik şebekesinden beslenen (kablolu) elektrikli alet veya pille çalışan (kablosuz) elektrikli alettir.

Çalışma alanı güvenliği

- Çalışma alanını temiz tutun ve iyice aydınlatın. Dağınık veya karanlık alanlarda kaza olma ihtimali yüksektir.
- Elektrikli aletleri patlayıcı ortamlarda (ör. yanıcı sıvıların, gazların veya tozların bulunduğu yerlerde) çalıştırmayın. Elektrikli aletler tozları veya buharları tutuşturabilecek kıvılcımlar oluşturur.
- Elektrikli aleti çalıştırırken çocukları ve çevredeki kişileri çalışma noktasından uzak tutun. Dikkat dağınıklığı kontrolü kaybetmenize neden olabilir.

Elektrik güvenliği

- Elektrikli aletlerin fişleri prize uygun olmalıdır. Fiş üzerinde asla değışiklik yapmayın. Topraklanmış elektrikli aletlerle beraber adaptör fişlerini asla

kullanmayın. Değiştirilmemiş fişler ve bunlara uygun prizler elektrik çarpması riskini azaltacaktır.

• **Borular, radyatörler, fırınlar ve buzdolapları gibi topraklanmış yüzeylere temas etmekten kaçının.** Vücutunuz topraklanmış ise elektrik çarpma riski artar.

• **Elektrikli aletleri yağmura veya ıslak ortamlara maruz bırakmayın.** Elektrikli alete su girmesi elektrik çarpma riskini artıracaktır.

• **Kabloyu başka amaçlar için kullanmayın.** Kabloyu asla elektrikli aleti taşımak veya çekmek için kullanmayın ve prizle olan bağlantısını keserken asla kablodan çekmeyin. Kabloyu ısıdan, yağdan, keskin uçlardan veya hareketli parçalardan uzak tutun. Hasarlı veya birbirine dolaşmış kablolar elektrik çarpma riskini artırır.

• **Elektrikli aleti dış mekanda çalıştırırken dış mekan kullanımına uygun bir uzatma kablosu kullanın.** Dış mekan kullanımına uygun bir kablo kullanılması elektrik çarpma riskini azaltır.

• **Elektrikli aletin rububetli bir yerde kullanılması kaçınılmaz ise elektrik akımı korumalı bir artık akım cihazı (AAC) kullanın.** AAC kullanımı elektrik çarpma riskini azaltır. NOT! "Artık akım cihazı (AAC)" teriminin yerine "topraklama arızası devre şalteri (TADŞ)" veya "toprak kaçağı devre kesicisi (TKDK)" kullanılabilir.

• **Uyarı!** Dişli kutusu, kalkan vb. üzerinde bulunan açık metal yüzeylere asla dokunmayın, çünkü metal yüzeylere dokunulması elektromanyetik dalgaları bozarak potansiyel yaralanmalara veya kazalara yol açabilir.

Kişisel güvenlik

• **Elektrikli aleti çalıştırırken tetikte olun, ne yaptığınıza dikkat edin ve sağduyunuzu kullanın.** Yorgunken veya uyusturucu, alkol veya ilaç etkisi altındayken elektrikli aleti kullanmayın. Elektrikli aletleri çalışma esnasında bir anlık dikkatsizlik ciddi bireysel yaralanmaya yol açabilir.

• **Kişisel koruyucu donanım kullanın.** Daima koruyucu bir gözlük takın. Uygun koşullarda toz maskesi, kaymayan güvenlik ayakkabıları, baret veya kulak tıkacı kullanmak kişisel yaralanmaları azaltacaktır.

• **Elektrikli aletin istem dışı başlatılmasını önleyin.** Aleti güç kaynağına ve / veya pil takımına bağlamadan, kaldırmadan veya taşımadan önce düğmenin kapalı konumda olduğundan emin olun. Elektrikli aleti, parmağınız düğme üzerindenkeyen taşımazınız veya düğmesi açık elektrikli aletlere güç vermeniz kaza ihtimalini oldukça artırır.

• **Elektrikli aleti açmadan önce ayar anahtarını veya somun anahtarını sökün.** Elektrikli aletin dönen bir kısmına bir somun anahtarını veya anahtar takılı bırakmak bireysel yaralanmaya neden olabilir.

• **Elektrikli alete uzanmayın.** Dayanağı ve dengeyi daima uygun konumda tutun. Böylece beklenmeyen durumlarda elektrikli alet daha iyi kontrol edilebilir.

• **Uygun kıyafetler giyin.** Bol kıyafetler giymeyin veya takı takmayın. Saçlarınızı, kıyafetlerinizi ve eldivenlerinizi hareketli parçalardan uzak tutun. Bol kıyafetler, takılar veya uzun saç hareketli parçalara sıkışabilir.

• **Cihazlar toz giderme ve toplama ünitelerinin bağlantısı için temin ediliyor ise bu cihazların bağlı olduğundan ve doğru kullanıldığından emin olun.** Toz toplama işlemi, tozla ilgili tehlikeleri azaltabilir.

• **Aletleri sık kullanmazdan kaynaklanan alışkanlığın sizi kayıtsızlaştırmasına izin vermemiz ve**

aletin güvenlik ilkelerini göz ardı etmeyin. Dikkatsiz bir hareket bir anda ciddi yaralanmaya yol açabilir.

• **Uyarı!** Elektrikli aletler çalışma sırasında elektromanyetik bir alan oluşturabilir. Bu alan bazı koşullarda aktif veya pasif tıbbi implantların işlevini engelleyebilir. Ciddi veya ölümcül yaralanma riskini azaltmak için tıbbi implantları olan kişilerin bu elektrikli aleti çalıştırmadan önce doktorlarına ve tıbbi implant üreticisine danışmalarını tavsiye ederiz.

Elektrikli aletin kullanımı ve bakımı

• Çocukların yanı sıra ruhsal-fiziksel veya zihinsel yetenekleri yetersiz olan kişiler güvenliklerinden sorumlu bir kişi tarafından gözetime tabi tutulmadan veya elektrikli aletin kullanımı hakkında sorumlu kişiden talimat almadan aleti çalıştıramaz.

• **Elektrikli aleti kapasitesi dışına zorlamayın.** Uygulamanız için doğru elektrikli aleti kullanın. Doğru elektrikli alet, işlemi daha iyi ve daha güvenli bir biçimde ve tasarladığı hızda gerçekleştirecektir.

• **Açma kapama düğmesi çalışmayan elektrikli aleti kullanmayın.** Düğmeyle kontrol edilemeyen bir elektrikli alet tehlikeli olabilir ve onarılması gerekir.

• **El aletinde ayarlama yapmadan, aksesuarlarını değiştirmeden veya aleti saklamadan önce fişin güç kaynağıyla olan bağlantısını ve / veya pil takımının elektrikli aletle olan bağlantısını kesin.** Bu gibi önleyici güvenlik tedbirleri elektrikli aleti yanlışlıkla başlatma riskini azaltır.

• **Kullanılmayan elektrikli aletleri çocukların erişmeyeceği yerlerde saklayın ve elektrikli aleti veya bu talimatları iyi bilmeyen kişilerin elektrikli aleti çalıştırmasına izin vermeyin.** Eğitim almamış kişilerin elektrikli aletleri kullanması tehlike arz eder.

• **Elektrikli aletlere bakım yapın.** Hareketli parçaların hizasızlığını veya takılmasını, parçaların kırılma durumunu ve elektrikli aletlerin çalışmasını etkileyebilecek diğer koşulları kontrol edin. Elektrikli alet hasar görmüşse kullanmadan önce onarımını sağlayın. Yeterli bakımı yapılmayan elektrikli aletler birçok kazaya neden olabilir.

• **Kesme takımlarının keskinliğini ve temizliğini koruyun.** Doğru bakım yapılan ve kesme uçları keskin olan kesme takımlarının sıkışma ihtimali daha düşüktür ve daha kolay kontrol edilebilir.

• **Elektrikli aleti, aksesuarları ve takım uçlarını vb. bu talimatlara uygun olarak ve çalışma koşullarını ve yapılacak işi dikkate alarak kullanın.** Kullanım amacı farklı elektrikli aletlerin başka bir amaç için kullanılmasını tehlikeli durumlara neden olabilir.

• **Tutma yerlerini ve kavrama yüzeylerini kuru, temiz ve yağdan ve gresden arındırılmış olarak muhafaza edin.** Kaygan tutma yerleri ve kavrama yüzeyleri güvenli kullanımı ve aletin beklenmeyen durumlarda kontrolünü engeller.

• **Bir elektrikli alet kullanırken lütfen yardımcı tutamağı doğru tutmaya dikkat edin.** Böylece elektrikli aleti daha kolay kontrol edebilirsiniz. Sonuç olarak aleti doğru tutmak kaza veya yaralanma riskini azaltabilir.

Servis

• **Elektrikli aletinizin onarımını, yalnızca aynı değişim parçalarını kullanan vasıflı bir onarım elemanına yaptırın.** Böylece elektrikli aletin güvenliği korunacaktır.

• Aksesuarları yağlama ve değiştirme talimatlarına uyun.

Özel güvenlik uyarıları

Zımparalama, parlatma işlemleri için genel güvenlik uyarıları

• Bu elektrikli aletin amacı taşlama aracı, zımpara, tel fırça, cilalayıcı veya kesme aracı olarak işlev görmektedir. Bu elektrikli aletle beraber verilen tüm güvenlik uyarılarını, talimatları, resimleri ve spesifikasyonları okuyun. Aşağıda sıralanan talimatların herhangi birine uyulmaması elektrik çarpmasına, yangın çıkmasına ve / veya ciddi yaralanmaya yol açabilir.

• Bu elektrikli aletle taşlama, zımparalama, telli fırçalama, cilalama veya kesme işlemlerinin yapılması tavsiye edilmez. Elektrikli aletin tasarımına aykırı işlemler tehlike oluşturabilir ve kişisel yaralanmaya neden olabilir.

• Alet üreticisi tarafından özel olarak tasarlanmayan ve tavsiye edilmeyen aksesuarları kullanmayın. Aksesuarın el aletinize takılabilmesi, aletin güvenli çalışmasını sağladığı anlamına gelmez.

• Aksesuarın nominal hızı en az, elektrikli alet üzerinde ifade edilen maksimum hıza eşit olmalıdır. Nominal hızından daha yüksek hızda çalışan aksesuarlar kırılabilir ve parçalanabilir.

• Aksesuarınızın dış çapı ve kalınlığı elektrikli aletinizin kapasite derecelendirmesine uygun olmalıdır. Yanlış boyutlu aksesuarlar yeterli kadar korumalı olamaz veya kontrol edilemez.

• Çarkların, flanşların, destek pedlerinin veya diğer aksesuarların malafa büyüklüğü elektrikli aletin miline uygun olmalıdır. Elektrikli aletin montaj donanımına uygun olmayan malafa delikleri olan aksesuarların dengesi bozulabilir, fazla titreşebilir ve kontrol kaybına yol açabilir.

• Hasarlı aksesuarları kullanmayın. Her kullanımından önce aşındırma çarklarında küçük parçalar ve çatlaklar, destek pedlerinde çatlaklar, delikler veya fazla aşınma ve telli fırçada gevşek veya çatlak teller olup olmadığını kontrol edin. Elektrikli alet veya aksesuar yere düşürülür ise hasarlı olma durumunu kontrol edin veya yerine hasar görmemiş bir aksesuar takın. Bir aksesuarı kontrol ettikten ve taktıktan sonra kendinizi ve çevrenizdekileri dönen aksesuarın düzleminde uzak olacak şekilde konumlandırın ve elektrikli aleti bir dakika boyunca maksimum yüksüz hızda çalıştırın. Hasarlı aksesuarlar normalde bu test süresince parçalara ayrılacaktır.

• Kişisel koruyucu donanım kullanın. Uygulamaya bağlı olarak yüz siperi, koruyucu gözlük veya emniyet gözlüğü takın. Uygun görüldüğü takdirde işlenen malzemeye ait parçacıkların veya küçük aşındırıcı parçaların kullanıcıya gelmesini önleyebilecek toz maskesi, kulak koruyucusu, eldiven ve atölye önlüğü kullanın. Koruyucu gözlük çeşitli işlemlerle meydana gelen ve uçan döküntülerin kullanıcıya gelmesini önleyebilmektedir. Toz maskesi veya gaz maskesi çalışmanıza meydana gelen parçacıkları filtreleyebilmektedir. Şiddetli sese uzun süreli maruz kalmak işitme kaybına yol açabilir.

• Çevrenizde bulunan insanları çalışma alanından uzak, güvenli bir mesafe tutun. Çalışma alanına giren herkes kişisel koruyucu donanım kullanmalıdır. İşlenen malzemeye veya kırık bir aksesuara ait küçük parçalar uçarak çalışma alanının ilerisinde yaralanmalara neden olabilir.

• Kabloyu dönen aksesuardan uzak olacak şekilde konumlandırın. Kontrolü kaybederseniz kablo ke-

silebilir veya bir yere takılabilir ve elinizi veya kolunuzu dönen aksesuara kaptrabilirsiniz.

• Aksesuar tamamen durana kadar asla elektrikli aleti yere koymayın. Dönen aksesuar yüzeyi tutabilir ve elektrikli aleti kontrolünüz dışına çıkarabilir.

• Elektrikli aleti taşırken çalıştırmayın. Dönen aksesuara yanlışlıkla temas etmeniz halinde kıyafetleriniz aksesuara takılabilir ve aksesuar, vücudunuza temas edebilir.

• Elektrikli aletin hava deliklerini düzenli olarak temizleyin. Motorun fanı, tozu muhafazanın içine çekeceği için aşırı biriken toz elektriksiz tehlikelere neden olabilir.

• Elektrikli aleti yanıcı malzemelerin yanında çalıştırmayın. Kıvılcıklar bu malzemeleri tutuşturabilir.

• Sıvı soğutucuları gerektiren aksesuarları kullanmayın. Su veya başka sıvı soğutucularının kullanım elektrik çarpmasına ve hatta ölüme neden olabilir.

Geri tepme ve ilgili uyarılar

Geri tepme, sıkışan veya takılan döner bir çarka, destek pedine, fırçaya veya başka bir aksesuara verilen ani tepkidir. Sıkışma veya takılma dönen aksesuarın hemen tükemesine yol açarak kontrolünü kaybeden elektrikli aletin, tutukluk yaptığı noktada aksesuarın dönüş yönünün tersi olan kuvvete maruz kalmasına neden olur.

Örneğin, bir aşındırma çarkı, işlenen malzemeye sıkışır veya takılır ise çarkın, takılma noktasına giren ucu malzeme yüzeyine saplanarak çarkın yukarı fırlamasına veya geri tepmesine neden olabilir. Takılma noktasında çarkın hareketine bağlı olarak çark ileriye fırlayabilir veya kullanıcıdan uzak bir yere gidebilir. Aşındırma çarkları bu koşullar altında da kırılabilir.

Geri tepme, elektrikli aletin yanlış kullanımının ve / veya yanlış çalışma prosedürlerinin veya koşullarının bir sonucudur. Geri tepme, aşağıda ifade edilen önlemleri doğru bir şekilde alarak önenebilir.

• Elektrikli aleti sıkıca kavrayın ve vücudunuza ve kolunuzu geri tepme kuvvetlerine direnç gösterebilecek şekilde konumlandırın. Başlatma sırasında geri tepmeyi veya dönme momentinin tepkisini azami düzeyde kontrol edebilmek için daima yardımcı bir kol kullanın. Doğru önlemler alınır ise kullanıcı dönme momentinin tepkilerini veya geri tepme kuvvetlerini kontrol edebilir.

• Elinizi asla dönen aksesuarın yanına koymayın. Aksesuar elinize çarparak geri tepebilir.

• Geri tepme halinde elektrikli aletin hareket edebileceği bir alanda vücudunuzu konumlandırmayın. Geri tepme, aleti takılma noktasında çarkın hareket yönünün tersine doğru itecektir.

• Köşeler, keskin kenarlar vb. üzerinde çalışırken özel dikkat gösterin. Aksesuarın sekmesinden ve takılmasından kaçının. Köşeler, keskin kenarlar veya sekme dönen aksesuarların takılma ihtimalini artırır ve kontrol kaybına veya geri tepmeye neden olur.

• Testere zincirinin oyma bıçağını veya dişli testere bıçağını takmayın. Bu bıçaklar sıklıkla geri tepmeye ve kontrol kaybına neden olur.

Elektrikli aleti çalıştırırken uygulanacak güvenlik esasları

• Aşırı derecede büyük ölçüye sahip zımparalama disk kağıdı kullanmayın. Zımpara kağıdı seçerken üreticilerin önerilerine uyun. Zımpara pedinin ötesi-

ne uzanan büyük zımpara kağıdı, yırtma tehlikesi taşır ve diskin takılmasına, yırtılmasına veya geri tepmeye neden olabilir.



Döner zımpara makineleri, farklı malzemelerin yalnızca kuru zımparalanması için tasarlanmıştır. Herhangi türde bir sıvının kullanılması, kesinlikle yasaktır bu, aleti kısa devre yapacak ve garantiyi geçersiz kılacaktır.

- Yüklendiğinde elektrikli alet motorunu durdurmaktan kaçınınız.
- Güvenli bir şekilde sabitlemek için çok hafif olan küçük iş parçalarını zımparalarken, daima kenetleme aletleri kullanınız.
- Asbest içeren malzemelerle çalışmayın. Asbest kanserojen olarak bilinir.
- Çalışma sırasında güç kaynağı durursa, makinenin kendiliğinden açılmasını önlemek için cihazın anahtarını "Off" konumuna getiriniz.
- Çalışma sırasında (özellikle baş seviyesinin üzerinde çalışırken) her zaman koruyucu gözlük ve toz maskesi takınız. Çalışma sırasında oluşan toz gözleri ve solunum sistemi mukoza zarını rahatsız eder. Diğer yandan, tozun solunması ciddi bir sağlık tehdidi oluşturabilir.
- Çalışma sırasında oluşan toz sağlığa zararlı, yanıcı veya patlayıcı olabilir. Bu yüzden çalışma yeri ilgili zamanlarda temizlenmeli ve kişisel koruma yöntemleri kullanılmalıdır. Daima toz atma / toplama aletleri kullanınız (özel vakumlu temizleyici, toz torbası).
- Toz toplama cihazını boşaltırken, özel dikkat sarf edilmelidir. Tozu asla açık ateşe dökmeyiniz.
- Bazı malzemeleri (kurşun bazlı pigmente sahip boyalar, arsenik veya krom bileşenle emprenyeli ahşap, vb.) zımparalarken kanserojen veya zehirli tozlar oluşabilir. Bu durumda, aşağıdaki önlemler alınmalıdır:
 - çalışma alanında bulunan herkes kalın kumaştan yapılmış koruyucu kıyafetler giymelidir ve özel toz önleyici maskeler (özel bir maddenin tehlikeli etkisinden korunmak için tasarlanmış) takmalıdır;
 - çalışma yeri iyi havalandırılmalı ve toz giderme cihazlarının (özel vakumlu temizleyiciler) yanı sıra toz taşıyıcıları da kullanılmalıdır;
 - çalışmadan sonra çalışma alanının temizliği yukarıda belirtilen koruma yöntemleriyle donatılmış kişiler tarafından yapılmalıdır.



Uyarı: zımparalama, kesme, biçme, taşlama, delme ve diğer inşaat faaliyetlerinde oluşan toz içeren kimyasal maddeler kansere veya konjenital eksikliğe neden olabilir ve doğurganlığa zarar verebilir. Bazı kimyasal maddelerin iyonu şöyle olmalıdır:

- Aleti tamir etmeden ve değişimini yapmadan önce ilk olarak fişi çekilmelidir.
- Şeffaf iki silisyum oksit ve duvar tuğlalarında ve çimento içinde bulunan diğer duvar ürünleri; kimyasal işleme tabi tutulan tahtadaki krom arsenik (CCA). Bu maddelerin zarar verme dereceleri bu çalışmaları gerçekleştirme sıklığınıza bağlıdır. Bu kimyasal maddelerle teması azaltmak isterseniz lütfen havalandırması olan yerlerde çalışın ve güvenlik belgeleri olan donanımlar (küçük tozlara karşı filtresi olan toz maskesi gibi) kullanınız.









Güç gerilimine dikkat edin: elektrik bağlantısında güç geriliminin, aletin veri levhasında belirtilen gerilimle aynı olduğunu doğrulamanız gerekir. Güç gerilimi,

olması gereken gerilimden yüksek ise kullanıcıların kaza geçirmesinin yanı sıra alet zarar görecektir. Dolayısıyla güç gerilimi doğrulanmaz ise asla aletin fişini prize keyfi olarak takmayın. Bunun aksine güç gerilimi gereken gerilimden düşük ise motor zarar görecektir.

Kılavuzda kullanılan semboller

Kullanım kılavuzunda aşağıdaki semboller kullanılmaktadır. Lütfen anlamlarını unutmayın. Sembollerin doğru yorumlanması, güç aletinin doğru ve güvenli kullanımına imkan verecektir.

Sembol	Anlamı
	Eksantrik zımpara makinesi Gri renkle işaretli yerler - yumuşak tutamak (yalıtımlı yüzey).
	Seri numarası etiketi: CT ... - model; XX - üretim tarihi; XXXXXXX - seri numarası.
	Cırt cırtl aksesuar bağlama.
	Tüm güvenlik yönetmelikleri ve talimatlarını okuyun.
	Koruyucu gözlükler takın.
	Kulak koruyucuları takın.
	Toz maskesi takın.
	Kurulum veya ayar öncesinde güç aletinin bağlantısını şebekeden kesin.
	Hareket yönü.
	Dönüş yönü.

Sembol	Anlamı
	Kilitli.
	Kilidi açık.
	Yasak.
	Çift yalıtım / koruma sınıfı.
	Dikkat. Önemli.
	Ürünün AB yönetmeliklerinin ve uyumlu hale getirilmiş AB standartlarının temel gereksinimleriyle uyumlu olduğunu doğrulayan bir işaret.
	Faydalı bilgiler.
	Çalışma sırasında biriken tozu silin.
	Güç aletini ev tipi çöp kutularına atmayın.

Elektrikli aletin kullanım amacı

Döner zımpara makinesi, farklı malzemeleri ve yüzeyleri kuru zımparalamak için tasarlanmıştır.

[CT13395]

Bu model parlatmaya da imkan tanır (özel parlatma aksesuarları ve maddeleri kullanarak).

Motorlu aletin parçaları

- Kanatlı vida
- İlave sap
- Havalandırma aralıkları
- Titreşim değeri düzenleyici
- Açma / kapatma anahtar
- Kilitleme düğmesi
- Toz atım çıkışı
- Zımparalama levhası (cırt-cırt tipi)

- Zımpara kağıdı (cırt-cırt tipi) *
- Toz torbası (montaj) *
- Parlatma süngeri *
- Cırlama başlığı *
- Plastik gövde *
- Bez toz torbası *

* Aksesuar

Tanımlanan ve şekilleri gösterilen aksesuar kısmen teslimat kapsamına dahil değildir.

Elektrikli alet elemanlarını takma ve ayarlama

Motorlu aletin üzerinde herhangi bir işlem yapılmadan önce, ana şebeke ile bağlantısı kesilmelidir.



Dişliye zarar vermektan kaçınmak için sabitleme öğelerini çok sıkı hazırlamayın.



Bazı parçaların montajı / sökümü / ayarlaması tüm elektrikli alet modelleri için aynıdır, böyle durumlarda özel modeller resimlerde belirtilmez.

İlave sap (bkz. şek.1)

Çalıştırırken daima ilave tutacı 2 kullanın. Ek tutamak 2 iki konumda tutulabilir - dikey (güç aletlerini saklamak için kullanılır) ve yatay (çalışma için kullanılır).

- Kelebek somunu 1 gevşetin (bkz. şek. 1).
- Ek tutamağı 2 yatay konuma getirin.
- Kelebek somunu 1 sıkın.

Zımpara kağıdının takılması / değiştirilmesi (bkz. şek. 2)



Zımpara kağıdı 9'e takılmasından önce, verilen zımpara kağıdının belirtilen güç aracı modeliyle uyumlu olduğundan emin olun (yapışkan yüzey, doğru boyutlar ve toz tahliye deliklerinin mevcut olduğundan emin olun).

- Güç aracını, zımpara levhası 8 yukarı bakacak şekilde konumlandırın (bkz. şek. 2).
- Zımpara kağıdını değiştirme durumunda, kullanılmış zımpara kağıdının 9 ucunu kaldırıp çekerek kağıdı çıkarın.
- Yeni zımpara kağıdını 9 zımpara levhasına 8 yerleştirin. **Aşağıdaki kurallara uyun:**
 - zımpara kağıdının 9 zımpara tarafı yukarıda olmalıdır (zımpara kağıdının 8 yapışkan yüzeyi zımpara kağıdı 9'in yapışkan yüzeyiyle birleştirilmelidir);
 - zımpara kağıdındaki 9 delikler zımpara levhasındaki 8 toz tahliye delikleriyle eşleşmelidir.
 - Yeni zımpara kağıdını 9, zımpara levhasının 8 yüzeyine sıkıca bastırın.



Dikkat: kağıdı bastırırken, zımpara kağıdının 9 zımpara levhasına 8 doğru bir şekilde yerleştirildiğinden emin olun. Sonunda yeni zımpara kağıdını 9 taktıktan

Türkçe

sonra, kağıttaki ve zımpara kağıdındaki 8 delikler eşleşmelidir.

Parlatma aksesuarlarını takmak / değiştirmek (bkz. şek. 3-4)

[CT13395]



Parlatma süngeri 11 veya parlatma borusunu 12 takmadan önce, bu zımpara aksesuarlarının belirtilen güç aracı modeline uyduğundan emin olun (aksesuarın yapışkan yüzeye ve doğru boyutlara sahip olduğundan emin olun).

- Güç aracını, zımpara levhası 8 yukarı bakacak şekilde konumlandırın (bkz. şek. 3-4).
- Parlatma aksesuarını değiştirme durumunda, parlatma aksesuarının ucunu kaldırıp çekerek aksesuarı çıkarın.
- Parlatma aksesuarını zımpara levhasının 8 üzerine yerleştirin. **Aşağıdaki kurallara uyun:**
 - parlatma katmanı yukarıda olmalıdır (zımparalama levhasının 8 yapışkan yüzeyi parlatma aksesuarının yapışkan yüzeyiyle birleştirilmelidir);
 - zımparalama aksesuarı ile zımpara levhasının 8 uçları eşleşmelidir.
- Parlatma aksesuarını zımpara levhasının 8 yüzeyine sıkıca bastırın.



Dikkat: kağıdı bastırırken, parlatma aksesuarının, zımpara levhasının 8 üstünde düzgün bir şekilde kaldığından emin olun.

Toz torbasını kullanmak

İş sırasında her zaman toz torbası 10 kullanın. Toz torbasındaki toz seviyesi gözlenmeli ve yukarıda söylenen önlemler alınarak toz torbası 10 doğru zamanda boşaltılmalıdır.

Toz torbasını takmak / çıkarmak (bkz. şek. 5)

- Monte etmek için, toz torbasının 10 bağlantı borusunu toz giderme deliğine 7 takın (bkz. şek. 5).
- Sökmek için, toz torbasının 10 bağlantı borusunu toz giderme deliğinden 7 çıkartın.

Toz torbasını boşaltmak (bkz. şek. 6)

- Elektrikli aletin bağlantısını kesin ve toz torbasını 10 yukarıda tarif edilen biçimde çıkarın.
- Bez torbayı 14 plastik gövdeden 13 çıkarın (bkz. şek. 6).
- Yukarıda tarif edilen önlemleri alarak bez torbanın 14 içindekileri torbayı sallayarak boşaltın, daha iyi sonuç için torbanın içini dışına çıkarın ve temizlemek için yumuşak bir fırça kullanın. **Bez toz torbasını 14 yıkarken, torbayı ancak kurduktan sonra kullanın.**
- Bez toz torbasını 14 plastik gövdeye 13 yerleştirin.

Elektrikli aleti ilk kez çalıştırma

Her zaman doğru besleme voltajıyla kullanın: elektrikli aletin voltajı, elektrikli aletin tanıtım levhasında belirtilen bilgiyle uyuşmalıdır.

Elektrikli aleti açma / kapama

[CT13394]

Açma:

Düğmeyi 5 sağa hareket ettirin (bkz. şekil 7.1).

Kapama:

Düğmeyi 5 sola hareket ettirin (bkz. şekil 7.2).

[CT13395]

Kısa süreli açma / kapatma anahtarlaması

Açmak için, açma / kapatma anahtarına 5 basınız ve tutunuz, kapatmak için - serbest bırakınız.

Uzun süreli açma / kapatma anahtarlaması

Açma:

Açma / kapama düğmesine 5 basın ve kilitleme düğmesiyle 6 kilitleyin.

Kapama:

Açma / kapatma anahtarına 5 basınız ve serbest bırakınız.

Elektrikli alet kullanımı sırasındaki toz emme



Toz toplama, tozun havada yoğunlaşmasını azaltır ve iş istasyonunda toz birikmesini önler.

Vakumlu temizleyici kullanımı

Ahşap üzerinde uzun süreli çalışma sırasında veya sağlığa zararlı tozlar üreten materyalleri işlerken, elektrikli alet düzgün bir vakumlu temizleyiciye bağlanmalıdır.

Verili elektrikli aletler sadece doğru bir bağlantıyla kullanıldığında vakumlu temizleyiciyle birlikte çalışabilir (sete dahil değildir).

Toz torbasındaki toz seviyesi gözlenmeli ve yukarıda söylenen önlemler alınarak toz torbası doğru zamanda boşaltılmalıdır.

Motorlu aletin tasarım özellikleri

Titreşim değeri düzenleyici

[CT13395]

Titreşim değeri düzenleyici 4, zımpara plakasının 8 istenen titreşim değerini ayarlamaya yarar.

- Açma / kapama düğmesine 5 basın ve kilitleme düğmesiyle 6 kilitleyin.
- İstenen titreşim değerine ayarlayın.

Gereken titreşim değeri işlenen malzeme türü, çalışma koşullarına dayanır ve en iyi sonuç için uygulanarak ayarlanmalıdır.

Düşük titreşim değerinde uzun süreli çalışma için, elektrikli alet 3 dakika soğumaya bırakılmalıdır. Bunun için, en yüksek titreşim değerine getirin ve elektrikli aleti yüksüz çalışmaya bırakın.

Türkçe

Elektrikli alet kullanımıyla ilgili öneriler

Zımpara kağıdı seçimi

İşe başlamadan önce, işlenen malzemeye veya yüzeye en uygun zımpara kağıdı 9 tipini seçin. Zımpara kağıdı 9 tipi pakette belirtilir. Ayrıca, bayiden daha fazla bilgi istenebilir.

Farklı işler, gereken pürüzsüzlükte bir yüzeyin elde edilmesi için farklı kalınlıkta zımpara kağıdı gerektirir. Zımpara kağıdı 9 seçmenin en iyi yolu, en iyi sonuç için uygulayarak denemektir.

Zımparalama



İşe başlamadan önce, zımpara tabakasının 8 titreşim değeri kadar, zımpara kağıdının 9 kalınlığı ve tipinin doğru seçildiğinden emin olmak için gereksiz bir maddeye (üzerinde çalışılacak unsurları aynı maddeden yapılma veya aynı kapsamaya sahip) test için zımparalama yapılmalıdır.

- Zımparalanacak cismin sıkı bir şekilde sabitlendiğinden emin olun.
- Elektrikli aletin motorunun en yüksek titreşim değerine ulaşmasını sağlamak için, elektrikli aleti, zımpara levhası 8 zımparalanacak cisme değmeden önce açın.
- Zımpara levhasını 8 üzerinde çalışılan cismin yüzeyine uygulayın ve elektrikli aleti dairesel veya ileri-geri şekilde hareket ettirin.
- Zımparalamayı, zımpara plakasının 8 tüm yüzeyiyle yapın.
- Elektrikli aleti aşırı bastırmanız daha iyi bir sonuç sağlamayacak, sadece elektrikli aletin motoruna aşırı yüklenme yapacak ve daha çok zımpara kağıdı 9 tüketimiyle sonuçlanacaktır.
- Elektrikli aleti tek bir noktada tutmayın. Bu, tutulan yerde alçalmaya yol açar.
- Kullanılmış veya tozdan dolayı tıkanmış zımpara kağıtlarını 9 doğru zamanda değiştirin.
- Zımpara kağıtlarını 9 değişik kalınlıklarda kullanın. İşe kalın bir kağıtla başlayın ve daha ince kağıtlara geçin. Bu, işi hızlandırır ve daha pürüzsüz yüzeyler sağlar.
- Daha önce metal veya herhangi bir farklı madde zımparalamak için kullanılmış zımpara kağıtlarını 9 tekrar kullanmayın.

Parlatma

[CT13395]



Parlatma sırasında, zımpara levhasının 8 daha düşük titreşim değerine ayarlanması önerilir - bu, üzerinde çalışılan yüzeyin aşırı ısınmasını önler. İşe başlamadan önce, parlatma maddesinin ve zımpara kağıdının 8 titreşim sıklığının doğru seçilip seçilmediğinden emin olmak için test parlatması yapın.

- Parlatma maddesini üzerinde çalışılan yüzeye uygulayın.

- Parlatma süngerini 11 zımpara levhasına 8 yukarıda tarif edilen şekilde takın.
- Elektrikli aleti açın ve parlatma maddesini üzerinde çalışılan yüzeye yayın. Sonra, dairesel veya çapraz hareketlerle parlatmayı yapın.
- Elektrikli aleti kapatın, parlatma süngerini 11 çıkarın ve zımpara levhasına 8 parlatma bonesini 12 takın.
- Yumuşak bir bez kullanarak fazla parlatma maddesini üzerinde çalışılan yüzeyden alın ve parlatma bonesiyle 12 son parlatmayı dairesel veya çapraz hareketler ve az bir baskıyla yapın.
- Çalışma tamamlandıktan sonra, parlatma süngerini 11 ve parlatma bonesini 12 bir temizlik maddesiyle ılık suda durulayın. **Çözelti kullanmayın.**
- Parlatma süngeri 11 ve parlatma bonesini 12 sıkın (bükmeyin). Düz bir yüzeye yayarak, yapışkan yüzey alta gelecek şekilde kurumaya bırakın. **Dikkat: parlatma aksesuarlarını tamamen kurumadan saklamayın.**

Elektrikli aletin bakımı / koruyucu önlemler

Motorlu aletin üzerinde herhangi bir işlem yapılmadan önce, ana şebeke ile bağlantısı kesilmelidir.

Motorlu aletin temizlenmesi

Motorlu aletin emniyetli biçimde uzun süreli kullanımı için kaçınılmaz koşul, onu temiz tutmaktır. Motorlu aleti, hava deliklerinden 3 çıkan sıkıştırılmış havayla düzenli olarak yıkayın.

Satış sonrası ve uygulama hizmetleri

Satış sonrası hizmetlerimiz ürününüzün bakım ve tamininin yanı sıra yedek parçalar konusunda da size yardımcı olacaktır. Servis merkezleri, parça diyagramları ve yedek parçalar hakkındaki bilgiler de www.crown-tools.com adresinde mevcuttur.

Güç aletlerinin nakliyesi

- Nakliye sırasında ambalaj üzerine kesinlikle herhangi bir mekanik darbe gelmemelidir.
- Boşaltma / yükleme sırasında, ambalajı sıkıştırma prensibiyle çalışan herhangi bir türde teknolojinin kullanılmasına izin verilmez.

Çevresel koruma



Çöp tasfiyesi yerine hammadde kazanımı.

Çevre ile dost geri dönüşüm işlemi için motorlu alet, aksesuarları ve paketleme malzemeleri ayrılmalıdır.

Değerli malzemenin tam olarak ayrılıp, yeniden değerlendirme işlemine sokulabilmesi için, plastik parçalar işaretlenmiştir.

Bu kullanım talimatı da, klor kullanılmadan ağartılmış, yeniden dönüşümlü kâğıda basılmıştır.

İmalatçı, ürün üzerinde değişiklik yapma hakkını saklı tutar.

Türkçe

Dane techniczne elektronarzędzia

Szlifierka mimośrodowa		CT13394	CT13395
Kod elektronarzędzia	[220-230 V ~50/60 Hz]	421715	421722
Moc nominalna	[W]	240	450
Moc na wyjściu	[W]	120	250
Natężenie prądu przy napięciu	220-230 V [A]	1	1.9
Prędkość obrotowa bez obciążenia	[min ⁻¹]	12000	4000-13000
Częstotliwość oscylacji bez obciążenia	[min ⁻¹]	24000	8000-26000
Mimośrodowość	[mm] [cale]	2 5/64"	2 5/64"
Talerz ścierny Ø	[mm] [cale]	125 5"	150 6"
Waga	[kg] [funty]	1,5 3,31	2,4 5,29
Klasa bezpieczeństwa		□ / II	□ / II
Ciśnienie akustyczne	[dB(A)]	74,13	79,1
Moc akustyczna	[dB(A)]	85,13	92
Obciążenie wibracjami	[m/s ²]	4,23	12,53

Informacja dot. hałasu



Zawsze używaj ochronnika słuchu, jeżeli ciśnienie akustyczne przewyższa 85 dB(A).

CE Deklaracja zgodności

Oświadczamy z pełną odpowiedzialnością, że produkt przedstawiony w rozdziale "Dane techniczne elektronarzędzia" odpowiada wymaganiom następujących dyrektyw: 2006/42/EC wraz ze zmianami oraz następujących norm: EN 60745-1, EN 60745-2-4.

Menedżer
certyfikacji

Wu Cunzhen

Merit Link International AG
Stabio, Szwajcaria, 17.10.2017

Ogólne zasady bezpieczeństwa



OSTRZEŻENIE! Przeczytać wszystkie ostrzeżenia dotyczące bezpieczeństwa oraz wszystkie instrukcje. Nieprzestrzeganie instrukcji i ostrzeżeń może skutkować porażeniem prądem elektrycznym, pożarem i / lub poważnymi obrażeniami.

Wszystkie ostrzeżenia i instrukcje zachować do użytku w przyszłości.

Określenie "elektronarzędzie" w ostrzeżeniach dotyczy Twojego narzędzia (przewodowego) zasilanego z sieci elektrycznej lub narzędzia (bezprowodowego) zasilanego z akumulatora.

Bezpieczeństwo w miejscu pracy

- **Zapewnić czystość i dobre oświetlenie w miejscu pracy.** Zagrażone lub nieoświetlone miejsca są przyczyną wypadków.
- **Nie używać elektronarzędzi w atmosferze wybuchowej, jak obecność palnych cieczy, gazów lub pyłów.** Elektronarzędzie wytwarza iskry, które mogą spowodować zapłon pyłów lub oparów.
- **Podczas pracy elektronarzędziem utrzymywać z dala dzieci i postronnych obserwatorów.** Odwrócenie uwagi może spowodować utratę kontroli nad narzędziem.

Bezpieczeństwo elektryczne

- **Wtyczka przewodu zasilania elektronarzędzia musi pasować do gniazda. Nigdy nie przerabiać w**



OSTRZEŻENIE - Aby zmniejszyć ryzyko zranienia, użytkownik musi przeczytać instrukcję obsługi!

zaden sposób wtyczki. Nie używać wtyczek przejściowych do uziamianych elektronarzędzi. Nie-przerabiane wtyczki pasujące do gniazda zmniejszają ryzyko porażenia prądem elektrycznym.

- **Unikać kontaktu ciała z uziamionymi powierzchniami, jak rury, grzejniki, kuchenki i lodówki.** Uzmiomne ciało zwiększa ryzyko porażenia prądem elektrycznym.

- **Nie narażać elektronarzędzia na działanie deszczu lub wilgoci.** Woda w elektronarzędziu zwiększa ryzyko porażenia prądem elektrycznym.

- **Nie uszkodzić przewodu zasilania. Nigdy nie używać przewodu zasilania do zawieszania, ciągnięcia lub wyłączenia elektronarzędzia. Trzymać przewód z dala od źródeł ciepła, olejem, ostrych krawędzi lub wirujących części.** Uszkodzony lub poplątany przewód zwiększa ryzyko porażenia prądem elektrycznym.

- **Podczas używania elektronarzędzia na zewnątrz domu stosować przedłużacze przystosowane do użytku na zewnątrz.** Używanie przewodów przystosowanych do pracy na zewnątrz zmniejsza ryzyko porażenia prądem elektrycznym.

- **W przypadku, gdy używanie elektronarzędzia w środowisku wilgotnym jest nieuniknione, jako ochronę przed napięciem zasilania należy stosować urządzenie różnicowo prąd owe (RCD).** Zastosowanie RCD zmniejsza ryzyko porażenia prądem elektrycznym. UWAGA! Termin "urządzenie różnicowoprądowe (RCD)" można zastąpić terminem "wyłącznik prądu ziemnozwarciowego (GFCI)" lub "wyłącznik prądu upływowego (ELCB)".

- **Ostrzeżenie!** Nigdy nie dotykaj metalowych powierzchni na przekładni, osłonie, obudowie, ponieważ w przypadku awarii części te mogą znaleźć się pod napięciem i spowodować porażenie prądem elektrycznym.

Bezpieczeństwo użytkownika

- **Zawsze zachowywać czujność, patrzeć, co się robi i kierować się zdrowym rozsądkiem podczas używania elektronarzędzia. Nie używać elektronarzędzia, jeśli użytkownik jest zmęczony, pod wpływem narkotyków, alkoholu lub leków.** Moment nieuwagi podczas pracy elektronarzędziem może spowodować poważne obrażenia użytkownika.

- **Stosować środki ochrony indywidualnej. Zawsze nosić okulary ochronne.** Środki ochrony indywidualnej takie, jak maski przeciwpyłowe, beospółizgowe obuwie ochronne, kask lub nauszniczki przeciwhałasowe stosowane odpowiednio do sytuacji zmniejszają ryzyko obrażenia użytkownika.

- **Zapobiegać przypadkowemu uruchomieniu elektronarzędzia. Przed podłączeniem do gniazda zasilania i / lub akumulatora, podnoszeniem lub przenoszeniem elektronarzędzia upewnić się, że wyłącznik znajduje się w położeniu wyłączonym "OFF".** Przenoszenie elektronarzędzia z palcem na wyłączniku lub zasilanie elektronarzędzia z wyłącznikiem w położeniu włączonym "ON" może być przyczyną poważnego wypadku.

- **Przed uruchomieniem elektronarzędzia usunąć klucze służące do regulacji narzędzia.** Klucz założony na wirującą część elektronarzędzia może spowodować poważne obrażenia osób.

- **Podczas pracy nie przechylać się nadmiernie. Zawsze zachowywać prawidłowe ustawienie stóp i równowagę.** Zapewni to lepsze panowanie nad elektronarzędziem w niespodziewanych sytuacjach.

- **Ubierać się odpowiednio. Nie nosić luźnych ubrań lub biżuterii. Utrzymywać włosy, odzież i rękawice z dala od wirujących części.** Luźna odzież, biżuteria lub długie włosy mogą zostać wciągnięte przez poruszające się części narzędzia.

- **Jeżeli narzędzia są dostosowane do podłączenia urządzeń wyciągających i zbierających pyły, zapewnić, aby zostały podłączone i prawidłowo używane.** Używanie urządzeń do zbierania pyłów może zmniejszyć zagrożenia związane z obecnością pyłów.
- **Nie pozwól, aby doświadczenie zdobyte w wyniku częstego używania narzędzi wprowadziło Cię w stan samozadowolenia i lekceważenia zasad bezpieczeństwa.** Nieostrożne działanie może spowodować poważne obrażenia w ciągu ułamka sekundy.

- **Ostrzeżenie!** Elektronarzędzia wytwarzają podczas pracy pole elektromagnetyczne. Pole to może w pewnych warunkach zakłócać działanie pasywnych lub aktywnych implantów medycznych. Aby zredukować ryzyko poważnych lub śmiertelnych obrażeń, radzimy osobom z implantami medycznymi skonsultować się z lekarzem lub producentem implantu przed użyciem tego elektronarzędzia.

Używanie i konserwowanie elektronarzędzia

- Osoby o obniżonych zdolnościach psychofizycznych lub mentalnych oraz dzieci nie mogą używać elektronarzędzia, jeśli nie są nadzorowane lub poinstruowane o obsłudze elektronarzędzia przez osoby odpowiedzialne za ich bezpieczeństwo.

- **Nie przeciążać elektronarzędzia. Używać elektronarzędzia prawidłowo do danego zastosowania.** Prawidłowo dobrane elektronarzędzie wykona pracę lepiej, bezpieczniej i z szybkością, do jakiej zostało zaprojektowane.

- **Nie używać elektronarzędzia, jeśli jego wyłącznik nie działa prawidłowo.** Każde elektronarzędzie, którego nie można kontrolować wyłącznikiem, jest niebezpieczne i musi być naprawione.

- **Przed rozpoczęciem wykonywania jakichkolwiek regulacji, wymiany wyposażenia lub przed odstawieniem elektronarzędzia odłączyć przewód zasilania i / lub akumulator od elektronarzędzia.** Takie zapobiegawcze środki bezpieczeństwa zmniejszają ryzyko przypadkowego uruchomienia elektronarzędzia.

- **Przechowywać elektronarzędzie w miejscu niedostępnym dla dzieci i nie pozwolić, aby osoby niezaznajomione z elektronarzędziem lub instrukcją obsługi używały go.** Elektronarzędzia w rękach nieprzeszkolonych użytkowników są niebezpiecznymi urządzeniami.

- **Konserwować elektronarzędzia. Sprawdzać, czy części ruchome nie są zakleszczone lub przesunięte względem osi, czy nie ma pęknięć lub innych objawów, które mogą zakłócać prawidłowe działanie elektronarzędzia.** Niekonserwowane elektronarzędzia są przyczyną wielu wypadków.

- **Zapewnić, aby narzędzia tnące były ostre i czyste.** Prawidłowo konserwowane narzędzia tnące z ostrymi krawędziami tnącymi rzadziej zakleszczają się i łatwiej jest nimi operować.

- **Używać elektronarzędzia, wyposażenia, wiertel itd. zgodnie z niniejszymi instrukcjami, z uwzględnieniem warunków i typu wykonywanej pracy.** Używanie elektronarzędzia do prac innych niż te, do jakich zostało zaprojektowane, może doprowadzić do powstania niebezpiecznych sytuacji.

- **Uchwyty i powierzchnie trzymania elektronarzędzia utrzymywać suche, czyste i pozbawione oleju lub smaru.** Śliskie uchwyty i powierzchnie trzymania uniemożliwią bezpieczne operowanie i panowanie nad narzędziem w niespodziewanych sytuacjach.
- Należy pamiętać, aby podczas używania elektronarzędzia prawidłowo trzymać dodatkowy uchwyt, który bardzo pomaga w operowaniu elektronarzędziem. Prawidłowe trzymanie elektronarzędzia zmniejsza ryzyko wypadków lub obrażeń.

Serwis

- **Elektronarzędzie musi być serwisowane przez osobę wykwalifikowaną i z użyciem tylko identycznych części zamiennych.** Zapewni to zachowanie bezpieczeństwa działania elektronarzędzia.
- Przechstrzeżać instrukcji dotyczących smarowania i wymiany wyposażenia.

Specjalne ostrzeżenia dotyczące bezpieczeństwa

Ostrzeżenia dotyczące bezpieczeństwa podczas operacji szlifowania, polerowania

- **To elektronarzędzie jest przeznaczone do pracy jako narzędzie do szlifowania ściernicą, szlifowania papierem ściernym, czyszczenia szczotką drucianą, polerowania lub cięcia tarczą ścierną.** Zapoznać się ze wszystkimi ostrzeżeniami dotyczącymi bezpieczeństwa, instrukcjami, ilustracjami oraz danymi technicznymi dostarczonymi razem z elektronarzędziem. Nieprzechstrzeżenie instrukcji podanych poniżej może doprowadzić do porażenia prądem elektrycznym, pożaru i / lub poważnych obrażeń.
- **Nie zalecamy wykonywać tym elektronarzędziem operacji takich, jak szlifowanie ściernicą, szlifowanie papierem ściernym, czyszczenie szczotką drucianą, polerowanie lub cięcie tarczą ścierną.** Wykonywanie operacji, do których elektronarzędzie nie jest przeznaczone, może powodować niebezpieczne sytuacje i obrażenia osób.
- **Nie używać wyposażenia, które nie jest specjalnie zaprojektowane i zalecane przez producenta narzędzia.** Fakt, że dane wyposażenie można zamocować na elektronarzędziu nie oznacza, że wyposażenie to zapewnia bezpieczne działanie.
- **Znamionowe obroty wyposażenia muszą być co najmniej równe maksymalnym obrotom podanym na elektronarzędziu.** Wyposażenie pracujące z prędkością większą niż jego obroty znamionowe może się rozerwać i rozlecieć na wszystkie strony.
- **Zewnętrzna średnica i grubość wyposażenia muszą zawierać się w zakresie dozwolonym przez dane elektronarzędzie.** Wyposażenie o nieodpowiednich rozmiarach nie może być prawidłowo zabezpieczone i kontrolowane.
- **Rozmiar otworów tarcz, kołnierzy, podkładów do papieru ściernego lub innego wyposażenia musi odpowiadać średnicy wrzeczona elektronarzędzia.** Wyposażenie z otworami, które nie pasują do zamocowania na elektronarzędziu, będzie wirować mimośrodowo i wytwarzać nadmierne wibracje, co może być przyczyną utraty kontroli nad narzędziem.
- **Nie używać uszkodzonego wyposażenia. Przed każdym użyciem sprawdzić, czy tarcze ścierne nie mają pęknięć i zadziorów, czy podkłady do papieru**

ściernego nie są popękane, podarte lub zbyt zużyte, czy szczotki druciane nie mają luźnych lub polamanych drutów. Jeżeli elektronarzędzie lub wyposażenie upadło, sprawdzić, czy nie ma uszkodzeń lub zamontować nowe, nieuszkodzone wyposażenie. Po sprawdzeniu i zamontowaniu wyposażenia usunąć się i osoby postronne z płaszczyzny wirowania wyposażenia i uruchomić elektronarzędzie na czas jednej minuty z maksymalnymi obrotami bez obciążenia. Uszkodzone wyposażenie powinno odpaść podczas tej próby.

- **Stosować środki ochrony indywidualnej. W zależności od typu pracy stosować osłonę twarzy lub okulary ochronne. Jeśli trzeba, używać maski przeciwpyłowej, ochrony słuchu, rękawic i fartucha warsztatowego zdolnego chronić przed drobnymi odpryskami obrabianego materiału.** Okulary ochronne muszą zatrzymywać drobne odpryski obrabianego materiału wyrzucane w powietrze podczas różnych operacji. Maski przeciwpyłowa musi mieć zdolność zatrzymywania pyłów wytwarzanych podczas różnych operacji. Długotrwałe narażenie na duży hałas może spowodować ubytek słuchu.
- **Osoby postronne muszą znajdować się w bezpiecznej odległości od miejsca wykonywania pracy. Każda osoba wchodząca w strefę miejsca pracy musi stosować środki ochrony indywidualnej.** Fragmenty obrabianego materiału lub uszkodzonego wyposażenia mogą być daleko wyrzucane i spowodować obrażenia poza strefą bezpośredniej pracy.
- **Przewód zasilania prowadzić z dala od wirujących elementów wyposażenia.** W przypadku utraty kontroli nad narzędziem przewód może zostać ucięty lub zaczepiony, a ręka użytkownika może zostać wciągnięta do wirującego wyposażenia.
- **Nigdy nie odkładać elektronarzędzia, zanim wyposażenie nie zatrzyma się całkowicie.** Wirujące wyposażenie może zaczepić o powierzchnię i wyrwać elektronarzędzie z rąk użytkownika.
- **Nigdy nie uruchamiać elektronarzędzia podczas przenoszenia go.** Wirujące wyposażenie może zacząć o odzież i wciągnąć wyposażenie w ciało użytkownika.
- **Regularnie oczyszczać otwory wentylacyjne elektronarzędzia.** Wentylator silnika może wciągać pyły do wnętrza obudowy, a nadmierne nagromadzenie pyłów metalowych może spowodować zagrożenia elektryczne.
- **Nie używać elektronarzędzia w pobliżu materiałów palnych.** Iskry mogą spowodować zapłon tych materiałów.
- **Nie używać wyposażenia, które wymaga chłodzenia cieczą.** Używanie wody lub innych płynów chłodzących może doprowadzić do porażenia prądem elektrycznym.

Ostrzeżenia dotyczące zjawiska odbicia narzędzia

Odbicie jest gwałtowną reakcją zakleszczonej lub zaczepionej tarczy ścierniej, podkładu do papieru ściernego, szczotki lub innego wirującego wyposażenia. Zakleszczenie lub zaczepienie powoduje gwałtowne zatrzymanie wirującego wyposażenia, co z kolei powoduje niekontrolowany ruch elektronarzędzia w stronę przeciwną do kierunku wirowania wyposażenia w miejscu jego zamocowania.

Jeżeli tarcza ścierna zakleszczy się lub zaczepi w obrabianym materiale, to krawędź tarczy wchodząca w punkt zaczepienia spowoduje wyrzucenie tarczy na zewnątrz lub jej odbicie do tyłu. Tarcza może wysko-

czyć w stronę użytkownika lub od niego w zależności od kierunku ruchu tarczy w punkcie zakleszczenia. W takich warunkach tarcza ścierna może również rozetrwać się.

Odbicie jest wynikiem nieprawidłowego używania elektronarzędzia i / lub nieprawidłowych procedur lub warunków pracy; i można go uniknąć poprzez zastosowanie podanych poniżej środków ostrożności.

• **Zawsze mocno trzymać elektronarzędzie i tak ustawiać ciało i ramiona, aby wytrzymać działanie siły powstającej przy odbiciu. Zawsze używać dodatkowego uchwytu, jeśli jest, aby maksymalnie kontrolować odbicie lub reakcję na moment obrotowy podczas uruchamiania elektronarzędzia.** Użytkownik może zapanować nad odbiciem lub reakcją na moment obrotowy, jeśli stosuje odpowiednie środki ostrożności.

• **Nigdy nie trzymać ręki w pobliżu wirującego wyposażenia.** Grozi to zranieniem ręki podczas odbicia elektronarzędzia.

• **Nie ustawiać ciała w strefie, gdzie może przemieścić się elektronarzędzie podczas odbicia.** Odbicie wyrzuci narzędzie w kierunku przeciwnym do kierunku ruchu tarczy w punkcie zakleszczenia.

• **Zachować szczególną ostrożność podczas obrabiania narożników, ostrych krawędzi itd. Unikać gwałtownych ruchów i odskoków wyposażenia.** Narożniki, ostre krawędzie lub odskoki mają tendencję do zatrzymywania wirującego wyposażenia oraz są przyczyną odbić i utraty kontroli nad narzędziem.

• **Nie montować tarcz łańcuchowych do rzeźbienia w drewnie lub pił tarczowych.** Takie tarcze powodują częste odbicia i utratę kontroli nad narzędziem.

Zalecenia bezpieczeństwa podczas pracy elektronarzędziem

• **Nie używać zbyt dużego papieru na tarczę ścierną. Podczas wyboru papieru ściernego kierować się zaleceniami producenta.** Papier wystający poza powierzchnię tarczy może stanowić ryzyko zranienia i spowodować zahaczenie, rozdarcie tarczy lub odbicie.



Szlifierki obrotowe są przeznaczone tylko do polerowania na sucho różnych materiałów. Używanie różnych płynów jest zabronione - może spowodować zwarcie i unieważnić gwarancję.

• Unikać zatrzymywania silnika elektronarzędzia, gdy jest ono obciążone.

• Podczas polerowania małych przedmiotów, zbyt lekko do odpowiedniego zamocowania, zawsze należy używać zacisków.

• Nie obrabiać materiałów zawierających azbest. Azbest jest materiałem rakotwórczym.

• Jeśli podczas pracy nastąpił zanik napięcia zasilania, natychmiast przelączyć wyłącznik w położenie "Wylączony", aby uniknąć niespodziewanego, przypadkowego włączenia się elektronarzędzia.

• Podczas pracy (zwłaszcza przy pracy powyżej wysokości głowy) zawsze używać okularów ochronnych i maski przeciwpyłowej. Pyły wytwarzane podczas pracy powodują podrażnienie błon śluzowych oczu i dróg

oddechowych, a wdychanie pyłów może poważnie zaszkodzić zdrowiu.

• Pyły wytwarzane podczas pracy mogą być szkodliwe dla zdrowia, łatwopalne lub wybuchowe, dlatego należy w odpowiednim czasie oczyszczać miejsce pracy oraz stosować środki ochrony indywidualnej. Zawsze używać urządzeń do usuwania / zbierania pyłów (specjalny odkurzacz, worek na pyły).

• Należy zachować ostrożność podczas opróżniania urządzenia zbierającego pyły. Nie wolno wysypywać pyłów w otwarty ogień.

• Podczas polerowania niektórych materiałów (farb z pigmentami na bazie ołowiu, drewna impregnowanego arsenikiem lub związkami chromu itp.) może powstawać rakotwórczy lub toksyczny pył. W takich przypadkach należy przedsięwziąć następujące środki ostrożności:

- wszystkie osoby znajdujące się w miejscu wykonywania prac muszą nosić odzież wykonaną z gęstej tkaniny i specjalne przeciwpyłowe maski (przeznaczone do ochrony organizmu przed szkodliwym oddziaływaniem substancji określonego rodzaju);
- w miejscu pracy należy zapewnić dobrą wentylację, koniecznie należy stosować zbiorniki na pył i urządzenia do usuwania pyłów (specjalne odkurzacze);
- sprzątanie miejsca pracy po zakończeniu pracy musi być wykonywane przez osoby wyposażone w wyżej wymienione środki ochrony indywidualnej.



Ostrzeżenie: substancje chemiczne zawarte w pyłach wytwarzanych podczas szlifowania tarczą, szlifowania papierem ściernym, cięcia, pilowania, wiercenia i innych prac budowlanych mogą być przyczyną raka lub szkodliwie wpływać na płodność. Szkodliwymi substancjami chemicznymi mogą być na przykład:

• Przed przystąpieniem do naprawy lub wymiany wyposażenia, wyłączyć wtyczkę z gniazda.

• Przewodzący dwutlenek krzemu i inne produkty w ceglach i cemente; chromowany arsenian miedzi (CCA) w impregnowanym drewnie. Szkodliwość tych substancji zależy od częstości obrabiania tych materiałów. Jeżeli użytkownik chce zredukować kontakt z tymi związkami chemicznymi, to musi pracować w dobrze wentylowanym pomieszczeniu i stosować certyfikowane środki ochrony indywidualnej (takie jak maski przeciwpyłowe z filtrami drobnych cząstek).

Sprawdzać napięcie zasilania: upewnić się, że wartość napięcia w sieci jest taka sama, jak wartość podana na tabliczce znamionowej elektronarzędzia. Jeżeli napięcie zasilające jest wyższe niż napięcie znamionowe narzędzia, to może dojść do wypadku i uszkodzenia narzędzia. Nigdy nie włączać elektronarzędzia, jeśli wartość napięcia zasilającego jest nieznana. Jeżeli napięcie zasilające jest niższe niż napięcie znamionowe narzędzia, to silnik elektronarzędzia może ulec uszkodzeniu.

Symbole stosowane w instrukcji

Należy zapamiętać znaczenie następujących symboli stosowanych w instrukcji obsługi. Poprawna interpretacja symboli pozwoli na właściwe i bezpieczne użycie elektronarzędzia.

Symbol	Znaczenie
	Szlifierka mimośrodowa Sektory szare - miękki uchwyt (z izolowaną powierzchnią).
	Naklejka z numerem seryjnym: CT ... - model; XX - data produkcji; XXXXXXX - numer seryjny.
	Mocowanie z rzepem na akcesoria.
	Należy przeczytać wszystkie instrukcje dotyczące bezpieczeństwa.
	Nosić gogle ochronne.
	Nosić ochronę słuchu.
	Nosić maskę przeciwpyłową.
	Przed montażem lub regulacją odłączyć elektronarzędzie od zasilania.
	Kierunek ruchu.
	Kierunek obrotów.
	Zablokowany.
	Odblokowany.
	Zabronione.
	Podwójna izolacja / klasa ochrony.

Symbol	Znaczenie
	Uwaga. Ważne.
	Znak oznaczający, że produkt jest zgodny z podstawowymi wymogami dyrektyw UE i zharmonizowanych norm UE.
	Pomocne informacje.
	Podczas pracy usuwać gromadzący się pył.
	Nie wyrzucać elektronarzędzia do śmieci domowych.

Przeznaczenie elektronarzędzia

Szlifierka obrotowa jest przeznaczona do polerowania na sucho różnych materiałów i powierzchni.

[CT13395]

Tym modelem można również wykonywać polerowanie, używając specjalnych akcesoriów do polerowania i substancji.

Części składowe elektronarzędzia

- 1 Nakrętka motylkowa
- 2 Uchwyt pomocniczy
- 3 Włoty wentylacyjne
- 4 Regulator częstotliwości oscylacji
- 5 Przełącznik wł. / wyt.
- 6 Przycisk blokujący
- 7 Króciec do odprowadzania pyłów
- 8 Talerz szlifierski (z przyczepną powierzchnią)
- 9 Papier ścierny (z przyczepną powierzchnią) *
- 10 Worek na pyły (montaż) *
- 11 Gąbka polerska *
- 12 Nakładka polerska *
- 13 Korpus z tworzywa sztucznego *
- 14 Tekstylny worek na pyły *

* Opcjonalnie

Nie wszystkie akcesoria zilustrowane lub opisane są włączone do standardowej opcji.

Montaż i regulacja elementów elektronarzędzia

Przed przystąpieniem do wykonywania wszystkich procedur elektronarzędzie należy koniecznie odłączyć od sieci elektrycznej.



Nie dokręcać elementów łącznych zbyt mocno, aby uniknąć zniszczenia gwintu.



Montaż / demontaż / ustawianie niektórych elementów wykonuje się tak samo dla wszystkich modeli elektronarzędzia, w takim przypadku na ilustracjach nie są podane typy modeli.

Uchwyt pomocniczy (patrz rys. 1)

Zawsze podczas obsługi należy używać dodatkowego uchwytu **2**. Dodatkowy uchwyt **2** można umieścić w dwóch pozycjach - pionowej (służącej do przechowywania elektronarzędzia) i poziomej (do pracy).

- Poluzować nakrętkę motylkową **1** (patrz rys. 1).
- Przesunąć dodatkowy uchwyt **2** w pozycję poziomą.
- Dokręcić nakrętkę motylkową **1**.

Montaż / wymiana papieru ściernego (patrz rys. 2)



Przed przystąpieniem do zakładania papieru ściernego **9 należy upewnić się, czy papier ten przeznaczony jest do tego modelu elektronarzędzia (czy ma warstwę przyczepną, odpowiednie wymiary i otwory do usuwania pyłów).**

- Obrócić elektronarzędzie talerzem szlifierskim **8** do góry (patrz rys. 2).
- W przypadku wymiany unieść brzeg zużytego papieru ściernego **9** i usunąć go, pociągając za ten brzeg.
- Położyć nowy arkusz papieru ściernego **9** na talerzu szlifierskim **8**. **Należy przestrzegać przy tym następujących zasad:**
 - strona ścierna papieru ściernego **9** musi być skierowana w górę (warstwa przyczepna talerza szlifierskiego **8** musi stykać się z warstwą przyczepną papieru ściernego **9**);
 - otwory w papierze ściernym **9** muszą pokrywać się z otworami odprowadzania pyłów na talerzu szlifierskim **8**.
- Silnie docisnąć nowy arkusz papieru ściernego **9** do powierzchni talerza szlifierskiego **8**.



Uwaga: podczas dociskania nie dopuścić, aby papier ścierny **9 przesunął się w stosunku do talerza szlifierskiego **8**. Po ostatecznym zamocowaniu nowego arkusza papieru ściernego **9** otwory w papierze i w talerzu szlifierskim **8** muszą się pokrywać.**

Montaż / wymiana akcesoriów polerskich (patrz rys. 3-4)

[CT13395]



**Przed zamontowaniem gąbki do pole-
rowania **11** lub nakładki polerskiej **12**
upewnić się, że akcesoria są odpowied-
nie do danego modelu elektronarzędzia
(akcesorium powinno mieć powierzchnię przy-
czepną i właściwe wymiary).**

- Obrócić elektronarzędzie talerzem szlifierskim **8** do góry (patrz rys. 3-4).
- W przypadku wymiany unieść brzeg założonego akcesorium polerskiego i usunąć go, pociągając za ten brzeg.

- Nałożyć akcesorium polerskie na talerz szlifierski **8**. **Należy przestrzegać przy tym następujących zasad:**
 - warstwa polerująca musi być skierowana do góry (warstwa przyczepna talerza szlifierskiego **8** musi stykać się z warstwą przyczepną akcesorium polerskiego);
 - krawędzie akcesorium polerskiego i krawędzie talerza szlifierskiego **8** muszą się pokrywać.
- Silnie docisnąć akcesorium polerskie do powierzchni talerza szlifierskiego **8**.



Uwaga: podczas dociskania nie dopuścić, aby akcesorium polerskie przesunęło się w stosunku do talerza szlifierskiego **8.**

Używanie worka na pyły

Podczas pracy zawsze używać worka na pyły **10**. Należy sprawdzić zapełnienie worka na pyły **10** i opróżnić go w odpowiednim czasie, przestrzegając wyżej opisanych środków ostrożności.

Montaż / demontaż worka na pyły (patrz rys. 5)

- Aby zamontować, włożyć złączkę worka na pył **10** do wypustu usuwania pyłu **7** (patrz rys. 5).
- Aby rozmontować, pociągnąć złączkę worka na pył **10** z wypustu usuwania pyłu **7**.

Opróżnianie worka na pyły (patrz rys. 6)

- Odłączyć elektronarzędzie i zdjąć worek na pyły **10** w wyżej opisany sposób.
- Zdjąć pojemnik z tkaniny na pyły **14** z korpusu z tworzywa sztucznego **13** (patrz rys. 6).
- Przestrzegając wyżej opisanych zasad bezpieczeństwa, wytrząsnąć zawartość pojemnika z tkaniny na pyły **14** w celu uzyskania lepszego rezultatu, wywrócić pojemnik na drugą stronę i oczyścić go miękką szczotką. **Uwaga: w przypadku prania pojemnika z tkaniny na pyły **14** używać go dopiero po całkowitym wyschnięciu.**
- Nałożyć pojemnik z tkaniny na pyły **14** na korpus z tworzywa sztucznego **13**.

Przygotowanie elektronarzędzia do pracy

Zawsze używać właściwego napięcia zasilania: napięcie źródła zasilania musi być zgodne z danymi znajdującymi się na tabliczce identyfikacyjnej.

Włączanie / wyłączenie elektronarzędzia

[CT13394]

- Włączanie:**
Przesunąć przełącznik **5** w prawo (patrz rys. 7.1).
- Wyłączenie:**
Przesunąć przełącznik **5** w lewo (patrz rys. 7.2).

[CT13395]

Włączenie chwilowe

Aby włączyć elektronarzędzie, nacisnąć i trzymać wciśnięty wyłącznik **5**, aby wyłączyć - zwolnić wyłącznik.

Włączenie na stałe

Włączenie:

Nacisnąć wyłącznik wł. / wył. **5** i zablokować go w pozycji przy pomocy przycisku blokującego **6**.

Wyłączenie:

Nacisnąć i zwolnić wyłącznik **5**.

Odsysanie pyłów podczas pracy elektronarzędzia



Odsysanie pyłów obniża koncentrację pyłów w powietrzu i zapobiega gromadzeniu się pyłów na miejscu pracy.

Wykorzystanie odkurzacza

Podczas długotrwałej obróbki drewna lub w czasie obróbki materiałów wytwarzających szkodliwe dla zdrowia pyły elektronarzędzie należy podłączyć do odpowiedniego odkurzacza.

Dane elektronarzędzia mogą współpracować z odkurzaczem tylko przy zastosowaniu odpowiedniego złącza pośredniego (nie wchodzi w skład zestawu).

Należy sprawdzać wypełnienie worka odkurzacza i opróżnić go w odpowiednim czasie, przestrzegając wyżej opisanych środków ostrożności.

Cechy konstrukcyjne narzędzia elektrycznego

Regulator częstotliwości oscylacji

[CT13395]

Regulator częstotliwości oscylacji **4** jest przeznaczony do ustawiania odpowiedniej oscylacji tarczy ścierniej **8**.

- Nacisnąć wyłącznik wł. / wył. **5** i zablokować go w pozycji przy pomocy przycisku blokującego **6**.
- Ustawić częstotliwość oscylacji.

Żądana częstotliwość zależy od rodzaju materiału, warunków pracy i musi być ustawiona na podstawie prób. Podczas dłuższej pracy przy niskiej częstotliwości obrotów należy pozostawić elektronarzędzie na 3 minuty, aby się ochłodziło. W tym celu ustawić maksymalną częstotliwość i pozwolić pracować elektronarzędziu bez obciążenia.

Zalecenia dotyczące posługiwania się elektronarzędziem

Dobór papieru ściernego

Przed rozpoczęciem pracy wybrać taki rodzaj papieru ściernego **9**, który najlepiej pasuje do obrabianego materiału lub powłoki. Oznaczenie typu papieru ściernego **9** podane jest na opakowaniu, można również uzyskać informacje na ten temat od sprzedawcy. Podczas wykonywania różnych prac należy używać papieru ściernego **9** o różnej ziarnistości, co pozwoli uzyskać powierzchnię o wymaganej gładkości. Najlepszym sposobem doboru ziarnistości papieru dla obrabianego materiału jest wykonanie praktycznych prób.

Szlifowanie



Przed rozpoczęciem pracy należy wykonać próbne szlifowanie na niepotrzebnym elemencie (z takiego samego materiału lub z takim samym pokryciem jak obrabiany półprodukt), aby upewnić się w prawidłowym doborze typu i ziarnistości papieru ściernego **9** oraz częstotliwości oscylacji talerza szlifierskiego **8**.

- Upewnić się, że szlifowany element jest pewnie zamocowany.
- Włączyć elektronarzędzie wcześniej, zanim talerz szlifierski **8** dotknie szlifowanego elementu i odczekać, aż silnik elektronarzędzia osiągnie maksymalne obroty.
- Przyłożyć talerz szlifierski **8** do powierzchni obrabianego elementu i przemieszczać elektronarzędzie, wykonując koliste lub posuwisto-zwrotne ruchy.
- Szlifować całą płaszczyznę talerza szlifierskiego **8**.
- Nie dociskać nadmiernie elektronarzędzia, nie zapewni to lepszych rezultatów pracy, a tylko przeciąży silnik elektronarzędzia i spowoduje zwiększone zużycie papieru ściernego **9**.
- Nie zatrzymywać elektronarzędzia w jednym miejscu - spowoduje to powstanie zagłębienia.
- Wymieniać w odpowiednim czasie zużyte lub zapychane pyłami ze szlifowania arkusze papieru ściernego **9**.
- Używać papieru ściernego **9** o różnej ziarnistości - zaczynać pracę papierem ściernym o grubszym ziarnie, a kończyć papierem ściernym o drobnym ziarnie. Zwiększy to szybkość wykonania pracy i pozwoli osiągnąć bardziej gładką powierzchnię.
- Nie używać do szlifowania innych materiałów papieru ściernego **9**, który był już używany do obróbki metalu.

Polerowanie

[CT13395]



Podczas polerowania ustawiać mniejszą częstotliwość oscylacji talerza szlifierskiego **8** - zapobieganie to przegrzewaniu obrabianej powierzchni. Przed rozpoczęciem pracy wykonać polerowanie próbne, aby upewnić się, czy środek polerski i częstotliwość oscylacji talerza szlifierskiego **8** są prawidłowo dobrane.

- Nanieść środek polerski na obrabianą powierzchnię.
- Założyć gąbkę polerską **11** na talerz szlifierski **8** w wyżej opisany sposób.
- Włączyć elektronarzędzie i rozetrzeć środek polerski na obrabianej powierzchni. Następnie wykonać polerowanie wstępne za pomocą kolistych lub krzyżowych ruchów z lekkim dociskiem.
- Wyłączyć elektronarzędzie, zdjąć gąbkę polerską **11** i założyć tarczę z tkaniny polerskiej **12** na talerz szlifierski **8**.
- Za pomocą miękkiej ściěrki usunąć z obrabianej powierzchni nadmiar środka polerskiego i wykonać polerowanie ostateczne tarczą z tkaniny polerskiej **12**, wykonując koliste lub krzyżowe ruchy z lekkim dociskiem.
- Po zakończeniu pracy wymyć gąbkę polerską **11** i tarczę z tkaniny polerskiej **12** w ciepłej wodzie ze środkiem myjącym. **Uwaga: nie używać rozpuszczalników.**
- Wycisnąć (nie wykręcać) gąbkę polerską **11** i tarczę z tkaniny polerskiej **12**. Następnie wysuszyć je, rozpro-

stawiając i kładąc je na równej powierzchni, warstwą przyczepną do dołu. **Uwaga: odłożyć akcesoria polerskie do przechowywania tylko po ich całkowitym wyschnięciu.**

Konserwacja elektronarzędzia / profilaktyka

Przed przystąpieniem do wykonywania wszystkich procedur elektronarzędzie należy koniecznie odłączyć od sieci elektrycznej.

Czyszczenie narzędzia elektrycznego

Nieodzownym warunkiem bezpiecznej i długotrwałej eksploatacji narzędzia elektrycznego jest zachowanie go w czystości. Regularnie czyścić narzędzie elektryczne strumieniem sprężonego powietrza, kierując go na otwory powietrza 3.

Usługi posprzedażne

Nasz serwis posprzedażny odpowie na Państwa pytania dotyczące konserwacji i naprawy produktu oraz

części zamiennych. Informacje dotyczące centrów serwisowych, schematów i części zamiennych można znaleźć na stronie: www.crown-tools.com.

Transport elektronarzędzi

- W żadnym wypadku nie dopuścić do uderzeń mechanicznych podczas transportu.
- Do załadunku lub rozładunku nie stosować urządzeń zaciskających.

Ochrona środowiska



Przetwarzaj surowce zamiast je wyrzucać.

Elektronarzędzie, akcesoria i opakowanie muszą być rozdzielone w celu przyjaznego dla środowiska przetworzenia ich.

Elementy plastikowe są oznakowane wg kategorii recyklingu.

Te instrukcje są wydrukowane na wtórnie przetworzonym papierze, wyprodukowanym bez użycia chloru.

Specifikace elektronářadí

Excentrická bruska		CT13394	CT13395
Číslo elektronářadí	[220-230 V ~50/60 Hz]	421715	421722
Jmenovitý výkon	[W]	240	450
Výkon	[W]	120	250
Proud při napětí	220-230 V [A]	1	1.9
Volnoběžné otáčky	[min ⁻¹]	12000	4000-13000
Vibrace bez zátěže	[min ⁻¹]	24000	8000-26000
Výstřednost	[mm] [palce]	2 5/64"	2 5/64"
Brusná deska Ø	[mm] [palce]	125 5"	150 6"
Hmotnost	[kg] [lb]	1,5 3,31	2,4 5,29
Třída bezpečnosti		□ / II	□ / II
Akustický tlak	[dB(A)]	74,13	79,1
Výkon zvuku	[dB(A)]	85,13	92
Váhové vibrace	[m/s ²]	4,23	12,53

Informace o hluku



Překračuje-li akustický tlak hodnotu 85 dB(A), používejte vždy ochranu sluchu.

CE Prohlášení o shodě

Prohlašujeme na výhradní zodpovědnost, že výrobek popsaný v části "Specifikace elektronářadí" splňuje všechna příslušná ustanovení směrnice 2006/42/EC včetně jejich změn a je v souladu s následujícími normami: EN 60745-1, EN 60745-2-4.

Manažer
certifikace

Wu Cunzhen

Merit Link International AG
Stabio, Švýcarsko, 17.10.2017



UPOZORNĚNÍ - Z důvodu snížení rizika je uživatel povinen přečíst si tento návod k použití!

Obecná bezpečnostní pravidla



UPOZORNĚNÍ! Přečtěte si všechna bezpečnostní upozornění a pokyny. Nedodržení těchto upozornění a pokynů může vést k úrazu elektrickým proudem, požáru nebo vážnému úrazu.

Veškerá upozornění a pokyny uschovejte pro budoucí použití.

Pojem "elektronářadí" užívaný v upozorněních odkazuje na vaše elektronářadí napájené ze sítě (s kabelem) nebo akumulátorem (bez kabelu).

Bezpečnost v pracovním prostoru

- **Pracovní prostor udržujte v čistotě a dobře osvětlený.** V neuklizených nebo neosvětlených prostorech dochází často k úrazům.
- **Nepoužívejte elektronářadí ve výbušném prostředí, jako například v blízkosti hořlavých kapalin, plynů nebo prachu.** Elektronářadí je zdrojem jiskření, které může způsobit vznícení prachu nebo výparů.
- **Při práci s elektronářadím udržujte děti a okolostojící v dostatečné vzdálenosti.** Rozptýlení může být příčinou ztráty kontroly.

Elektrická bezpečnost

- **Zástrčka elektronářadí se musí shodovat se zásuvkou. Zástrčku nikdy neupravujte. S uzemněným (ukostřeným) elektronářadím nepoužívejte**

Česky

70

rozbočovací zásuvky. Neupravené zástrčky a shodné zásuvky snižují riziko úrazu elektrickým proudem.

- **Dbejte, aby nedošlo ke kontaktu těla s uzemněnými nebo ukostřenými povrchy, jako například potrubí, radiátory, sporáky a chladničky.** Pokud je vaše tělo uzemněno, hrozí zvýšené riziko úrazu elektrickým proudem.

- **Elektronářadí nevystavujte dešti ani vlhkému prostředí.** Voda v elektronářadí zvyšuje riziko úrazu elektrickým proudem.

- **Kabel slouží výhradně k určenému použití.** Kabel nikdy nepoužívejte k přenášení, tahání nebo odpojování elektronářadí. Kabel chraňte před teplem, olejem, ostrými hranami a pohyblivými částmi. Poškozené nebo zapletené kabely zvyšují riziko úrazu elektrickým proudem.

- **Při práci s elektronářadím venku používejte prodlužovací kabel vhodný pro venkovní použití.** Použití kabelu vhodného pro venkovní použití snižuje riziko úrazu elektrickým proudem.

- **Pokud s elektronářadím pracujete ve vlhkém prostředí, použijte napájení s proudovým chráničem (RCD).** Použití RCD snižuje riziko úrazu elektrickým proudem. **POZNÁMKA!** Pojem "proudový chránič (RCD)" může být nahrazen pojmem "přerušovač zemního obvodu (GFCI)" nebo "jistič zemního svodového proudu (ELCB)".

- **Upozornění!** Nikdy se nedotýkejte obnažených kovových povrchů na převodovce, stínění apod., jelikož dotek kovových povrchů způsobí rušení elektromagnetických vln a mohlo by dojít ke zranění nebo nehodám.

Osobní bezpečnost

- **Při práci s elektronářadím buďte pozorní, sledujte, co děláte, a řiďte se zdravým rozumem.** Elektronářadí nepoužívejte, pokud jste unavení, pod vlivem návykových látek, alkoholu nebo léků. Chvilje nepozornosti při práci s elektronářadím může vést k vážnému úrazu.

- **Používejte osobní ochranné prostředky.** Vždy používejte ochranu očí. Ochranné prostředky, jako například respirátor, protiskluzová bezpečnostní obuv, plíškva nebo chrániče sluchu použité v závislosti na podmínkách mohou snížit riziko úrazu.

- **Dbejte, aby nedošlo k náhodnému spuštění.** Před připojením k síti nebo akumulátoru, zvednutím nebo přenášením elektronářadí zkontrolujte, zda je vypínač v poloze vypnutu. Přenášení elektronářadí s prstem na vypínači nebo zapojování elektronářadí se zapnutým vypínačem může způsobit úraz.

- **Před zapnutím elektronářadí odstraňte všechny seřizovací klíče.** Klíč nasazený na rotující části elektronářadí může způsobit úraz.

- **Nepřeceňujte své síly. Vždy udržujte stabilní postoj a rovnováhu.** Získáte tak lepší kontrolu nad elektronářadím v nečekaných situacích.

- **Vhodně se oblékejte. Nenoste volný oděv nebo šperky. Udržujte vlasy, oděv a rukavice mimo dosah pohyblivých částí.** Volný oděv, šperky nebo dlouhé vlasy mohou být zachyceny pohyblivými částmi.
- **Pokud jsou zařízení určena k připojení odsávání prachu a sběrného zařízení, dbejte, aby byla správně připojena a řádně používána.** Použití odsávání prachu snižuje nebezpečí způsobená prachem.

- **S přibývajícím zkušenostmi z častého používání nářadí nepřetávejte ignorovat zásady bezpečnosti práce s nářadím.** Nepozornost může ve zlomku vteřiny způsobit vážný úraz.

- **Upozornění!** Elektronářadí může při provozu vytvářet elektromagnetické pole. Toto pole může za ur-

čitých okolností narušovat funkci aktivních či pasivních lékařských implantátů. Aby se snížilo riziko vážného nebo smrtelného úrazu, doporučujeme osobám s lékařskými implantáty, aby se poradily před prací s tímto nářadím s lékařem a výrobcem lékařského implantátu.

Použití a péče o elektronářadí

- Osoby se sníženými psychofyzickými nebo duševními schopnostmi, např. děti, nesmí elektronářadí obsluhovat, pokud nejsou pod dohledem nebo poučením o správném používání elektronářadí osobou odpovědnou za jejich bezpečnost.

- **Elektronářadí nepřetěžujte. Pro práci používejte správné elektronářadí.** Správné elektronářadí bude pracovat lépe a bezpečněji rychlostí, pro kterou bylo navrženo.

- **Elektronářadí nepoužívejte, pokud nelze zapnout a vypnout vypínač.** Každé elektronářadí, které nelze ovládat vypínačem, je nebezpečné a musí se nechat opravit.

- **Před seřizováním, výměnou příslušenství nebo uskladněním odpojte elektronářadí ze sítě nebo od akumulátoru.** Tato preventivní bezpečnostní opatření snižují riziko náhodného spuštění elektronářadí.

- **Nepoužívané elektronářadí ukládejte mimo dosah dětí a nedovoďte osobám, které se neseznámily s tímto elektronářadím nebo návodem, s elektronářadím pracovat.** V rukou nezkušených uživatelů je elektronářadí nebezpečné.

- **Provádějte údržbu elektronářadí. Zkontrolujte, zda nejsou vychýlené nebo zaklíněné pohyblivé části, poškozené části nebo nenastaly jiné okolnosti, které by mohly ovlivnit funkci elektronářadí.** V případě poškození nechte elektronářadí před použitím opravit. Řada úrazů je způsobena nedostatečnou údržbou elektronářadí.

- **Rezné nástroje udržujte ostré a čisté.** U řádně udržovaných řezných nástrojů s ostrými břity je méně pravděpodobné, že se zaklíní a snáze se ovládají.

- **Používejte elektronářadí, příslušenství, břity atd. podle tohoto návodu s přihlédnutím k pracovním podmínkám a prováděné práci.** Použití elektronářadí k jinému než určenému účelu může vést k nebezpečným situacím.

- **Udržujte rukojeti a povrchy pro úchop v čistotě, bez oleje a macela.** Kluzké rukojeti nebo povrchy pro úchop neumožňují bezpečnou manipulaci ani ovládání nářadí v nečekaných situacích.

- **Při ovládání elektronářadí držte správně pomocné madlo, které slouží k usnadnění ovládání.** Proto může správné držení snížit riziko nehody nebo zranění.

Servis

- **Servis svého elektronářadí svěřte pouze kvalifikovanému opraváři, který používá pouze originální náhradní díly.** Zůstane tak zachována bezpečnost elektronářadí.

- **Dodržujte pokyny pro mazání a výměnu příslušenství.**

Zvláštní bezpečnostní upozornění

Bezpečnostní varování společná pro smírkování a leštění

- **Toto elektronářadí může pracovat jako bruska, pískovačka, ozelový kartáč, leštička nebo rozbr-**

šovačka. Přečtete si všechna bezpečnostní upozornění, pokyny, ilustrace a specifikace dodávané spolu s elektronářadím. Nedodržení všech následujících pokynů může vést k úrazu elektrickým proudem, požáru nebo vážnému úrazu.

- **Toto nářadí není vhodné k broušení, pískování, broušení drátěným kartáčem, leštění ani rozbrušování.** Práce, pro které nebylo elektronářadí určeno, mohou být nebezpečné a způsobit úraz.

- **Nepoužívejte příslušenství, které není přímo určeno a doporučeno výrobcem nářadí.** I když lze příslušenství k elektronářadí upevnit, nemusí bezpečně fungovat.

- **Jmenovité otáčky příslušenství musí být přinejmenším shodné s maximálními otáčkami uvedenými na elektronářadí.** Příslušenství používané při vyšších než jmenovitých otáčkách se může rozlomit a rozletět.

- **Vnější průměr a tloušťka příslušenství musí odpovídat zatížitelnosti elektronářadí.** Příslušenství s nesprávnou velikostí nelze vhodně zabezpečit ani ovládat.

- **Průměr otvoru kotoučů, přírub, unašečů a dalšího příslušenství musí přesně odpovídat vřetenу elektronářadí.** Příslušenství s průměrem otvoru, který neodpovídá upínacímu prvku elektronářadí, může nadměrně vibrovat a způsobit ztrátu kontroly.

- **Nepoužívejte poškozené příslušenství. Před každým použitím příslušenství zkontrolujte, například u brusných kotoučů odštěpky a praskliny, u unašečů praskliny, trhliny nebo nadměrné opotřebení, u drátěných kartáčů uvolněné nebo polámané dráty.** Pokud elektronářadí nebo příslušenství spadne, zkontrolujte, zda není poškozené nebo instalujte nepoškozené příslušenství. Po kontrole a instalaci příslušenství se postavte tak, abyste byli vy i okolostojící mimo rovinu rotujícího příslušenství a spusťte elektronářadí při maximálních otáčkách bez zatížení na dobu jedné minuty. Poškozené příslušenství se během této zkušební doby obvykle rozlomí.

- **Používejte osobní ochranné prostředky. Podle typu práce použijte ochranný štít nebo ochranné brýle. Podle potřeby použijte respirátor, chrániče sluchu, rukavice a pracovní zástěru, jež zachytí malé úlomky brusiva nebo obrobku.** Ochrana očí musí zastavit letící úlomky vznikající při různých typech prací. Respirátor musí odfiltrovat částice uvolňované při práci. Dlouhodobá expozice velmi intenzivnímu hluku může způsobit ztrátu sluchu.

- **Udržujte okolostojící v bezpečné vzdálenosti od pracovního prostoru. Každý, kdo vstupuje do pracovního prostoru, musí použít osobní ochranné prostředky.** Úlomky obrobku nebo poškozeného příslušenství mohou odletět a způsobit úraz i mimo samotný pracovní prostor.

- **Kabel umístěte mimo dosah rotujícího příslušenství.** Pokud ztratíte kontrolu, může dojít k přefíznutí nebo zachycení kabelu a vaše ruka nebo paže může být vtlačena do rotujícího příslušenství.

- **Elektronářadí nikdy nepokládejte, dokud se příslušenství zcela nezastaví.** Rotující příslušenství se může zachytit o povrch a stáhnout elektronářadí mimo vaši kontrolu.

- **Elektronářadí nespouštějte, když jej přenášíte vedle sebe.** Náhodný kontakt s rotujícím příslušenstvím může zachytit váš oděv a přitáhnout příslušenství k vašemu tělu.

- **Pravidelně čistěte ventilační otvory elektronářadí.** Ventilátor motoru vtáhne prach do pouzdra a nad-

měrné hromadění kovového prášku může zvýšit riziko úrazu elektrickým proudem.

- **Elektronářadí nepoužívejte v blízkosti hořlavých materiálů.** Jiskry mohou tyto materiály zapálit.

- **Nepoužívejte příslušenství, jež vyžaduje chladicí kapalinu.** Použití vody nebo jiné chladicí kapaliny může vést k úrazu nebo usmrcení elektrickým proudem.

Zpětný ráz a související upozornění

Zpětný ráz je náhlá reakce na sevřený nebo zachycený rotující kotouč, unašeč, kartáč nebo jiné příslušenství. Sevření nebo zachycení způsobí náhlé zastavení rotujícího příslušenství, což zatlačí nekontrolované elektronářadí ve směru opačném k rotaci příslušenství v místě zaklínění.

Pokud například obrobek sevře nebo zachytí brusný kotouč, může se hrana kotouče v místě sevření zaseknout do povrchu materiálu, což způsobí zvednutí nebo vyhození kotouče. Kotouč může vyskočit směrem k němu od obsluhy v závislosti na směru rotace kotouče v místě sevření. Za těchto okolností může dojít také ke zlomení brusného kotouče.

Zpětný ráz je důsledkem nesprávného použití elektronářadí, nesprávného postupu nebo nesprávných podmínek a lze mu předcházet dodržováním následujících opatření.

- **Elektronářadí pevně držte, tělo a paži nastavte tak, aby vám umožnily kompenzovat sílu zpětného rázu. Vždy používejte pomocnou rukojeť, je-li k dispozici, pro dosažení maximální kontroly nad zpětným rázem nebo reakci na točivý moment při spuštění.** Obsluha může mít pod kontrolou reakci na točivý moment nebo sílu zpětného rázu, pokud dodržuje příslušná opatření.

- **Nikdy nedávejte ruce do blízkosti rotujícího příslušenství.** Při zpětném rázu může příslušenství zachytit vaši ruku.

- **Nestavte své tělo do prostoru, kam se bude elektronářadí pohybovat, když dojde ke zpětnému rázu.** Zpětný ráz vrhne nářadí ve směru opačném ke směru rotace kotouče v místě zachycení.

- **Zvýšenou opatrnost věnujte práci na rozích, ostrých hranách atd. Dbejte, aby nedošlo k odskoku nebo sevření příslušenství.** Při práci na rozích, ostrých hranách nebo při odskoku dochází k sevření rotujícího příslušenství a ztrátě kontroly nebo zpětnému rázu.

- **Nepoužívejte řetězovou řezbařskou lištu nebo ozubený pilový kotouč.** Tyto lišty a kotouče způsobují časté zpětné rázy a ztrátu kontroly.

Bezpečnostní pokyny při provozu elektronářadí

- **Nepoužívejte příliš velký smirkový papír. Při výběru smirkového papíru dodržujte doporučení výrobce.** Při použití smirkového papíru větší velikosti, než je podložka, hrozí nebezpečí tržného poranění a uvolnění či roztržení kotouče nebo zpětného rázu.



Rotační brusky jsou určeny pouze pro broušení materiálů za sucha. Používání jakýchkoliv kapalin je přísně zakázáno - hrozí nebezpečí vzniku zkratů; při použití za mokra dojde k zániku platnosti záruky.

- Při zatížení nevyplínejte motor elektronářadí.
- Při broušení malých obrobků, které jsou pro spolehlivé upevnění příliš lehké, používejte vždy upínací prvky.
- Nepracujte s materiály, které obsahují azbest. Azbest je karcinogenní.
- Pokud dojde při práci s nástrojem k výpadku proudu, okamžitě jej vypněte a tím zajistíte proti neočekávanému spuštění.
- Při práci (zejména když pracujete nad úrovní hlavy) používejte ochranné brýle a respirátor. Prach vznikající při práci dráždí oči a sliznice dýchacího ústrojí a vdechnutý prach může způsobit poškození zdraví uživatele.
- Prach vznikající při práci představuje pro uživatele zdravotní riziko, je zápalný či výbušný a proto je nutno udržovat pracoviště v čistotě a používat osobní ochranné pomůcky. Vždy používejte zařízení k odvodu / zachycování prachu (speciální vysavač, prachový vak).
- Při vyprazdňování zařízení pro odvod prachu postupujte s maximální opatrností. Prach nikdy nesyptejte do otevřeného ohně.
- Při broušení některých materiálů (nátěry s olověnými pigmenty, dřevo impregnované arzénovými nebo chromovými látkami, atd.) může vznikat karcinogenní nebo toxický prach. V tomto případě je nutno dodržovat následující zásady:
 - všechny osoby zdržující se na pracovišti musejí používat ochranný oděv z tlusté tkaniny a speciální respirátory (určené pro ochranu proti nebezpečnému působení určitých látek);
 - musí být zajištěno dostatečné větrání na pracovišti a je nutno používat zařízení pro zachycení prachu a odvod prachu (zvláštní vysavače);
 - také osoby, které budou provádět úklid pracoviště po skončení práce, musejí být vybaveny uvedenými osobními ochrannými prostředky.



Upozornění: chemické látky obsažené v prachu uvolňovaném při pískování, řezání, broušení, vrtání a dalších stavebních pracích mohou mít karcinogenní účinek, způsobit vrozené vady nebo negativně ovlivňovat plodnost. Ionty některých chemických látek jsou:





- Před opravou nebo výměnou na stroji nejprve odpojte zástrčku.
- Bezbarvý oxid křemičitý a další zednické výrobky v cihlových stěnách a cementu; chrom a arsen (CCA) v chemicky ošetřeném dřevu. Míra škodlivosti těchto látek závisí na četnosti provádění těchto prací. Pokud chcete omezit kontakt s těmito chemickými látkami, pracujte ve větraném prostoru a používejte zařízení s bezpečnostními certifikáty (jako jsou respirátory s jemným prachovým filtrem).

Zkontrolujte napětí sítě: zkontrolujte, zda napětí v síti odpovídá napětí uvedenému na typovém štítku nářadí. Pokud je napětí v síti vyšší než uvedené napětí, může způsobit úraz obsluhy a současně zničit nářadí. Pokud nezkontrolujete napětí v síti, nářadí k síti nepřipojujte. Pokud je naopak napětí sítě nižší, než je požadované napětí, dojde k poškození motoru.

Symbole použité v příručce

V příručce jsou použity následující symboly, zapamatujte si prosím jejich význam. Správná interpretace symbolů Vám umožní správné a bezpečné použití elektronářadí.

Symbol	Význam
	Excentrická bruska Části označené šedou - měkké držadlo (s izolováním povrchem).
	Štítek s výrobním číslem: CT ... - model; XX - datum výroby; XXXXXXX - výrobní číslo.
	Upevnění příslušenství suchým zipem.
	Přečtěte si všechny bezpečnostní předpisy a pokyny.
	Používejte ochranné brýle.
	Používejte chrániče sluchu.
	Používejte respirátor.
	Před instalací nebo nastavením elektronářadí odpojte od sítě.
	Směr pohybu.
	Směr otáčení.
	Zablokovaný.
	Odblokovaný.
	Zakázáno.
	Dvojitá izolace / třída ochrany.

Symbol	Význam
	Pozor. Důležité.
	Značka, která potvrzuje, že výrobek splňuje základní požadavky evropských směrnic a harmonizovaných norem.
	Užitečné informace.
	Během provozu odstraňujte nahromaděný prach.
	Elektronářadí nevhazujte do kontejneru s komunálním odpadem.

Způsob použití elektronářadí

Rotační bruska je určena pro suché broušení různých materiálů a povrchů.

[CT13395]

Tento model umožňuje také leštění (s použitím speciálního lešticího příslušenství a leštidel).

Součásti elektronářadí

- 1 Křídlová matice
- 2 Pomocná rukojeť
- 3 Ventilační štěrbin
- 4 Regulátor vibrací
- 5 Spínač zap / vyp
- 6 Aretovací tlačítko zapnutí
- 7 Otvor pro odvod prachu
- 8 Brusná deska (suchý zip)
- 9 Brusný list (suchý zip) *
- 10 Prachový vak (sestava) *
- 11 Lešticí houba *
- 12 Lešticí nástavec *
- 13 Plastové tělo *
- 14 Textilní prachový vak *

* Volitelné příslušenství

Standardní dodávka nemusí obsahovat veškerá příslušenství uvedená na obrázku nebo popsána v textu.

Montáž a nastavení součástí elektronářadí

Než začnete provádět údržbu elektronářadí, vždy je odpojte ze sítě.



Spojovací materiál nedotahujte příliš, zabráníte tak poškození závitu.



Montáž / demontáž / nastavení některých prvků je stejné pro všechny modely elektronářadí; v takovém případě nejsou u obrázku uváděny specifické modely.

Pomocná rukojeť (viz obr. 1)

Při provozu používejte vždy pomocnou rukojeť 2. Přídavná rukojeť 2 může být umístěna do dvou poloh - svisle (pro uložení elektronářadí) a vodorovně (pro pracovní činnost).

- Uvolněte křídlovou matici 1 (viz obr. 1).
- Nastavte přídavnou rukojeť 2 do vodorovné polohy.
- Utáhněte křídlovou matici 1.

Upevnění / výměna brusného listu (viz obr. 2)



Před upevněním brusného listu 9, zkontrolujte, zda je brusný list vhodný pro daný model nástroje (zkontrolujte, zda má přilnavou vrstvu, správné rozměry a otvory pro odvod prachu).

- Otočte nástroj tak, aby brusná deska 8 byla nahoře (viz obr. 2).
- Při výměně brusného listu nadzvedněte okraj opotřebovaného brusného listu 9 a tahem jej sejměte.
- Upevněte nový brusný list 9 na brusnou desku 8.

Dodržujte následující zásady:

- brusná strana brusného listu 9 musí být nahoře (přilnavá strana brusné desky 8 musí být spojena s přilnavou stranou brusného listu 9);
- otvory v brusném listu 9 musejí být nastaveny na otvory pro odvod prachu v brusné desce 8.
- Nový brusný list 9 na brusnou desku 8 pevně přitlačte.



Pozor: při přitlačení brusného listu dbejte na to, aby list 9 zůstal ve správné poloze na brusné desce 8. Když je nový brusný list 9 upevněn, otvory v listu musejí odpovídat otvorům v brusné desce 8.

Montáž / výměna příslušenství pro leštění (viz obr. 3-4)

[CT13395]



Před upevněním lešticí houby 11 nebo lešticího nástavce 12 dbejte na to, aby toto příslušenství bylo vhodné pro daný model nástroje (zkontrolujte, zda má příslušenství přilnavou plochu a vhodné rozměry).

- Otočte nástroj tak, aby brusná deska 8 byla nahoře (viz obr. 3-4).
- Při výměně nadzvedněte okraj opotřebovaného lešticího příslušenství a tahem je sejměte.
- Umístěte lešticí nástavec na brusnou desku 8. **Dodržujte následující zásady:**
 - lešticí strana musí být nahoře (přilnavá plocha brusné desky 8 musí být spojena s přilnavou plochou lešticího příslušenství);
 - okraje lešticího příslušenství musejí být nastaveny zároveň s okraji brusné desky 8.

- Lešticí příslušenství na brusnou desku **8** pevně přitlačte.



Pozor: při přitlačení lešticího příslušenství dbejte na to, aby příslušenství zůstalo na brusné desce 8 ve správné poloze.

Použití prachového vaku

Při práci vždy používejte prachový vak **10**. Je potřeba kontrolovat množství prachu v prachovém vaku **10** a podle potřeby obsah vaku vyprazdňovat podle výše uvedených pokynů.

Montáž / sejmutí prachového vaku (viz obr. 5)

- Při montáži zasuňte přípojovací nástavec prachového vaku **10** do otvoru pro odvod prachu **7** (viz obr. 5).
- Při demontáži vysuňte přípojovací nástavec prachového vaku **10** z otvoru pro odvod prachu **7**.

Vyprazdňování prachového vaku (viz obr. 6)

- Odpojte nástroj a sejměte prachový vak **10** podle výše uvedeného postupu.
- Vyměňte textilní vak **14** z plastového držáku **13** (viz obr. 6).
- Při dodržení výše uvedených pokynů vytřepejte obsah textilního vaku **14**, případně jej obraťte naruby a očistěte měkký kartáčem. **Pokud prachový filtr 14 vyperete, nechejte jej před dalším použitím důkladně vyschnout.**
- Nasadte textilní prachový vak **14** do plastového držáku **13**.

Práce s elektronářadím

Použijte jen správné napájecí napětí: hodnota napájecího napětí musí odpovídat informaci uvedené na identifikačním štítku elektronářadí.

Zapnutí / vypnutí elektronářadí

[CT13394]

Zapnutí:

Spínač **5** posuňte doprava (viz obr. 7.1).

Vypnutí:

Spínač **5** posuňte doleva (viz obr. 7.2).

[CT13395]

Krátkodobé zapnutí / vypnutí

Pokud chcete nářadí krátkodobě zapnout, stiskněte a podržte vypínač **5**. Po uvolnění vypínače se nářadí opět vypne.

Dlouhodobé zapnutí / vypnutí

Zapnutí:

Stiskněte tlačítko zap. / vyp. **5** a pomocí aretovacího tlačítka zapnutí **6** jej zaaretujte v poloze zapnuto.

Vypnutí:

Stiskněte a uvolněte hlavní vypínač **5**.

Odsávání prachu při práci s elektronářadím



Odvodem prachu se snižuje koncentrace prachu ve vzduchu a omezuje se množství prachu na pracovišti.

Použití vysavače

Při delším používání přístroje nebo v případě opracování materiálu, při kterém vzniká prach ohrožující zdraví, je potřeba nástroj připojit ke vhodnému vysavači. Tyto nástroje mohou být připojeny k vysavači pomocí odpovídajícího konektoru (není součástí balení). Je potřeba kontrolovat množství prachu ve vaku a podle potřeby obsah vaku vyprazdňovat podle výše uvedených pokynů.

Konstrukční vlastnosti elektronářadí

Regulátor vibrací

[CT13395]

Regulátor vibrací **4** je určen pro nastavení požadované rychlosti vibrací brusné desky **8**.

- Stiskněte tlačítko zap. / vyp. **5** a pomocí aretovacího tlačítka zapnutí **6** jej zaaretujte v poloze zapnuto.
- Nastavte požadovanou rychlost vibrací.

Požadovaná rychlost vibrací závisí na druhu zpracovávaného materiálu, pracovních podmínkách a musí být nastavena na základě praktických zkušeností.

Při déle trvající práci při nižší rychlosti vibrací je nutno nechat nástroj na 3 minuty vychladnout. K tomuto účelu nastavte rychlost vibrací na maximum a nechejte nástroj běžet naprázdno.

Doporučení pro práci s elektronářadím

Výběr brusného listu

Před započetím práce, zvolte typ brusného listu **9**, který je nejvhodnější pro daný druh zpracovávaného materiálu nebo povrchu. Typ brusného listu **9** je uveden na balení. Více informací je možno získat u prodejce. Různé druhy práce vyžadují použití brusného listu **9** různé hrubosti, čímž je dosaženo požadované hladkosti povrchu. Nejlepší způsob výběru brusného listu je jeho praktické odzkoušení.

Broušení



Před započetím prací je nutno provést zkoušku broušení na zkušebním povrchu (který je vyroben ze stejného materiálu nebo se stejnou povrchovou úpravou jako obrobek), čímž se zkontroluje, že byla správně zvolena hrubost a typ brusného listu **9 i rychlost vibrací brusné desky **8**.**

- Zajistěte pevné uchycení broušeného obrobku.
- Před přiložením brusné desky **8** na broušený obrobek přístroj zapněte a vyčkejte, až motor elektrického nástroje dosáhne maximálních otáček.

- Přiložte brusnou desku **8** na povrch obrobku a pohybuje nástrojem v kruzích nebo sem a tam.
- Broušení provádějte celou plochou brusné desky **8**.
- Na nástroj příliš netlačte, dojde tím k přetížení motoru a vyššímu opotřebením brusného listu **9** a efektivita práce se nijak nezvyšší.
- Při práci nenechávejte nástroj na jednom místě, protože by zde vznikla prohlubeň.
- Provádějte podle potřeby výměnu opotřebeného nebo zaneseného brusného listu **9**.
- Používejte brusné listy **9** různé hrubosti, přičemž na začátku práce používejte hrubý list a postupně přecházejte na listy jemnější. Tím práci urychlíte a dosáhnete jemnějšího opracování povrchu.
- Nepoužívejte brusné listy **9**, které byly již dříve používány při broušení kovu nebo k opracování jiných materiálů.

Leštění

[CT13395]



Při leštění se doporučuje nastavit nižší rychlost vibrací brusné desky **8 - tím se zamezí přehřívání opracovávaného povrchu. Před započetím práce proveďte zkušební leštění, abyste se přesvědčili, že je správně zvolen leštící prostředek a rychlost vibrací brusné desky **8**.**

- Naneste leštící prostředek na opracovávanou plochu.
- Nasadte leštící houbu **11** na brusnou desku **8**, jak je to popsáno výše.
- Zapněte nástroj a rozetřete leštící prostředek po opracovávaném povrchu. Poté provádějte leštění kruživým nebo křížovým pohybem při mírném tlaku.
- Vypněte nástroj, sejměte leštící houbu **11** a nasadte na brusnou desku **8** leštící nástavec **12**.
- Odstraňte pomocí měkké tkaniny přebytečný leštící prostředek z opracovávaného povrchu a proveďte finální leštění leštícím nástavcem **12** kruživými nebo křížovými pohyby při mírném tlaku.
- Po skončení práce, omyjte leštící houbu **11** a leštící nástavec **12** teplou vodou s čisticím prostředkem. **Nepoužívejte rozpouštědla.**
- Vymačkejte (nekrutěte) leštící houbu **11** a leštící nástavec **12**. Nechejte je vyschnout rozprostřené na rov-

né ploše přílnavou vrstvou směrem dolů. **Pozor: leštící příslušenství uložte až po důkladném vyschnutí.**

Údržba elektronářadí / preventivní opatření

Než začnete provádět údržbu elektronářadí, vždy je odpojte ze sítě.

Čištění elektronářadí

Nezbytnou podmínkou pro dlouhodobé a bezpečné používání tohoto elektronářadí je jeho čistota. Větrací otvory **3** pravidelně čistěte stlačeným vzduchem.

Poprodejní a aplikační servis

Náš poprodejní servis odpoví na Vaše dotazy k údržbě a opravě Vašeho výrobku a také k náhradním dílům. Informace o servisních střediscích, schématech dílů a informace o náhradních dílech naleznete také na adrese: www.crown-tools.com.

Přeprava elektronářadí

- V žádném případě nesmí na obal při přepravě působit žádný mechanický vliv.
- Při nakládání / vykládání není povoleno používat žádný druh technologie, který pracuje na principu sevření obalu.

Ochrana životního prostředí



Suroviny nelikvidujte jako odpad, ale recyklujte je.

Elektronářadí, její příslušenství a obalové materiály by měly být zlikvidovány v souladu se zásadami recyklace surovin a ochrany životního prostředí.

Na umělohmotných součástkách je uvedeno jejich označení pro tříděnou recyklaci. Tento návod je vytištěn na recyklovaném papíře vyrobeném bez použití chlórů.

Výrobce si vyhrazuje právo na změny.

Česky

Špecifikácie elektronáradia

Excentrická brúska		CT13394	CT13395
Číslo elektronáradia	[220-230 V ~50/60 Hz]	421715	421722
Menovitý výkon	[W]	240	450
Výkon	[W]	120	250
Prúd pri napätí	220-230 V [A]	1	1.9
Voľnobežné otáčky	[min ⁻¹]	12000	4000-13000
Vibrácie bez záťaže	[min ⁻¹]	24000	8000-26000
Výstrednosť	[mm] [palce]	2 5/64"	2 5/64"
Brúsna doska Ø	[mm] [palce]	125 5"	150 6"
Hmotnosť	[kg] [lb]	1,5 3,31	2,4 5,29
Trieda bezpečnosti		□ / II	□ / II
Akustický tlak	[dB(A)]	74,13	79,1
Výkon zvuku	[dB(A)]	85,13	92
Váhové vibrácie	[m/s ²]	4,23	12,53

Informácie o hluku



Ak prekračuje akustický tlak hodnotu 85 dB(A), používajte vždy ochranu sluchu.

CE Vyhlásenie o zhode

Vyhlasujeme na výhradnú zodpovednosť, že výrobok opísaný v časti "Špecifikácie elektronáradia" spĺňa všetky príslušné ustanovenia smerníc 2006/42/EC vrátane ich zmien a je v súlade s nasledujúcimi normami: EN 60745-1, EN 60745-2-4.

Manažér
certifikácie

Wu Cunzhen

Merit Link International AG
Stabio, Švajčiarsko, 17.10.2017

Všeobecné bezpečnostné pravidlá



VAROVANIE! Prečítajte si všetky bezpečnostné varovania a všetky pokyny. Nedorozívanie týchto varovaní a pokynov môže mať za následok úraz elektrickým prúdom, požiar a / alebo vážne zranenie.

Uchovajte si všetky bezpečnostné upozornenia a pokyny pre budúce použitie.

Termín "elektrické náradie" v upozorneniach odkazuje na vaše elektrické náradie napájané zo siete (s prívodným káblom) alebo elektrické náradie napájané batériami (bez napájacieho kábla).

Bezpečnosť v pracovnom priestore

- **Pracovný priestor udržiavajte v čistote a dobre osvetlený.** Neporiadok alebo tmavé priestory môžu viesť k úrazom.
- **Neprevádzkujte elektrické náradie vo výbušnom prostredí, ako napríklad v prítomnosti horľavých kvapalín, plynov alebo prachu.** Elektrické náradie vytvára iskry, ktoré môže spôsobiť vznietenie prachu alebo výparov.
- **Deti a iné osoby v okolí udržiavajte mimo dosahu používaného elektrického náradia.** Rozptýlenie môže spôsobiť stratu kontroly.

Elektrická bezpečnosť

- **Zástrčky elektrických káblov náradia musia pasovať do zásuvky. Nikdy zástrčku žiadnym spôsobom**



VAROVANIE - používateľ si musí prečítať návod na obsluhu, aby sa znížilo riziko zranenia!

neupravujte. **Nepoužívajte žiadne redukcie zástrčiek s uzemneným (ukostreným) elektrickým náradím.** Neupravované zástrčky a zodpovedajúce zásuvky znižujú riziko vzniku úrazu elektrickým prúdom.

- **Vyhňte sa kontaktu tela s uzemnenými povrchmi, ako sú potrubia, radiátory, sporáky a chladničky.** Ak vaše telo uzemnené alebo ukostrené, existuje zvýšené riziko úrazu elektrickým prúdom.

- **Nevystavujte elektrické náradie dažďu alebo vlhkému prostrediu.** Vniknutie vody do elektrického náradia zvyšuje riziko úrazu elektrickým prúdom.

- **Nenamáhajte napájací kábel. Nikdy nepoužívajte napájací kábel na nosenie, ťahanie alebo odpájanie elektrického náradia. Chráňte napájací kábel pred teplom, olejom, ostrými hranami a pohyblivými časťami.** Poškodené alebo spletené káble zvyšujú riziko úrazu elektrickým prúdom.

- **Pri práci s náradím vonku používajte predlžovací kábel vhodný na vonkajšie použitie.** Používanie kábla vhodného na použitie vonku znižuje riziko úrazu elektrickým prúdom.

- **Pri práci s elektrickým náradím vo vlhkom prostredí je nevyhnutné používať napájanie chránené prúdovým chráničom (RCD).** Použitie RCD znižuje riziko úrazu elektrickým prúdom. **POZNÁMKA!** Termín "prúdový chránič (RCD)" môže byť nahradený termínom "prerušovač uzemneného obvodu (GFCI)" alebo "ochranný istič (ELCB)".

- **Varovanie!** Nikdy sa nedotýkajte nekrytých kovových povrchov na prevodovke, kryte a tak ďalej, pretože dotyk s kovovými povrchmi bude rušený elektromagnetickou vlnou, čo spôsobuje potenciálne zranenia alebo nehody.

Bezpečnosť osôb

- **Pri práci s elektrickým náradím buďte stále pozorní, sledujte, čo robíte a používajte zdravý rozum. Nepoužívajte elektrické náradie, ak ste unavení alebo pod vplyvom drog, alkoholu alebo liekov.** Chvilka nepozornosti pri práci s elektrickým náradím môže mať za následok vážne zranenie.

- **Používajte osobné ochranné pomôcky.** Vždy používajte ochranné okuliare. Ochranné prostriedky, ako respirátor, nekzavá bezpečnostná obuv, pevná ochranná prilba alebo ochrana sluchu, používané v príslušných podmienkach, znižujú nebezpečenstvo zranenia osôb.

- **Zabráňte náhodnému spusteniu. Pred pripojením k napájaciemu zdroju a / alebo akumulátoru, pred zdvihnutím alebo prenášaním náradia sa uistite, že vypínač je v polohe vypnuté.** Prenášanie náradia s prstom na spínači alebo pripájanie elektrického náradia do elektrickej siete so zapnutým spínačom môže byť príčinou nehôd.

- **Pred spustením náradia odstráňte všetky zoraďovacie nástroje a nastavovacie kľúče.** Zoraďovací nástroj alebo kľúč ponechaný v rotujúcich častiach elektrického náradia môže spôsobiť úraz osôb.

- **Pracujte len tam, kde bezpečne dosiahnete. Vždy udržiavajte stabilný postoj a rovnováhu.** To umožňuje lepšie ovládať náradie v neočakávaných situáciách.

- **Vhodne sa obliekajte. Nenoste voľný odev ani bižutériu. Dbajte na to aby sa vaše vlasy, odev a rukavice nedostali do kontaktu s pohyblivými časťami.** Voľné odevy, bižutéria alebo dlhé vlasy môžu byť zachytené pohyblivými časťami.

- **Ak sú zariadenia vybavené adaptérom na pripojenie odsávania prachu a zberných zariadení, zaistite ich správne pripojenie a správnu funkciu.**

Použitie odsávania prachu môže znížiť ohrozenie spôsobené prachom.

- **Nedovoľte, aby vám skúsenosti získané častým používaním náradia dovolili nadobudnúť sebauspokojenie a ignorovať zásady bezpečnosti.** Neopatrná činnosť môže spôsobiť vážne zranenie v zlomku sekundy.

- **Varovanie!** Elektrické náradie môže počas prevádzky vytvárať elektromagnetické pole. Toto pole môže za určitých okolností spôsobovať rušenie aktívnych alebo pasívnych lekárskech implantátov. Aby sa znížilo riziko vážneho alebo smrteľného zranenia, odporúčame osobám s lekáskymi implantátmi, aby sa poradili so svojím lekárom a výrobcom lekárskech implantátov pred použitím elektrického náradia.

Použitie a údržba náradia

- **Osoby so zníženými psychofyzickými alebo duševnými schopnosťami, ako aj deti, nemôžu pracovať s elektrickým náradím, pokiaľ nie sú pod dohľadom alebo pouchéne o použití elektrického náradia osobou zodpovednou za ich bezpečnosť.**

- **Elektrické náradie nepreťažujte. Používajte správny typ elektrického náradia pre vašu prácu.** Správne elektrické náradie bude lepšie a bezpečnejšie vykonávať prácu, pre ktorú bolo navrhnuté.

- **Nepoužívajte elektrické náradie v prípade, že prepínač sa nedá zapnúť a vypnúť.** Každé elektrické náradie, ktoré nemožno ovládať spínačom, je nebezpečné a musí byť opravené.

- **Pred každým nastavením, výmenou príslušenstva alebo uskladnením elektrického náradia vyťahnite zástrčku napájacieho kábla zo zásuvky a / alebo akumulátora.** Tieto preventívne bezpečnostné opatrenia znižujú riziko náhodného spustenia náradia.

- **Elektrické náradie skladujte mimo dosahu detí a nedovoľte osobám, ktoré neboli oboznámené s elektrickým náradím alebo s týmito pokynmi, aby elektrické náradie používali.** Elektrické náradie je v rukách nekvalifikovaných osôb nebezpečné.

- **Údržba elektrického náradia. Skontrolujte vyčistenie alebo uviaznutie pohyblivých častí, poškodenie jednotlivých dielov a iné okolnosti, ktoré môžu mať vplyv na prevádzku elektrického náradia. V prípade poškodenia dajte elektrické náradie pred jeho použitím opraviť.** Veľa nehôd je spôsobených nedostatočnou údržbou elektrického náradia.

- **Rezné nástroje udržiavajte ostré a čisté.** Riadne udržiavané rezné nástroje so ostrými reznými britmi sú menej náchylné na zaseknutie a lepšie sa ovládajú.

- **Používajte elektrické náradie, príslušenstvo a nástroje atď. v súlade s týmito pokynmi, s príhradnutím na pracovné podmienky a prácu, ktorá sa má vykonávať.** Použitie elektrického náradia na iné účely, ako sú určené, môže viesť k nebezpečným situáciám.

- **Rukoväte a plochy na uchopenie zdržiavajte suché, čisté a bez oleja a tuku.** Klzké rukoväte a uchopovacie plochy neumožňujú bezpečnú manipuláciu a ovládanie náradia v neočakávaných situáciách.

- **Dbajte na to, aby ste pri práci s elektrickým náradím držali prídavnú rukoväť správne, čo je užitočné pri regulácii elektrického náradia. Preto správne držanie môže znížiť riziko nehody alebo zranenia.**

Servis

- **Servis vášho elektrického náradia zverte kvalifikovanej osobe s použitím len originálnych náhradných dielov.** Tým bude zabezpečené, aby bola zachovaná bezpečnosť elektrického náradia.

- Postupujte podľa pokynov na údržbu a výmenu príslušenstva.

Osobitné bezpečnostné upozornenia

Bezpečnostné upozornenia pre pieskovanie a leštenie

- **Toto elektrické náradie je určené na fungovanie ako brúsiace náradie.** Prečítajte si všetky bezpečnostné varovania, pokyny, pozrite si ilustrácie a technické podmienky dodané s týmto elektrickým náradím. Nedodržavanie pokynov uvedených nižšie môže mať za následok úraz elektrickým prúdom, požiar a / alebo vážne zranenie.
- **Operácie, ako je brúsenie, pieskovanie, brúsenie drôtenou kefou, leštenie a rozbrusovanie, sa neodporúča vykonávať týmto elektrickým náradím.** Operácie, na ktoré elektrické náradie nebolo určené, môžu spôsobiť nebezpečenstvo a zapríčiniť zranenie osôb.
- **Nepoužívajte príslušenstvo, ktoré nie je špecificky určené a odporúčané výrobcom náradia.** Len to, že príslušenstvo možno pripojiť k elektrickému náradu, nezaručuje jeho bezpečnú prevádzku.
- **Menovité otáčky príslušenstva sa musia rovnať prinajmenšom maximálnej rýchlosti vyznačenej na elektrickom náradí.** Príslušenstvo bežiacie rýchlejšie ako sú jeho menovité otáčky, sa môže rozlomiť a jeho časti môžu lietať od seba.
- **Vonkajší priemer a hrúbka vášho príslušenstva musí byť v kapacitnom rozsahu vášho elektrického náradia.** Nesprávne dimenzované príslušenstvo nemožno primerane chrániť ani ovládať.
- **Veľkosť upínacieho trňa kotúčov, prírub, oporných podložiek alebo akéhokoľvek iného príslušenstva musí presne zodpovedať vretenu elektrického náradia.** Príslušenstvo s otvormi upínacieho trňa, ktoré nezodpovedajú montážnemu vybaveniu elektrického náradia vybehne z rovnováhy, nadmerne vibruje a môže spôsobiť stratu kontroly.
- **Nepoužívajte poškodené príslušenstvo.** Pred každým použitím skontrolujte príslušenstvo, ako sú brúsne kotúče na úlomky a praskliny, opornú podložku na trhliny, roztrhnutie alebo nadmerné opotrebenie, drôtenú kefu na uvoľnenie alebo prelomené drôty. Ak elektrické náradie alebo príslušenstvo spadne, skontrolujte, či nie je poškodené alebo nainštalujte nepoškodené príslušenstvo. Po kontrole a inštalácii príslušenstva zaistite, aby osoby v okolí boli v bezpečnej vzdialenosti od roviny rotujúceho pracovného nástroja a spustite elektrické náradie pri maximálnej rýchlosti naprázdno na dobu jednej minúty. Poškodené príslušenstvo sa zvyčajne rozpadne počas tejto skúšobnej doby.
- **Používajte osobné ochranné pomôcky.** V závislosti od aplikácie používajte ochranný štít tváre, ochranné okuliare alebo bezpečnostné sklá. Podľa potreby noste masku proti prachu, ochrannú sluchu, rukavice a dielenskú zásteru, ktorá je schopná zastaviť malé kúsky brúsiva alebo obrobku. Ochrana zraku musí byť schopná zastaviť letiace úlomky vzniknuté pri rôznych operáciách. Masky proti prachu alebo respirátory musia byť schopné filtrovať častice vznikajúce pri operácii. Dlhodobé vystavenie vysokej intenzite hluku môže spôsobiť stratu sluchu.
- **Dbajte na to, aby okolostojace osoby boli v bezpečnej vzdialenosti od pracovného priestoru.** Každý, kto vstupuje do pracovného priestoru, musí nosiť osobné ochranné pomôcky. Úlomky obrobku

alebo zlomený pracovný nástroj môžu odletieť a spôsobiť zranenie mimo daného pracoviska.

- **Umiestnite kábel mimo dosahu rotujúceho pracovného nástroja.** Ak dôjde k strate kontroly, kábel sa môže prerušiť alebo zachytiť a vaša ruka alebo rameno môže byť vŕtiahnuté do rotujúceho príslušenstva.
- **Nikdy nepokladajte elektrické náradie, kým sa príslušenstvo úplne nezastaví.** Otáčajúci sa pracovný nástroj sa môže zachytiť o povrch a vytiahnuť elektrické náradie mimo vašu kontrolu.
- **Nespúšťajte elektrické náradie pri jeho prenášaní na vašom boku.** Pri náhodnom kontakte s otáčajúcim sa príslušenstvom by sa tento mohol zachytiť o váš odev a zavŕtať do vášho tela.
- **Pravidelne čistite vetracie otvory elektrického náradia.** Ventilátor motora vtiahne prach dovnútra skrine a nadmerné hromadenie kovového prachu môže spôsobiť úraz elektrickým prúdom.
- **Neprevádzkujte elektrické náradie v blízkosti horľavých materiálov.** Iskry by mohli tieto materiály zapáliť.
- **Nepoužívajte príslušenstvo vyžadujúce použitie chladiacich kvapalín.** Použitie vody alebo inej chladiacej kvapaliny môže mať za následok úraz elektrickým prúdom.

Spätný ráz a súvisiace výstrahy

Spätný ráz je náhla reakcia na zovretie alebo zachytenie otáčajúceho sa kotúča, opornej podložky, kefy alebo iného príslušenstva. Zovretie alebo zachytenie spôsobí prudké pozastavenie rotujúceho nástroja, čo zasa spôsobí, že nekontrolované elektrické náradie je tlačené v smere opačnom k smeru otáčania príslušenstva v mieste uviaznutia.

Napríklad, v prípade, že brúsny kotúč sa zachytí alebo zovrie obrobkom, hrana kotúča, ktorá vstupuje do miesta zovretia, sa môže zaryť do povrchu materiálu a to spôsobí zdvihnutie kotúča alebo jeho vyhodenie. Kotúč môže vyskočiť buď smerom k operátorovi alebo od neho, v závislosti od smeru pohybu kotúča v mieste zovretia. Brúsne kotúče sa tiež môžu za týchto podmienok zlomiť.

Spätný ráz je dôsledkom chybného použitia náradia a / alebo nesprávnych pracovných postupov alebo podmienok a môže sa mu zabrániť prijatím vhodných opatrení, ktoré sú uvedené nižšie.

- **Zachovávajte pevný uchop náradia a takú polohu vášho tela a ramena, ktorá vám umožní odolať silám spätného rázu.** Vždy používajte prídavnú rukoväť, ak je k dispozícii, na maximálnu kontrolu nad spätným rázom alebo reakciou na krútiaci moment pri rozbehu. Operátor môže ovládať reakcie na krútiaci moment alebo sily spätného rázu, ak sa prijímú príslušné bezpečnostné opatrenia.
- **Nikdy nedávajte ruku do blízkosti rotujúceho príslušenstva.** Príslušenstvo môže odskočiť späť ponad vašu ruku.
- **Nestavajte sa do priestoru, kde sa elektrické náradie posunie v prípade spätného rázu.** Spätný ráz bude náradie uvádzať do pohybu v smere opačnom k pohybu otáčania kotúča v mieste zachytenia.
- **Buďte zvlášť opatrní pri opracovaní rohov, ostrých hrán atď.** Vyvarujte sa narážaniu a zachytávaniu príslušenstva. Rohy a ostré hrany alebo narážanie majú tendenciu zachytávať rotujúce príslušenstvo, čo vedie k strate kontroly alebo k spätnému rázu.
- **Neprikladajte príslušenstvo k pílovej reťazi, rezbárskej čepeli alebo k ozubenému pílovému**

kotúču. Takéto kotúče často spôsobujú spätné rázy a stratu kontroly.

Bezpečnostné pokyny pri prevádzke elektrického náradia

• **Nepoužívajte nadmerne veľký pieskovací brúsny papier. Pri výbere pieskovacieho papiera dodržiavajte odporúčania výrobcov.** Veľký pieskovací papier presahujúci pieskovaciu podložku predstavuje riziko tržnej rany a môže spôsobiť uviaznutie, roztrhnutie kotúča alebo spätný ráz.



Rotáčne brúsky sú určené iba na brúsenie materiálov za sucha. Používanie akýchkoľvek kvapalín je prísne zakázané - hrozí nebezpečenstvo vzniku

skratu; pri použití za mokra dôjde k zániku platnosti záruky.

- Pri zaťažení nevypínajte motor elektronáradia.
- Pri brúsení malých obrobkov, ktoré sú na spoľahlivé upevnenie príliš ľahké, používajte vždy upínacie prvky.
- Nepracujte s materiálmi, ktoré obsahujú azbest. Azbest je karcinogénny.
- Ak dôjde pri práci s nástrojom k výpadku prúdu, okamžite ho vypnite a tým zaistíte proti neočakávanému spusteniu.
- Pri práci (najmä keď pracujete nad úrovňou hlavy) používajte ochranné okuliare a respirátor. Prach vznikajúci pri práci dráždi oči a sliznice dýchacieho ústrojenstva a vdychnutý prach môže spôsobiť poškodenie zdravia užívateľa.
- Prach vznikajúci pri práci predstavuje pre užívateľa zdravotné riziko, je zápalný či vybušný a preto je nutné udržiavať pracovisko v čistote a používať osobné ochranné pomôcky. Vždy používajte zariadenie na odvod / zachytávanie prachu (špeciálny vysávač, prachový vak).
- Pri vyprázdňovaní zariadenia na odvod prachu postupujte s maximálnou opatrnosťou. Prach nikdy nesypte do otvoreného ohňa.
- Pri brúsení niektorých materiálov (nátery s olovenými pigmentmi, drevo impregnované arzénovými alebo chrómovými látkami atď.) môže vznikáť karcinogénny alebo toxický prach. V tomto prípade je nutné dodržiavať nasledujúce zásady:

- všetky osoby zdržujúce sa na pracovisku musia používať ochranný odev z hrubej tkaniny a špeciálne respirátory (určené na ochranu proti nebezpečnému pôsobeniu určitých látok);
- musí byť zaistené dostatočné vetranie na pracovisku a je nutné používať zariadenie na zachytávanie a odvod prachu (zvláštne vysávače);
- tiež osoby, ktoré budú vykonávať upratovanie pracoviska po skončení práce, musia byť vybavené uvedenými osobnými ochrannými prostriedkami.



Varovanie: chemické látky obsiahnuté v prachu, vytvorené pri brúsení, rezaní, pílení, brúsení, vŕtaní a ďalších činnostiach stavebníctva môžu vyvolať rakovinu, kongenitálnu nedostatočnosť alebo môžu byť škodlivé pre plodnosť. Ión niektorých chemických látok je:

- Pred začatím opravy alebo výmeny dielov na stroji sa musí najprv vytiahnuť elektrická zástrčka zo zásuvky.
- Priehľadné dva výrobky s oxidom kremičitým a iné výrobky na murovanie v stene z tehál a cementu; chróm - arzén (CCA) v dreve s chemickým ošetrením.

Stupeň škodlivosti týchto látok závisí od častého vykonávania týchto prác. Ak chcete obmedziť kontakt s týmito chemickými látkami, pracujte v prostredí s ventiláciou a používajte prístroje s bezpečnostnými certifikátmi (ako je maska proti prachu vyhotovená s malým prachovým filtrom).

Upozornenie k napájacemu napätiu: pri pripájaní prúdu si musíte potvrdiť, či napájacie napätie je rovnaké ako napätie vyznačené na údajovom štítku náradia. V prípade, že napájacie napätie je vyššie ako príslušné napätie, môže to mať za dôsledok neohodu operátorov a zároveň bude náradie zničené. Preto, ak nebude potvrdené napájacie napätie, potom nikdy svojvoľne náradie nepripájajte. Naopak, keď je napájacie napätie je nižšie ako požadované napätie, môže dôjsť k poškodeniu motora.

Symbole použité v príručke

V príručke sú použité nasledujúce symboly, zapamätajte si, prosím, ich význam. Správna interpretácia symbolov vám umožní správne a bezpečné použitie elektronáradia.

Symbol	Význam
	Excentrická brúska Časti označené sivou - mäkké drždadlo (s izolovaným povrchom).
	Štítok s výrobným číslom: CT ... - model; XX - dátum výroby; XXXXXXX - výrobné číslo.
	Upevnenie príslušenstva súčasným zipsom.
	Prečítajte si všetky bezpečnostné predpisy a pokyny.
	Používajte ochranné okuliare.
	Používajte chrániče sluchu.
	Používajte respirátor.

Symbol	Význam
	Pred inštaláciou alebo nastavením elektronáradie odpojte od siete.
	Smer pohybu.
	Smer otáčania.
	Zablokovaný.
	Odblokovaný.
	Zakázané.
	Dvojitá izolácia / trieda ochrany.
	Pozor. Dôležité.
	Značka, ktorá potvrdzuje, že výrobok spĺňa základné požiadavky európskych smerníc a harmonizovaných noriem.
	Užitočné informácie.
	Počas prevádzky odstraňujte nahromadený prach.
	Elektronáradie nevhadzujte do kontajnera s komunálnym odpadom.

Spôsob použitia

Rotáčna brúska je určená na suché brúsenie rôznych materiálov a povrchov.

[CT13395]

Tento model umožňuje aj leštenie (s použitím špeciálneho leštiaceho príslušenstva a leštidiel).

Súčasti elektronáradia

- 1 Krídlová matica
- 2 Pomocná rukoväť

- 3 Ventilačné štrbiny
- 4 Regulátor vibrácií
- 5 Spínač zap / vyp
- 6 Aretovacie tlačidlo zapnutia
- 7 Otvor na odvod prachu
- 8 Brúsna doska (suchý zips)
- 9 Brúsny list (suchý zips) *
- 10 Prachový vak (zostava) *
- 11 Leštiaca huba *
- 12 Leštiaci nástavec *
- 13 Plastové telo *
- 14 Textilný prachový vak *

* Voliteľné príslušenstvo

Štandardná dodávka nemusí obsahovať všetky príslušenstvá uvedené na obrázku alebo popísané v texte.

Montáž a nastavenie súčastí elektronáradia

Než začnete vykonávať údržbu elektronáradia, vždy ho odpojte od siete.



Spojovací materiál nedotahujte príliš, zabránite tak poškodeniu závitů.



Montáž / demontáž / nastavenie niektorých prvkov je rovnaké pre všetky modely elektronáradia; v takom prípade nie sú pri obrázku uvádzané špecifické modely.

Pomocná rukoväť (pozrite obr. 1)

Pri prevádzke používajte vždy pomocnú rukoväť 2. Prídavná rukoväť 2 môže byť umiestnená do dvoch polôh - zvislo (na uloženie elektronáradia) a vodorovne (pre pracovnú činnosť).

- Uvoľnite krídlovú maticu 1 (pozrite obr. 1).
- Nastavte prídavnú rukoväť 2 do vodorovnej polohy.
- Utiahnite krídlovú maticu 1.

Upevnenie / výmena brúsneho listu (pozrite obr. 2)



Pred upevnením brúsneho listu 9, skontrolujte, či je brúsny list vhodný pre daný model nástroja (skontrolujte, či má príslušnú vrstvu, správne rozmery a otvory na odvod prachu).

- Otočte nástroj tak, aby brúsna doska 8 bola hore (pozrite obr. 2).
- Pri výmene brúsneho listu nadvihnite okraj opotrebovaného brúsneho listu 9 a ťahom ho snímte.
- Upevnite nový brúsny list 9 na brúsnu dosku 8. **Držte nasledujúce zásady:**
 - brúsna strana brúsneho listu 9 musí byť hore (príslušná strana brúsnej dosky 8 musí byť spojená s príslušnou stranou brúsneho listu 9);
 - otvory v brúsnom liste 9 musia byť nastavené na otvory na odvod prachu v brúsnej doske 8.
- Nový brúsny list 9 na brúsnu dosku 8 pevne pritlačte.



Pozor: pri pritlačení brúsneho listu dbajte na to, aby list 9 zostal v správnej polohe na brúsnej doske 8. Keď je nový brúsny list 9 upevnený, otvory v liste musia zodpovedať otvorom v brúsnej doske 8.

Montáž / výmena príslušenstva na leštenie (pozrite obr. 3-4)

[CT13395]



Pred upevnením leštiacej huby 11 alebo leštiaceho nadstavca 12 dbajte na to, aby toto príslušenstvo bolo vhodné pre daný model nástroja (skontrolujte, či má príslušenstvo príľnavú plochu a vhodné rozmery).

- Otočte nástroj tak, aby brúsna doska 8 bola hore (pozrite obr. 3-4).
 - Pri výmene nadvihnite okraj opotrebovaného leštiaceho príslušenstva a ľahom ho snímte.
 - Umiestnite leštiaci nadstavec na brúsnu dosku 8.
- Dodržujte nasledujúce zásady:**
- leštiaca strana musí byť hore (príľnavá plocha brúsnej dosky 8 musí byť spojená s príľnavou plochou leštiaceho príslušenstva);
 - okraje leštiaceho príslušenstva musia byť nastavené zároveň s okrajmi brúsnej dosky 8.
 - Leštiace príslušenstvo na brúsnu dosku 8 pevne pritlačte.



Pozor: pri pritlačení leštiaceho príslušenstva dbajte na to, aby príslušenstvo zostalo na brúsnej doske 8 v správnej polohe.

Použitie prachového vaku

Pri práci vždy používajte prachový vak 10. Je potrebné kontrolovať množstvo prachu v prachovom vaku 10 a podľa potreby obsah vaku vyprázdňovať podľa vyššie uvedených pokynov.

Montáž / zloženie prachového vaku (pozrite obr. 5)

- Pri montáži zasuňte pripájací násadec prachového vaku 10 do otvoru na odvod prachu 7 (pozrite obr. 5).
- Pri demontáži vysuňte pripájací násadec prachového vaku 10 z otvoru na odvod prachu 7.

Vyprázdňovanie prachového vaku (pozrite obr. 6)

- Odpojte nástroj a snímte prachový vak 10 podľa vyššie uvedeného postupu.
- Vyberte textilný vak 14 z plastového držiaka 13 (pozrite obr. 6).
- Pri dodržaní vyššie uvedených pokynov vytrepte obsah textilného vaku 14, prípadne ho obráťte naruby a očistite mäkkou kefou. **Pokiaľ prachový filter 14 vyperiete, nechajte ho pred ďalším použitím dôkladne vyschnúť.**
- Nasadte textilný prachový vak 14 do plastového držiaka 13.

Počiatočná prevádzka elektronáradia

Používajte len správne napájacie napätie: hodnota napájacieho napätia musí zodpovedať informácii uvedenej na identifikačnom štítku elektronáradia.

Zapnutie / vypnutie elektronáradia

[CT13394]

Zapnutie:
Spínač 5 posuňte doprava (pozrite obr. 7.1).
Vypnutie:
Spínač 5 posuňte doľava (pozrite obr. 7.2).

[CT13395]

Krátkodobé zapnutie / vypnutie

Ak chcete náradie krátkodobu zapnúť, stlačte a podržte vypínač 5. Po uvoľnení vypínača sa náradie opäť vypne.

Dlhodobé zapnutie / vypnutie

Zapnutie:
Stlačte tlačidlo zap. / vyp. 5 a pomocou aretovacieho tlačidla zapnutia 6 ho zaaretujte v polohe zapnuté.
Vypnutie:
Stlačte a uvoľnite hlavný vypínač 5.

Odsávanie prachu pri práci s elektronáradím



Odvodom prachu sa znižuje koncentrácia prachu vo vzduchu a obmedzuje sa množstvo prachu na pracovisku.

Použitie vysávača

Pri dlhšom používaní prístroja alebo v prípade opracovania materiálu, pri ktorom vzniká prach ohrozujúci zdravie, je potrebné nástroj pripojiť k vhodnému vysávaču.

Tieto nástroje môžu byť pripojené k vysávaču pomocou zodpovedajúceho konektora (nie je súčasťou balenia).

Je potrebné kontrolovať množstvo prachu vo vaku a podľa potreby obsah vaku vyprázdňovať podľa vyššie uvedených pokynov.

Konštrukčné prvky elektronáradia

Regulátor vibrácií

[CT13395]

Regulátor vibrácií 4 je určený na nastavenie požadovanej rýchlosti vibrácií brúsnej dosky 8.

- Stlačte tlačidlo zap. / vyp. 5 a pomocou aretovacieho tlačidla zapnutia 6 ho zaaretujte v polohe zapnuté.
- Nastavte požadovanú rýchlosť vibrácií.

Požadovaná rýchlosť vibrácií závisí od druhu spracovávaného materiálu, pracovných podmienok a musí byť nastavená na základe praktických skúseností.

Pri dlhšie trvajúcej práci pri nižšej rýchlosti vibrácií je nutné nechať nástroj na 3 minúty vychladnúť. Na tento účel nastavte rýchlosť vibrácií na maximum a nechajte nástroj bežať naprázdno.

Odporúčania pre prácu s elektronáradím

Výber brúsneho listu

Pred začatím práce, zvolte typ brúsneho listu **9**, ktorý je najvhodnejší pre daný druh spracovávaného materiálu alebo povrchu. Typ brúsneho listu **9** je uvedený na balení. Viac informácií je možné získať u predajcu. Rôzne druhy práce vyžadujú použitie brúsneho listu rôznej hrúbosti, čím je dosiahnutá požadovaná hladkosť povrchu. Najlepší spôsob výberu brúsneho listu **9** je jeho praktické odskúšanie.

Brúsenie



Pred začatím prác je nutné vykonať skúšku brúsenia na skúšobnom povrchu (ktorý je vyrobený z rovnakého materiálu alebo s rovnakou povrchovou úpravou ako obrobok), čím sa skontroluje, že bola správne zvolená hrúbosť a typ brúsneho listu 9 i rýchlosť vibrácií brúsnej dosky 8.

- Zaisťte pevné prichytenie brúseného obrobku.
- Pred priložením brúsnej dosky **8** na brúsený obrobok prístroj zapnite a vyčkajte, až motor elektrického nástroja dosiahne maximálne otáčky.
- Priložte brúsnu dosku **8** na povrch obrobku a pohybujte nástrojom v kruhoch alebo sem a tam.
- Brúsenie vykonávajte celou plochou brúsnej dosky **8**.
- Na nástroj príliš netlačte, dôjde tým k preťaženiu motora a vyššiemu opotrebovaniu brúsneho listu **9** a efektívnosť práce sa nijako nezvyší.
- Pri práci nenechávajte nástroj na jednom mieste, pretože by tu vznikla priehlbina.
- Vykonávajte podľa potreby výmenu opotrebovaného alebo zaneseného brúsneho listu **9**.
- Používajte brúsne listy **9** rôznej hrúbosti, pričom na začiatku práce používajte hrubý list a postupne prechádzajte na listy jemnejšie. Tým prácu urýchlíte a dosiahnete jemnejšie opracovanie povrchu.
- Nepoužívajte brúsne listy **9**, ktoré boli už skôr používané pri brúsení kovu alebo na opracovanie iných materiálov.

Leštenie

[CT13395]



Pri leštení sa odporúča nastaviť nižšiu rýchlosť vibrácií brúsnej dosky 8 - tým sa zamedzí prehrievaniu opracovávaného povrchu. Pred začatím práce vykonajte skúšobné leštenie, aby ste sa presvedčili, že je správne zvolený leštiaci prostriedok a rýchlosť vibrácií brúsnej dosky 8.

- Naneste leštiaci prostriedok na opracovanú plochu.
- Nasadte leštiacu hubu **11** na brúsnu dosku **8**, ako je to popísané vyššie.

- Zapnite nástroj a rozotrite leštiaci prostriedok po opracovávanom povrchu. Potom vykonávajte leštenie krúživým alebo krížovým pohybom pri miernom tlaku.
- Vypnite nástroj, snímte leštiacu hubu **11** a nasadte na brúsnu dosku **8** leštiaci nadstavec **12**.
- Odstráňte pomocou mäkkej tkaniny prebytočný leštiaci prostriedok z opracovávaného povrchu a vykonajte finálne leštenie leštiacim nadstavcom **12** krúživými alebo krížovými pohybmi pri miernom tlaku.
- Po skončení práce, omyte leštiacu hubu **11** a leštiaci nadstavec **12** teplou vodou s čistiacim prostriedkom. **Nepoužívajte rozpúšťadlá.**
- Vytlačte (nekrúťte) leštiacu hubu **11** a leštiaci nadstavec **12**. Nechajte ich vyschnúť rozprestreté na rovnej ploche prínavou vrstvou smerom dolu. **Pozor: leštiace príslušenstvo uložte až po dôkladnom vyschnutí.**

Údržba elektronáradia / preventívne opatrenia

Než začnete vykonávať údržbu elektronáradia, vždy ho odpojte od siete.

Čistenie mechanického nástroja

Nevyhnutnou podmienkou na dlhodobé a bezpečné používanie tohto mechanického nástroja je jeho čistota. Vetracie otvory **3** pravidelne čistíte stlačeným vzduchom.

Popredajný a aplikačný servis

Náš popredajný servis odpovie na vaše otázky k údržbe a oprave vášho výrobku a tiež k náhradným dielom. Informácie o servisných strediskách, schémach dielov a informácie o náhradných dieloch nájdete aj na adrese: www.crown-tools.com.

Preprava elektronáradia

- V žiadnom prípade nesmie na obal pri preprave pôsobiť žiadny mechanický vplyv.
- Pri nakladaní / vykladaní nie je povolené používať žiadny druh technológie, ktorý pracuje na princípe zovretia obalu.

Ochrana životného prostredia



Suroviny nelikvidujte ako odpad, ale ich recyklujte.

Elektronáradie, jej príslušenstvo a obalové materiály by mali byť zlikvidované v súlade so zásadami recyklácie surovín a ochrany životného prostredia. Na umelohmotných súčiastkach je uvedený ich označenie pre triedenú recykláciu. Tento návod je vytlačený na recyklovanom papieri vyrobenom bez použitia chlóru.

Výrobca si vyhradzuje právo na zmeny.

Slovensky

Date tehnice ale uneltei electrice

Mașină de șlefuit rotativă		CT13394	CT13395
Codul uneltei electrice	[220-230 V ~50/60 Hz]	421715	421722
Puterea absorbită	[W]	240	450
Putere	[W]	120	250
Amperajul în funcție de voltaj	220-230 V [A]	1	1.9
Număr de turații în gol	[min ⁻¹]	12000	4000-13000
Viteza de oscilație fără sarcină	[min ⁻¹]	24000	8000-26000
Excentricitate	[mm] [inci]	2 5/64"	2 5/64"
Disc de șlefuit Ø	[mm] [inci]	125 5"	150 6"
Greutate	[kg] [lb]	1,5 3,31	2,4 5,29
Clasa de protecție		□ / II	□ / II
Presiune acustică	[dB(A)]	74,13	79,1
Putere acustică	[dB(A)]	85,13	92
Vibrații ponderate	[m/s ²]	4,23	12,53

Informații despre zgomot



Purtați căști antifonice dacă presiunea acustică depășește 85 dB(A).

CE Declarație de conformitate

Declarăm pe proprie răspundere că produsul descris la paragraful "Date tehnice ale uneltei electrice" corespunde tuturor dispozițiilor relevante ale Directivei 2006/42/EC inclusiv modificărilor acestora și este în conformitate cu următoarele standarde: EN 60745-1, EN 60745-2-4.

Manager de
certificare

Wu Cunzhen

Merit Link International AG
Stabio, Elveția, 17.10.2017



AVERTISMENT - Pentru a reduce riscul de vătămare, utilizatorul trebuie să citească manualul de instrucțiuni!

Reguli generale de siguranță



AVERTISMENT! Citiți toate avertismentele și instrucțiunile de siguranță. Nerespectarea avertismentelor și a instrucțiunilor poate avea drept rezultat un șoc electric, incendiu și / sau vătămarea gravă.

Păstrați toate avertismentele și instrucțiunile pentru o referință viitoare.

Termenul de "unealtă electrică" din avertismente se referă la unealta electrică (cablată) acționată prin rețea sau unealta electrică (necablată) acționată cu baterii.

Siguranța suprafeței de lucru

- **Păstrați suprafața de lucru curată și bine iluminată.** Zonele dezordonate sau întunecoase pot cauza incidente.
- **Nu utilizați uneltele electrice în atmosfere explozive, cum ar fi în prezența lichidelor, a gazelor sau a prafului inflamabil.** Uneltele electrice creează scântei care pot aprinde praful sau gazele arse.
- **Țineți copiii și martorii la distanță atunci când utilizați o unealtă electrică.** Distracțiile vă pot face să pierdeți controlul.

Siguranță electrică

- **Fișele uneltei electrice trebuie să se potrivească cu borna de ieșire. Nu modificați niciodată fișa, în niciun mod. Nu utilizați nicio fișă adaptoare cu**

uneltele electrice împământate (legate la pământ). Fișele nemodificate și bornele de ieșire potrivite vor reduce riscul de șoc electric.

- **Evitați contactul fizic cu suprafețele împământate sau legate la pământ, cum ar fi conductele, radiatoarele, plitele sau frigiderale.** Există un risc sporit de șoc electric, în cazul în care corpul dvs., este împământat sau legat la pământ.

- **Nu expuneți uneltele electrice la condiții de vreme ploioasă sau umedă.** Pătrunderea apei într-o unealtă electrică va spori riscul de șoc electric.

- **Nu abuzați de cablu. Nu utilizați niciodată cablu pentru a transporta, împinge sau scoate uneltea electrică din priză. Țineți cablul la distanță de căldură, ulei, margini ascuțite sau piese mobile.** Cablurile deteriorate sau încălcite sporesc riscul de șoc electric.

- **Atunci când utilizați o unealtă electrică în aer liber, utilizați un cablu prelungitor adecvat pentru uz în aer liber.** Utilizarea unui cablu destinat uzului în aer liber reduce riscul de șoc electric.

- **Dacă utilizarea unei unelte electrice într-un loc umed nu poate fi evitată, utilizați o alimentare protejată (DCR) pentru dispozitivul cu curent rezidual.** Utilizarea unui DCR reduce riscul de șoc electric. **REȚINEȚI!** Termenul de "dispozitiv cu curent rezidual (DCR)" poate fi înlocuit cu termenul "disjunctur cu curent de fugă (GFCI)" sau "disjunctur de scurgere la pământ (ELCB)".

- **Avertisment!** Nu atingeți niciodată suprafețele metalice ale cutiei de viteze, ale scutului și așa mai departe, deoarece atingerea suprafețelor metalice va interfera cu unda electromagnetică, cauzând astfel o potențială vătămare sau accident.

Siguranță personală

- **Fiți atent, aveți grijă la ceea ce faceți și apelați la simțul practic atunci când utilizați o unealtă electrică.** Nu utilizați o unealtă electrică dacă sunteți obosit sau vă aflați sub influența drogurilor, a alcoolului sau a medicamentelor. Un moment de neatenție în timpul utilizării uneltelor electrice poate avea drept rezultat o vătămare personală gravă.

- **Utilizați echipamente de protecție individuală. Purtați întotdeauna o protecție pentru ochi.** Echipamentele de protecție, cum ar fi masca pentru praf, încălțăminte de protecție împotriva alunecării, cască dură sau protecția pentru auz, utilizate în condițiile corespunzătoare vor reduce vătămarile personale.

- **Preveniți pornirea accidentală. Asigurați-vă că întrerupătorul se află în poziție oprit înainte de a conecta la sursa de alimentare și / sau setul de baterii, ridicând sau transportând uneltea.** Transportul uneltelor electrice ținând degetul apăsat pe întrerupător sau punerea uneltelor electrice sub tensiune care au întrerupătorul pornit duce la accidente.

- **Îndepărtați orice cheie de reglare înainte de a porni uneltea electrică.** O cheie lăsată atașată de o piesă rotativă a uneltei electrice poate duce la vătămarea personală.

- **Nu întindeți excesiv. Păstrați întotdeauna sprijinul și echilibrul adecvat.** Acest lucru permite un control mai bun al uneltei electrice în situații neașteptate.

- **Îmbrăcați-vă adecvat. Nu purtați îmbrăcăminte sau bijuterii lejere. Țineți părul, îmbrăcăminte și mânușile la distanță de piesele mobile.** Îmbrăcăminte, bijuteriile sau părul lung liber se poate prinde în piesele mobile.

- **Dacă dispozitivele sunt furnizate pentru conexiunea instalațiilor de extracție și de colectare a prafu-**

lui, asigurați-vă că acestea sunt conectate și utilizate în mod adecvat. Utilizarea dispozitivului de colectare a prafului poate reduce pericolele legate de praf.

- **Nu permiteți ca familiarizarea rezultată din utilizarea frecventă a uneltelor să vă facă să vă complăceți sau să ignorați principiile de siguranță ale uneltei.** O acțiune neglijentă poate cauza o vătămare gravă într-o fracțiune de secundă.

- **Avertisment!** Uneltele electrice pot produce un câmp electromagnetic în timpul utilizării. În unele circumstanțe, acest câmp poate interfera cu implanturile medicale active sau pasive. Pentru a reduce riscul de vătămare gravă sau fatală, le recomandăm persoanelor cu implanturi medicale să se consulte cu medicul acestora și producătorul de implanturi medicale înainte de a utiliza această unealtă electrică.

Utilizarea și întreținerea uneltei electrice

- **Persoanele cu aptitudini psio-fizice sau mentale reduse, precum și copiii, nu pot utiliza uneltea electrică, dacă acestea nu sunt supravegheate sau instruite cu privire la utilizarea uneltei electrice de către o persoană responsabilă de siguranța acestora.**

- **Nu forțați uneltea electrică. Utilizați uneltea electrică corectă pentru operațiunea dvs.** Uneltea electrică corectă va face lucrurile mai bine și în mare măsură, la capacitatea pentru care a fost proiectată.

- **Nu utilizați uneltea electrică dacă întrerupătorul nu o pornește și nu o oprește.** Orice unealtă electrică care nu poate fi comandată cu ajutorul întrerupătorului este periculoasă și trebuie să fie reparată.

- **Deconectați fișa de la sursa de alimentare și / sau setul de baterii din uneltea electrică înainte să efectuați orice reglaj, să schimbați accesoriile sau să depozitați uneltele electrice.** Astfel de măsuri de siguranță preventive reduc riscul de a porni uneltea electrică accidental.

- **Depozitați uneltele electrice inactive într-un loc care nu se află la îndemâna copiilor și nu permiteți persoanelor nefamiliarizate cu uneltea electrică sau cu aceste instrucțiuni să utilizeze uneltea electrică.** Uneltele electrice sunt periculoase în posesia utilizatorilor neinstruiți.

- **Efectuați întreținerea uneltei electrice. Verificați alinierea greșită sau griparea pieselor mobile, ruperea pieselor și orice altă condiție care poate afecta funcționarea uneltei electrice.** Dacă uneltea electrică s-a deteriorat, reparați-o înainte de utilizare. Uneltele electrice întreținute în mod precar pot cauza numeroase accidente.

- **Păstrați uneltele de tăiere ascuțite și curate.** Uneltele de tăiere întreținute corespunzător cu margini de tăiere ascuțite sunt mai puțin predispuși la gripare și sunt mai ușor de comandat.

- **Utilizați uneltea electrică, accesoriile și cuțitele aplicate etc. în conformitate cu aceste instrucțiuni, luând în considerare condițiile de lucru și lucrarea de executat.** Utilizarea uneltei electrice pentru alte operațiuni decât cele prevăzute poate duce la o situație periculoasă.

- **Păstrați mânerul și suprafețele de prindere uscate, curate și fără urme de ulei și lubrifiant.** Mânerul și suprafețele de prindere alunecoase împiedică manipularea și comanda sigură a uneltei în situații neașteptate.

- **Rețineți faptul că atunci când utilizați o unealtă electrică, țineți mânerul auxiliar corect, care este util în momentul comandării uneltei electrice.** Prin urmare, o țineră adecvată poate reduce riscul de accidente sau vătămări.

Reparații

- **Unealta dvs. electrică trebuie să fie reparată de către o persoană calificată în reparații, utilizând numai piese de schimb identice.** Acest lucru va asigura faptul că siguranța unelei electrice este menținută.
- **Urmați instrucțiunile privind lubrifierea și schimbarea accesoriilor.**

Avertismente speciale privind siguranța

Avertismente de siguranță comune pentru operațiunile de sablare, lustruire

- **Această unealtă electrică este destinată pentru a funcționa ca o mașină de ascuțit, mașină de sablat, perie de sârmă, mașină de șlefuit sau o unealtă de tăiere.** Citiți toate avertismentele, instrucțiunile, ilustrațiile și specificațiile privind siguranța furnizate împreună cu această unealtă electrică. Nerespectarea tuturor instrucțiunilor menționate mai jos poate avea drept rezultat un șoc electric, incendiu și / sau vătămarea gravă.
- **Efectuarea operațiunilor precum ascuțirea, sablarea, perierea cu sârmă, șlefuirea sau tăierea nu este recomandată cu această unealtă electrică.** Operațiunile pentru care unealta electrică nu a fost proiectată pot crea un pericol și pot cauza o vătămare personală.
- **Nu utilizați accesorii care nu sunt proiectate și recomandate în mod specific de către producătorul unelei.** Simplul fapt că accesoriul poate fi atașat la unealta electrică nu asigură funcționarea în condiții de siguranță.
- **Viteza nominală a accesoriului trebuie să fie cel puțin egală cu viteza maximă marcată pe unealta electrică.** Accesoriile care rulează mai rapid decât viteza nominală se pot rupe și desprinde.
- **Diametrul exterior și grosimea accesoriului trebuie să fie în limitele capacității nominale ale unelei electrice.** Accesoriile dimensionate incorect nu pot fi protejate sau comandate adecvat.
- **Dimensiunea axială a discurilor, flanșelor, discurilor de cuzinet sau a oricărui alte accesorii trebuie să corespundă întocmai axului unelei electrice.** Accesoriile cu orificii axiale care nu se potrivesc cu feronieria de montaj a unelei electrice se vor dezechilibra, vor vibra excesiv și pot cauza pierderea controlului.
- **Nu utilizați un accesoriu deteriorat.** Înainte de fiecare utilizare, inspectați accesoriile precum discurile abrazive privind așchiile și fisurile, discurile de cuzinet privind fisurile, uzura normală sau excesivă, peria abrazivă privind firele slăbite sau fisurate. Dacă unealta electrică sau accesoriul cade, inspectați privind deteriorarea sau instalați un accesoriu intact. După inspectarea și instalarea unui accesoriu, atât dvs. cât și martorii trebuie să păstrați distanța față de suprafața accesoriului rotativ și rulați unealta electrică la o viteză maximă de mers în gol, timp de un minut. În mod normal, în această perioadă de testare, accesoriile deteriorate se vor rupe.
- **Purtați echipamente de protecție individuală.** În funcție de aplicație, utilizați o mască de protecție, mănuși de protecție sau ochelari de protecție.

După caz, purtați o mască pentru praf, protecții pentru urechi, mănuși și un șorț de atelier care pot opri micile fragmente abrazive sau de piese de prelucrat. Protecția pentru ochi trebuie să fie capabilă să oprească reziduurile volante generate de diversele operațiuni. Mască pentru praf sau masca protectoare trebuie să fie capabilă să filtreze particulele generate de operațiunea dvs.. Expunerea prelungită la un zgomot de intensitate ridicată poate duce la pierderea auzului.

- **Țineți martorii la o distanță sigură de suprafața de lucru.** Orice persoană cu acces la suprafața de lucru trebuie să poarte echipamente de protecție individuală. Fragmentele piesei de prelucrat sau ale unui accesoriu rupt se pot desprinde și cauza răni dincolo de zona imediată de lucru.
- **Poziționați cablul în apropierea accesoriului rotativ.** Dacă pierdeți controlul, cablul se poate tăia sau agăța și mâna sau brațul dvs., poate fi tras în accesoriul rotativ.
- **Nu așezați niciodată unealta electrică jos până când accesoriul nu ajunge într-o poziție de oprire completă.** Accesoriul rotativ poate prinde suprafața și trage unealta electrică în afara ariei dvs., de control.
- **Nu rulați unealta electrică atât timp cât o transportați.** Contactul accidental cu accesoriul rotativ vă poate agăța hainele, trăgând accesoriul în corpul dvs..
- **Curățați ventuzele unelei electrice în mod regulat.** Ventilatorul motorului va extrage praful de la interiorul carcasei și acumularea excesivă de metal pulverulent poate cauza pericole electrice.
- **Nu utilizați unealta electrică în apropierea materialelor inflamabile.** Scânteile pot aprinde aceste materiale.
- **Nu utilizați accesorii care necesită agent de răcire pe bază de lichid.** Utilizarea agenților de răcire pe bază de apă sau alte lichide poate duce la electrocutare sau șoc.

Retur și avertismente asociate

Returul este o reacție bruscă la nivelul unui disc rotativ blocat sau agățat, disc de cuzinet, perie sau oricare alt accesoriu. Blocarea sau agățarea cauzează oprirea rapidă a accesoriului rotativ care, în schimb, cauzează forțarea unelei electrice necontrolate în direcția opusă a rotației accesoriului, în punctul de gripare. De exemplu, dacă un disc abraziv este agățat sau gripat de piesa de prelucrat, marginea discului care intră în punctul de blocare poate perfora suprafața materialului, cauzând încălecare sau ieșirea discului. Discul poate sări spre sau dincolo de operator, în funcție de direcția de mișcare a discului în punctul de blocare. De asemenea, discurile abrazive se pot rupe în aceste condiții.

Returul este rezultatul utilizării eronate a unelei electrice și / sau al procedurilor sau al condițiilor incorecte de operare și poate fi evitat luând măsurile de precauție adecvate, menționate mai jos.

- **Mențineți o prindere fermă a unelei electrice și poziționați-vă corpul și brațul pentru a vă permite să rezistați la forțele de retur.** Utilizați întotdeauna mânerul auxiliar, dacă există, pentru un control maxim al reacției de retur și de cuplu în momentul punerii în funcțiune. Operatorul poate controla reacțiile de cuplu sau forțele de retur, dacă s-au luat măsurile de precauție adecvate.
- **Nu așezați niciodată mâna în apropierea accesoriului rotativ.** Accesoriul se poate întoarce spre mâna dvs..

- Nu vă poziționați corpul în zona în care unealta electrică se va deplasa dacă are loc un retur. Returul va propulsa unealta în direcția opusă mișcării discului, în punctul de agățare.
- Fiți extrem de precaut atunci când prelucrați unghiurile, marginile ascuțite etc. Evitați împingera sau agățarea accesoriului. Unghiurile, marginile ascuțite sau vibrațiile au o tendință de a agăța accesoriul rotativ și de a cauza pierderea controlului sau returul.
- Nu atășați o lamă de cioplire a lemnului a ferăstrăului cu lanț sau o lamă a ferăstrăului cu dinți. Astfel de lame creează un retur frecvent și pierderea controlului.

- curățarea locului de muncă după utilizare trebuie să fie efectuată de persoane echipate cu echipamentele de protecție menționate mai sus.



Avertisment: substanțele chimice conținute în praful generat în cadrul activităților industriale de sablare, tăiere, tăiere cu ferăstrăul, ascuțire, forare și alte activități de construcție pot duce la cancer, deficiențe congenitale sau pot afecta fertilitatea. Atomul electricizat al unor substanțe chimice va fi:

- Înainte de orice lucrare de reparație sau de înlocuire a mașinii, mai întâi, trebuie să scoateți fișa electrică.
- Dioxidul de silicon transparent și alte produse de zădărie din cărămizile zidului și ciment; arsenic de crom (CCA) în lemn tratat chimic. Gradul dăunător al acestor substanțe va depinde de frecvența cu care efectuați aceste lucrări. Dacă doriți să reduceți contactul cu aceste substanțe chimice, lucrați în spații ventilate și utilizați aparate cu certificate de siguranță (cum ar fi masca pentru praf proiectată cu un mic filtru pentru praf).

Linii directe de siguranță în timpul utilizării uneltei electrice

- Nu utilizați discuri de glas-papir exagerat de mari. Urmați recomandările producătorilor când alegeți glas-papirul. Glas-papirul mai mare, care depășește placa de șlefuit, prezintă risc de rănire și poate cauza prinderea, ruperea discului sau reculul.





Mașinile de șlefuit rotative sunt proiectate numai pentru sablarea la uscat a diferitelor materiale. Utilizarea oricăror lichide este strict interzisă acest lucru va cauza scurtcircuitarea uneltei și va anula garanția.







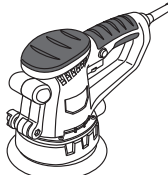
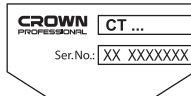







- Evitați oprirea uneltei când este sub sarcină.
- La sablarea pieselor de lucru mici care sunt prea ușoare pentru o fixare sigură, utilizați întotdeauna dispozitive de prindere.
- Nu manipulați materiale ce conțin azbest. Azbestul este considerat material cancerigen.
- În cazul în care alimentarea cu electricitate se întrerupe în timpul utilizării opriți imediat aparatul de la butonul "Off" pentru a evita pornirea accidentală a aparatului.
- În timpul utilizării (în special când aparatul este utilizat deasupra capului) utilizați tot timpul ochelari de protecție și mască de praf. Praful creat în timpul utilizării irită ochii și membranele mucoasei sistemului respirator, iar inhalarea prafului vă poate pune sănătatea în pericol.
- Praful creat în timpul utilizării poate pune în pericol sănătatea utilizatorului, poate fi inflamabil sau exploziv, ca atare punctul de lucru trebuie curățat la intervale constante și trebuie utilizat echipament de protecție corespunzător. Utilizați echipamente pentru eliminarea / strângerea prafului (aspirator special, sac de praf).
- Procedați cu atenție atunci când goliiți echipamentul pentru strângerea a prafului. Nu aruncați niciodată praful în foc.
- La sablarea anumitor materiale (vopsele cu pigmenți pe bază de plumb, lemn impregnate cu compuși de arsen sau crom etc.) se pot produce gaze cancerigene sau toxice. Într-un asemenea caz, trebuie să luați în considerare următoarele precauții:
 - toate persoanele prezente la locul utilizării trebuie să poarte echipament de protecție din materiale groase și măști speciale anti-praf (proiectate pentru protejarea împotriva contactului periculos cu o anumită substanță);
 - locul utilizării trebuie să fie bine ventilat și trebuie folosite recipiente pentru praf precum și echipamente de îndepărtare a prafului (aspiratoare speciale);

Observați tensiunea electrică: la conexiunea electrică, trebuie să confirmați dacă tensiunea electrică este aceeași cu tensiunea marcată pe plăcuța cu datele tehnice principale a uneltei. Dacă tensiunea electrică este mai mare decât tensiunea adecvată, operatorii pot fi supuși accidentelor și, în același timp, unealta se va distruge. Prin urmare, dacă tensiunea electrică nu a fost confirmată, atunci nu veți efectua niciodată conectarea în mod arbitrar. Dimpotrivă, atunci când tensiunea electrică este mai mică decât tensiunea necesară, motorul se va deteriora.

Simboluri utilizate în manual

Următoarele simboluri sunt utilizate în manualul de utilizare, rețineți-le semnificația. Interpretarea corectă a simbolurilor va permite utilizarea corectă și sigură a uneltei electrice.

Symbol	Semnificație
	Mașină de șlefuit rotativă Secțiunea marcată cu gri - prindere moale (cu suprafață izolată).
	Autocolant cu numărul de serie: CT ... - model; XX - data fabricației; XXXXXXX - număr de serie.
	Fixarea accesoriilor tendon cu cârlig.

Symbol	Semnificație
	Citiți toate reglementările și instrucțiunile de siguranță.
	Purtați ochelari de protecție.
	Purtați protecții antifonice.
	Purtați o mască pentru praf.
	Deconectați unealta electrică de la rețea înainte de instalare sau de ajustare.
	Direcția de deplasare.
	Direcția de rotație.
	Blocat.
	Deblocat.
	Interzis.
	Izolație dublă / clasa de protecție.
	Atenție. Important.
	Un semn care certifică faptul că produsul se conformează cu cerințele esențiale ale directivelor UE și ale standardelor UE armonizate.
	Informații utile.
	În timpul funcționării, îndepărtați praful acumulat.

Symbol	Semnificație
	Nu aruncați unealta electrică într-un container pentru deșeurile domestice.

Descrierea uneltei electrice

Mașina de șlefuit rotativă este proiectată pentru sablarea la uscat a diferitelor materiale și suprafețe.

[CT13395]

De asemenea, acest model permite șlefuirea (prin utilizarea de accesorii și substanțe de șlefuire speciale).

Părți componente

- 1 Piuliță fluture
- 2 Mâner auxiliar
- 3 Orificii pentru ventilare
- 4 Regulator viteză de oscilație
- 5 Întrerupător pornit / oprit
- 6 Buton de blocare
- 7 Orificiu pentru eliminarea prafului
- 8 Disc de șlefuit (tip velcro)
- 9 Placă pentru șlefuit (tip velcro) *
- 10 Sac pentru praf (asamblare) *
- 11 Burete pentru lustruit *
- 12 Bonetă de șlefuire *
- 13 Corp din plastic *
- 14 Sac pentru praf textil *

* Accesorii

Nu toate accesoriile descrise și ilustrate sunt incluse în setul standard de livrare.

Montarea și reglarea componentelor uneltei electrice

Înainte de a executa orice lucrare asupra uneltei electrice, scoateți fișa de alimentare din priză.



Nu strângeți excesiv elementele de prindere, pentru a evita deteriorarea filetelui.



Montarea / demontarea / instalarea anumitor elemente este aceeași pentru toate modelele, on acest caz modelele specifice nu sunt prezentate on ilustrații.

Mâner auxiliar (vezi fig. 1)

Folosiți întotdeauna mânerul auxiliar **2** în timpul utilizării. Mânerul suplimentar **2** poate fi configurat în două poziții verticală (utilizată pentru stocarea uneltei electrice) și orizontală (utilizată pentru lucrări).

- Slăbiți piulița fluture **1** (consultați fig. 1).
- Aduceți mânerul suplimentar **2** în poziția orizontală.
- Strângeți piulița fluture **1**.

Montarea / înlocuirea plăcii de șlefuit (vezi fig. 2)



Înainte de montarea plăcii de șlefuit 9, asigurați-vă că placa este potrivită modelului respectiv de aparat (asigurați-vă că suprafața adezivă, dimensiunile și orificiile pentru eliminarea prafului sunt cele potrivite).

- Poziționați aparatul astfel încât discul de șlefuit 8 este îndreptat în sus (vezi fig. 2).
 - Pentru schimbarea plăcii de șlefuit, ridicați marginea plăcii de șlefuit uzate 9 și îndepărtați-o trăgând de ea.
 - Așezați placa de șlefuit nouă 9 pe discul de șlefuit 8.
- Urmați următoarele reguli:**
- partea abrazivă a plăcii de șlefuit 9 trebuie să fie deasupra (suprafața adezivă a discului de șlefuit 8 trebuie să fie atașată suprafeței adezive a plăcii de șlefuit 9);
 - orificiile din placa de șlefuit 9 trebuie să corespundă orificiilor pentru eliminarea prafului de pe discul 8.
 - Apăsați cu fermitate placa nouă de șlefuit 9 pe suprafața discului de șlefuit 8.



Atenție: atunci când apăsați placa, asigurați-vă că placa de șlefuit 9 rămâne fixată corespunzător pe discul de șlefuit 8. După fixarea finală a noii plăci de șlefuit 9 orificiile din placă și discul de șlefuit 8 trebuie să corespundă.

Montarea / înlocuirea accesoriilor pentru lustruit (vezi fig. 3-4)

[CT13395]



Înainte de montarea buretelui de lustruit 11 sau manșonului de lustruit 12 asigurați-vă că accesoriile achiziționate sunt potrivite modelului respectiv de aparat (asigurați-vă că accesoriul prezintă suprafața adezivă și are dimensiunile corespunzătoare).

- Poziționați aparatul astfel încât discul de șlefuit 8 este amplasat cu fața în sus (vezi fig. 3-4).
- Pentru înlocuirea accesoriului de lustruit ridicați marginea accesoriului de lustruit și îndepărtați-l prin tragere.
- Așezați noul accesoriu de lustruit pe discul de șlefuit 8. **Urmați următoarele reguli:**
 - stratul pentru lustruit trebuie să fie deasupra (suprafața adezivă a discului de șlefuit 8 trebuie să fie atașat la suprafața adezivă a accesoriului de lustruit);
 - marginile accesoriului de lustruit și discului de șlefuit 8 trebuie să corespundă.
- Apăsați cu fermitate accesoriul de lustruit pe suprafața discului de șlefuit 8.



Atenție: atunci când apăsați placa, asigurați-vă că accesoriul de lustruit rămâne fixat corespunzător pe discul de șlefuit 8.

Utilizarea sacului pentru praf

Utilizați întotdeauna sacul 10 în timpul utilizării. Nivelul de praf din sacul pentru praf 10 trebuie monitorizat și sacul trebuie golit la intervale corespunzătoare, cu respectarea precauțiilor menționate mai sus.

Montarea / demontarea sacului pentru praf (vezi fig. 5)

- Pentru montare, introduceți tubul de conectare al sacului de praf 10 în orificiul pentru eliminarea prafului 7 (consultați fig. 5).
- Pentru demontare, scoateți tubul de conectare al sacului de praf 10 din orificiul pentru eliminarea prafului 7.

Golirea sacului pentru praf (vezi fig. 6)

- Deconectați aparatul și îndepărtați sacul pentru praf 10 în modul descris mai sus.
- Îndepărtați sacul textil 14 din corpul de plastic 13 (vezi fig. 6).
- Respectând precauțiile descrise mai sus, goliți conținutul sacului textil 14 prin scuturare, iar pentru rezultate optime scoateți afară interiorul sacului și curățați-l cu o perie moale. **Dacă spălați sacul textil 14, utilizați-l numai după ce acesta s-a uscat complet.**
- Așezați sacul textil 14 pe corpul de plastic 13.

Punerea în funcțiune a uneltei electrice

Utilizați întotdeauna tensiunea de alimentare corectă: tensiunea de alimentare trebuie să corespundă cu informațiile specificate pe plăcuța de identificare a uneltei electrice.

Pornirea / oprirea uneltei electrice

[CT13394]

Pornire:

Mutați comutatorul 5 înspre dreapta (vezi fig. 7.1).

Oprire:

Mutați comutatorul 5 înspre dreapta (vezi fig. 7.2).

[CT13395]

Pornirea / oprirea pe termen scurt

Pentru a porni unealta electrică, țineți apăsat întrerupătorul pornit / oprit 5. Pentru a o opri, dați drumul întrerupătorului.

Pornirea / oprirea pe termen lung

Pornire:

Apăsați comutatorul de pornire / oprire 5 și blocați-l în poziția cu butonul de blocare 6.

Oprire:

Apăsați scurt întrerupătorul pornit / oprit 5.

Aspirarea prafului în timpul funcționării uneltei electrice



Strângerea prafului scade concentrația de praf din aer și previne acumulările de praf din zona de lucru.

Utilizarea aspiratorului

În cazul operațiunilor îndelungate de prelucrare a lemnului sau a procesării materialelor ce produc prafului

periculoase sănătății, aparatul trebuie conectat la un aspirator corespunzător.

Anumite aparate pot necesita anumite adaptoare (care nu sunt incluse în set) pentru a fi compatibile cu aspiratorul.

Nivelul de praf din sac trebuie monitorizat și sacul trebuie golit la intervale corespunzătoare, cu respectarea precauțiile menționate mai sus.

Caracteristici ale uneltei electrice

Regulator viteză de oscilație

[CT13395]

Regulatorul vitezei de oscilație **4** are scopul de a seta viteza de oscilație dorită a discului de șlefuit **8**.

- Apăsăți comutatorul de pornire / oprire **5** și blocați-l în poziția cu butonul de blocare **6**.
- Setăți viteza de oscilație dorită.

Viteza de oscilație necesară depinde de tipul materialului procesat, condițiile de lucru și pentru rezultate optime trebuie setată pe baza încercărilor practice.

În cazul utilizării prelungite la viteză de oscilație redusă, aparatul trebuie lăsat să se răcească 3 minute. Pentru acest lucru setați viteza maximă de oscilație și utilizați aparatul fără sarcină.

Recomandări referitoare la utilizarea uneltei electrice

Alegerea plăcii de șlefuit

Înainte utilizării, alegeți tipul plăcii de șlefuit **9** care este cel mai potrivit pentru materialul sau suprafața procesată. Tipul plăcii de șlefuit **9** este specificat pe ambalaj. Puteți solicita informații suplimentare de la furnizor. Diverse utilizări necesită plăci de șlefuit **9** de abraziuni diferite, permițând obținerea finisajului dorit al suprafeței. Cea mai bună metodă de alegere a plăcii de șlefuit este încercarea practică.

Șlefuirea



Înainte utilizării testați gradul de șlefuire pe un obiect inutil (fabricat din același material sau cu același înveliș ca elementul ce necesită șlefuire) pentru a vă asigura că gradul de abraziune al plăcii de șlefuit **9**, precum și frecvența de oscilare a discului de șlefuit **8** sunt alese corespunzător.

- Asigurați-vă că elementul ce necesită șlefuire este bine fixat.
- Porniți aparatul înainte începerii operațiunii și înainte ca discul de șlefuit **8** să atingă elementul ce necesită șlefuire permițând aparatului să atingă viteza maximă de oscilație.
- Aplicați discul de șlefuit **8** pe suprafața elementului ce necesită șlefuire cu mișcări circulare sau dintr-o parte în alta.
- Operațiune de șlefuire trebuie făcută utilizând înțreaga suprafață a discului de șlefuit **8**.
- Nu apăsați excesiv aparatul de șlefuit deoarece prin acest lucru nu veți obține rezultate mai bune ci veți

supraîncărca motorul aparatului și veți uza mai rapid placa de șlefuit **9**.

- Nu mențineți aparatul într-un singur punct mai mult timp, acest lucru având ca rezultat adâncirea aceluși loc.
- Înlocuiți plăcile de șlefuit **9** uzate sau pline de praf la intervale corespunzătoare.
- Utilizați plăci de șlefuit **9** cu grade de abraziune diferite, începând operațiunea cu o placă mai abrazivă și trecând apoi la grade mai fine. Acest lucru va ușura munca și va permite obținerea unor rezultate mai bune.
- Nu reutilizați plăci de șlefuit **9** utilizate anterior pentru șlefuirea metalului sau a altor materiale.

Lustruire

[CT13395]



În timpul procesului de lustruire este recomandată utilizarea unei frecvențe de oscilație mai mici a discului **8 - acest lucru va preveni supraîncălzirea suprafeței prelucrate. Înaintea începerii operațiunii faceți un test pentru a vă asigura că substanța de lustruire și viteza de oscilație a discului de șlefuire **8** au fost alese corect.**

- Aplicați substanța de lustruire pe suprafața prelucrată.
- Atașați buretele de lustruit **11** pe discul de șlefuit **8** în modul descris mai sus.
- Porniți aparatul și întindeți substanța de lustruit pe suprafața prelucrată. Începeți apoi procesul de lustruire cu mișcări circulare sau diagonale aplicând o presiune redusă.
- Opriți aparatul, îndepărtați buretele de lustruit **11** și atașați manșonul de lustruit **12** la discul de șlefuit **8**.
- Îndepărtați excesul de substanță de lustruit cu ajutorul unei cârpe moi și finisați lustruirea cu ajutorul manșonului de lustruit **12** cu mișcări circulare sau diagonale aplicând o presiune redusă.
- După finalizarea operațiunii clătiți buretele de șlefuit **11** și manșonul de șlefuit **12** în apă caldă utilizând o substanță de curățare. **Nu utilizați solvenți.**
- Stoarceți (ușor) buretele de lustruit **11** și manșonul de lustruit **12**. Puneți-le la uscat întinzându-le pe o suprafață plană, cu partea adezivă dedesubt. **Atenție: nu depozitați accesoriile de șlefuit până nu sunt complet uscate.**

Măsuri de întreținere a uneltei electrice / măsuri preventive

Înainte de a executa orice lucrare asupra uneltei electrice, scoateți fișa de alimentare din priză.

Curățarea uneltei electrice

O condiție indispensabilă pentru exploatarea pe termen lung a uneltei electrice este păstrarea acesteia curată. Curățați în mod regulat unealta electrică cu aer comprimat prin găurile de aerisire **3**.

Serviciul post-vânzare și serviciul de tip aplicație

Serviciul nostru post-vânzare răspunde la întrebările dumneavoastră legate de întreținerea și repararea produsului dumneavoastră, precum și a

pieselor de schimb. Informații despre centrele de servicii, diagramele pieselor și informații despre piesele de schimb pot fi găsite, de asemenea, la adresa: www.crown-tools.com.

Transportarea uneltelor electrice

- În mod obligatoriu, ambalajul nu trebuie supus niciunui impact mecanic în timpul transportării.
- La descărcare / încărcare, nu este permisă utilizarea niciunui tip de tehnologie care funcționează pe principiul ambalajului de fixare.

Protecția mediului



Materiile prime trebuie reciclate în loc să fie evacuate ca deșeuri.

Unealta, accesoriile și ambalajul trebuie sortate în vederea reciclării ecologice.

Componentele din plastic sunt etichetate pentru reciclarea pe categorii.

Aceste instrucțiuni sunt tipărite pe hârtie reciclabilă, fabricată fără clor.

Технически характеристики на електрическия инструмент

Ротационна шлайфмашина		СТ13394	СТ13395
Код електроинструмент	[220-230 V ~50/60 Hz]	421715	421722
Номинална мощност	[W]	240	450
Изходна мощност	[W]	120	250
Сила на тока при напрежение	220-230 V [A]	1	1.9
Обороти на празния ход	[min ⁻¹]	12000	4000-13000
Степен на вибрация без натоварване	[min ⁻¹]	24000	8000-26000
Ексцентричност	[mm] [inches]	2 5/64"	2 5/64"
Шлифовъчна плоскост Ø	[mm] [inches]	125 5"	150 6"
Тегло	[kg] [lb]	1,5 3.31	2,4 5.29
Клас на безопасност		□ / II	□ / II
Звуково налягане	[dB(A)]	74,13	79,1
Акустична мощност	[dB(A)]	85,13	92
Вибрация	[m/s ²]	4,23	12,53

Информация за шум



Винаги носете защитни слушалки, ако звуковото налягане надвишава 85 dB(A).

CE Декларация за съответствие

С пълна отговорност ние декларираме, че описаният в раздела "Технически характеристики на електрическия инструмент" съответства на всички валидни изисквания на директивите 2006/42/ЕС, включително на измененията им и покрива изискванията на стандартите: EN 60745-1, EN 60745-2-4.

Мениджър
Сертификация

Wu Cunzhen

Merit Link International AG
Stabio, Швейцария, 17.10.2017

Основни правила за безопасност



ПРЕДУПРЕЖДЕНИЕ! Прочетете всички предупреждения за безопасност и инструкции. Неспазването на предупрежденията и инструкциите може да доведе до електрически удар, пожар и / или сериозно нараняване.

Запазете всички предупреждения и инструкции за бъдещи справки.

Терминът "електроинструмент" в предупрежденията се отнася до Вашия, свързан в електрическата мрежа (кабелен) електроинструмент или работещ с батерия (безжичен) електроинструмент.

Безопасност на работната зона

- **Поддържайте работната зона чиста и добре осветена.** Разхвърляни или тъмни зони предизвикват инциденти.
- **Не работете с електроинструменти в експлозивни атмосфери, като при наличието на възпламеними течности, газове и прах.** Електроинструментите създават искри, които може да подпалят прах или изпарения.
- **Дръжте децата и околните далеч при работа с електроинструменти.** Отвлечането на вниманието може да причини загуба на контрол.



ПРЕДУПРЕЖДЕНИЕ - За да намалите риска от нараняване, потребителят трябва да прочете наръчника с инструкции!

Електрическа безопасност

- Щепселите на електроинструментите трябва да съответстват на контактите. Никога не модифицирайте по никакъв начин щепсел. Не използвайте каквито и да е адаптери със заземени (зануленни) електроинструменти. Немодифицираните щепсели и съответстващи контакти ще намалят риска от електрически удар.
- Избягвайте контакт на тялото със заземени или занулени повърхности, като тръби, радиатори, фризьери и хладилници. Съществува повишен риск от електрически удар, ако тялото Ви бъде заземено или занулено.
- Не излагайте електроинструментите на въздействието на дъжд, влажна среда. Водата, влизаща в електроинструмента ще повиши риска от електрически удар.
- Не повреждайте кабела. Никога не използвайте кабела за носене, дърпане или изключване от мрежата на електроинструмент. Дръжте кабела далеч от топлина, масло, остри ръбове или подвижни части. Повреден или заплетен кабел повишават риска от електрически удар.
- При работа с електроинструменти на открито, използвайте удължителен кабел, подходящ за употреба на открито. Използването на подходящ кабел за външна употреба намалява риска от електрически удар.
- Ако работата с електроинструмент на влажно място не може да се избегне, използвайте устройство за диференциална токова защита (RCD) на захранването. Използването на RCD намалява риска от електрически удар. ЗАБЕЛЕЖКА! Терминът "устройство за диференциална токова защита (RCD)" може да бъде заменен с термина "верижен прекъсвач за неизправно заземяване (GFCI)" или "верижен прекъсвач за утечка на земя (ELCB)".
- **Предупреждение!** Никога не докосвайте изложени метални повърхности на предавателната кутия, екрана и пр., защото докосването на метални повърхности ще повлияе на електромагнитната вълна, като по този начин причини потенциално нараняване и инциденти.

Лична безопасност

- Бъдете внимателни, гледайте какво правите и като цяло бъдете предпазливи при работа с електроинструменти. Не използвайте електроинструмента, когато сте изморени или под въздействието на лекарства, алкохол или медикаменти. Момент на невнимание по време на работа с електроинструменти може да доведе до сериозни персонални наранявания.
- Използвайте лични предпазни средства. Винаги носете защита за очите. Предпазно оборудване като противопрахова маска, непълзгащи се обувки, каска и защита за слуха, използвани при подходящите условия ще намалят риск от персонални наранявания.
- Предотвратете неволно стартиране. Уверете се, че превключвателя е в изключено положение, преди да свържете захранването и / или батерията, вдигнете или носите инструмента. Носенето на електроинструменти с пръст на превключвателя или включване на такива към мрежата, когато превключвателя е включен, води до инциденти.

- Отстранете всички ключове за настройка или гаечни ключове, преди да включите електроинструмента. Гаечен ключ или друг ключ, прикачен към въртящата се част на електроинструмента може да доведе до лично нараняване.
- Не се протягайте. Стъпете добре на краката и поддържайте баланс по всяко време. Това позволява по-добър контрол върху електроинструмента и при неочаквани ситуации.
- Обличайте се подходящо. Не носете разхлабени дрехи или бижута. Дръжте косата си, дрехите и ръкавиците далеч от подвижни части. Разхлабени дрехи, бижута или дълга коса могат да бъдат захванати от подвижни части.
- Ако са предоставени устройства за свързване към прахова екстракция и устройства за събиране на прах, уверете се, че те са свързани и използвани правилно. Използването на аспирацията може да намали опасностите, свързани с прах.
- Не позволявайте честата употреба на електроинструменти да води до игнориране на принципите за безопасност. Небрежните действия може да причинят наранявания в рамките на секунда.
- **Предупреждение!** По време на работа електроинструментите може да произведат електромагнитно поле. Това поле може, при някои обстоятелства, да повлияе на активни и пасивни медицински импланти. За да намалите риска от сериозни или фатални наранявания, ние препоръчваме лицата с медицински импланти да се консултират с лекар и производителя на медицинския имплант, преди да работят с този електроинструмент.

Употреба и грижа за електрически инструмент

- Лицата със занижени психологически и ментални способности както и деца не могат да работят с електроинструмента, ако те не са под надзор на инструктирано за употребата на електроинструмента лице, отговорно за тяхната сигурност.
- Не насилвайте електроинструмента. Използвайте правилният електроинструмент за Вашите приложения. Правилният електроинструмент извършва работата по-добре и по-безопасно в диапазона, за който той е създаден.
- Не използвайте електроинструмент, ако превключвателя не го включва или изключва. Всички електроинструменти, които не могат да бъдат контролирани с превключвателя си са опасни и трябва да бъдат ремонтирани.
- Разскачете щепсела от контакта и / или батерията от електроинструмента, преди да правите каквито и да е регулирания, смяна на аксесоари или съхраняване на електроинструментите. Такива превантивни мерки за безопасност намаляват риска от инцидентно стартиране на електроинструмента.
- Съхранявайте електроинструменти в готовност, далеч от деца и не допускате лица, непознати с електроинструмента или тези инструкции да работят с електроинструмента. Електроинструментите са опасни, ако попаднат в ръцете на необучени потребители.
- Поддържайте електроинструментите. Проверете за неизравняване или биене на подвижни части, счупване на части или каквито и да е други условия, които може да повлияят върху работата на електроинструментите. Ако е повреден, ремонтирайте електроинструмента преди

работа с него. Много инциденти настъпват поради лоша поддръжка на електроинструментите.

- **Поддържайте режещите инструменти остри и чисти.** Правилно поддържаните режещи инструменти с остри режещи ръбове е по-малко вероятно да заядат и с контролират по-лесно.

- **Използвайте електроинструментите, аксесоарите и найкрайниците в съответствие с тези инструкции, предвид работните условия и извършваната работа.** Употребата на електроинструменти за операции, различни от тези за които са предназначени може да доведе до опасни ситуации.

- **Поддържайте ръкохватките и повърхностите за захващане сухи, чисти и без масло и смазка.** Хлъзгавите ръкохватки и повърхности за захващане не позволяват безопасна работа и контрола върху инструментите при неочаквани ситуации.

- **Имайте предвид, че когато работите с електроинструмент да държите допълнителната ръкохватка правилно, което е полезно при контролиране на електроинструмента.** Ето защо, правилното държане може да намали риска от инциденти и наранявания.

Сервис

- **Сервизирайте своя електроинструмент в квалифициран сервис или от такова лице, използвайте само идентични сменни части.** Това ще осигури поддържането на безопасността на електроинструмента.

- **Следвайте инструкциите за смазване и смяна на аксесоари.**

Специални предупреждения за безопасност

Предупреждения за безопасност, общи за шлайфане и полиране

- **Този електроинструмент е предназначен да служи за шлифване, шлайфане, изчеткване с телена четка, полиране и рязане.** Прочетете всички предупреждения за безопасност, инструкции, илюстрации и спецификации, предоставени с електроинструмента. Неспазването на всички инструкции, посочени по-долу може да доведе до електрически удар, пожар и / или сериозни наранявания.

- **Операции като шлифване, шлайфане, изчеткване с телена четка, полиране и рязани не са препоръчителни за този електроинструмент.** Операции, за които електроинструментът не е проектиран може да създадат опасност и да причинят сериозни наранявания.

- **Не използвайте аксесоари, които не са специално проектирани и препоръчвани от производителя на електроинструмента.** Просто защото аксесоарът може да бъде прикачен към електроинструмента, не осигурява безопасната работа с него.

- **Номиналната скорост на аксесоарът трябва да бъде поне равна на максималната скорост, маркирана на електроинструмента.** Аксесоари, работещи по-бързо от номиналната си скорост може да се счупят и да излетят настрани.

- **Външният диаметър и дебелината на Вашия аксесоар трябва да бъде в номиналния капацитет**

на електроинструмента. Аксесоари с неправилен размер не може да бъдат адекватно контролирани или на тях да бъдат поставени предпазители.

- **Размерът на отворите на колела, фланци, подложки и всякакви други аксесоари трябва да пасват плътно на шпиндела на електроинструмента.** Аксесоарите с отвори, които не съответстват на монтажния хардуер на електроинструмента няма да са балансирани при работа, ще вибрират прекалено много и може да доведат до загуба на контрол.

- **Не използвайте повредени аксесоари.** Преди всяка употреба, инспектирайте аксесоари като абразивни дискове за стружки и напуквания, подложки за напуквания, износване и остаряване, телени четки за разхлабени или начупени телове. Ако електроинструментът или аксесоар бъде изпуснат, проверете за повреда или монтирайте неповреден аксесоар. След инспекция и монтиране на аксесоар, застанете и разположете околните далеч от равнината на въртящия се аксесоар и пуснете електроинструмента на максимална скорост без натоварване. По време на този тестов пуск, нормално, повредени аксесоари да се отчупят.

- **Носете лично предпазно оборудване.** В зависимост от приложението, използвайте лицеви щит, предпазни или защитни очила. Когато е необходимо, носете противопрахова маска, слухови протектори, ръкавици и работна престилка, които могат да спрат малки абразиви или части от заготовката. Защита за очите трябва да може да устои на летящи частици, генерирани при различни операции. Противопраховата маска трябва да може да филтрира частици, генерирани по време на работата Ви. Продължителното излагане на силен шум може да причини загуба на слуха.

- **Ограничете стоящите от страни на безопасно разстояние, далеч от работната ви зона.** Всеки, навлязъл в работната зона трябва да носи лични предпазни средства. Фрагменти от заготовката или от счупен аксесоар може да излетят и да причинят нараняване далеч от непосредствената зона на работа.

- **Позиционирайте кабела далеч от въртящия се аксесоар.** Ако изгубите контрол, кабелът може да бъде срязан или захванат и ръката или лакътя ви да бъдат издърпани към въртящия аксесоар.

- **Никога не поставяйте електроинструмента преди аксесоарът да е спрял напълно.** Въртящият се аксесоар може да захване повърхността и да издърпа електроинструмента извън контрола ви.

- **Не пускайте електроинструмент, докато държите към себе си.** Инцидентен контакт с въртящата се аксесоар може да захване дрехите ви, издърпайки аксесоара към тялото ви.

- **Регулярно почиствайте вентилационните отвори на електроинструмента.** Вентилаторът на мотора ще прах навътре в кожата, прекаленото натрупване на прахообразен метал може да причини електрически опасности.

- **Не работете с електроинструмента до възпламеними материали.** Искрите лиха запалили тези материали.

- **Не използвайте аксесоари, които изискват течен охладител.** Използването на вода или други течни охладители може да доведе до късо съединение или удар.

Откат и свързани с това предупреждения

Откатът е внезапна реакция към защитано или зацепено въртящо се колело, подложка, четка или друг аксесоар. Защитването или зацепването причинява бързо спиране на въртенето, което причинява изхвърляне на неконтролираният електроинструмент в посока, обратна на въртенето на аксесоара в точката на заклиняване.

Например, ако абразивен диск бъде зацепен или защитан от заготовката, ръбът на диска, който навлиза в точката на зацепване може да задрее в повърхността на материала, причинявайки изхвърляйки диска или причинявайки откат. Дискът може да или да бъде изхвърлен към или далеч от оператора в зависимост от посоката на движение на диска в точката на зацепване. Абразивните дискове може да се счупят при тези условия.

Откатът е резултат от неправилна употреба на електроинструмента и / или неправилни работни процедури, или условия и може да бъде избегнат с вземане на подходящи предпазни мерки, както е посочено по-долу.

- **Поддържайте здрав захват на електроинструмента и позиционирайте тялото и ръката така, че да устоите на силите на отката. Винаги използвайте спомагателната ръкохватка, ако има такава, за да имате максимален контрол на отката или реакцията на въртящия момент, когато сте изправени.** Операторът може да контролира реакциите или силите на отката, ако са взети правилни предпазни мерки.
- **Никога не поставяйте ръката си пред въртящ се аксесоар.** Аксесоарът може да отскочи върху ръката ви.
- **Не поставяйте тялото си в областта, където се придвижи електроинструмента в случай на откат.** Откатът ще повдигне напред инструмента в посока, различна на движението на диска в точката на захващане.
- **Бъдете особено внимателни, когато работите в ъгли, остри ръбове и пр.** Избягвайте отскачането и зацепването на аксесоар. Ъглите, острите ръбове или отскачането имат тенденцията да захващат въртящия се аксесоар и да причиняват загуба на контрол или откат.
- **Не прикачвайте верига за трион, острие за резба или циркулярен диск.** Такива остриета създават често откат и загуба на контрол.

Ръководство за безопасност при работа с електроинструменти

- **Не използвайте прекалено големи дискове шкурка. Следвайте препоръките на производителя при избор на шкурка.** По-голям размер шкурка, излизаща извън очертанията на диска за шлайфане, представлява опасност и може да зацепи, износи диска или да предизвика откат.



Ротационните машини за полиране са проектирани само за сухо полиране на различни материали. Използването на каквито и да е течности е строго забранено - това ще причини късо съединение в инструмента и ще доведе до отпадане на гаранцията.

- Избягвайте спиране на двигателя на електроинструмента под натоварване.
- При обработката на малки заготовки, чието собствено тегло не е достатъчно за надеждно закрепване, използвайте фиксиращи приспособления.
- Не работете с материали съдържащи азбест. Азбестът се смята за канцерогенен.
- При спад на напрежението на електрозахранването по време на работа, изключете незабавно електроинструмента - "Off", за да избегнете инцидентно включване на машината.
- По време на работа (особено, когато работите над нивото на главата) винаги използвайте предпазни очила и противопрахова маска. Прахът, който се образува по време на работа възпалява очите и лигавицата на дихателната система, докато вдишването може да причини сериозни здравни проблеми.
- Прахът, създаден по време на работа може да бъде опасен за здравето, да е възпламеним или експлозивен, следователно, трябва да почиствате работното си място на удобни интервали и да използвате лични предпазни средства. Винаги използвайте прахоуловителни / събирателни устройства (специална прахосмукачка, торба за прах).
- При изправане на прахосъбирателно устройство, трябва да обръщате особено внимание. Никога не изхвърляйте праха в открит огън.
- При полиране на някои материали (бои с пигменти на оловна основа, дърво, импрегнирано с арсен или хлорни разтвори и т.н.) може да се образува карциногенна или токсична прах. В такива случаи, трябва да вземете следните предпазни мерки:
 - всички лица, присъстващи на обекта трябва да носят предпазно облекло, направено от плътен плат и специални противо-прахови макси (проектирани за защита от вредно въздействие и специфични субстанции);
 - работното пространство трябва да бъде добре вентилирано и трябва да бъдат използвани контейнери за прах, както и устройства за събиране на прах (специални прахосмукачки);
 - почистването след работа трябва да бъде извършвано от лица, екипирани с по-горе споменатите лични предпазни средства.



Предупреждение: химическата субстанция, съдържаща се в праха, генериран при шлайфане, рязане, шлифване и други строителни и промишлени дейности може да причини рак, родилни дефекти или да бъде опасна за фертилността. Въздействието на някои химични субстанции би било при:







- Преди ремонт и сменни работи по машината, първо трябва да бъде изваден щепсела.
- Прозрачна двусилициев окис и други строителни продукти в тухлите и цимента; хром-арсен (ССА) в дървесина с химическа обработка. Опасна концентрация на тези субстанции зависи от честотата при която Вие провеждате такива работи. Ако искате да намалите контакта с такива химични субстанции, моля, работете на място с добра вентилация и използвайте уреди със сертификати за безопасност (като противопрахови маски, проектирани с малък филтър за прах).

Имайте предвид захранващото напрежение: в захранващата връзка, Вие трябва да потвърдите,

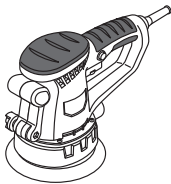
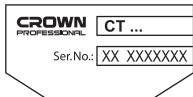
дали захранващото напрежение е същото като това, маркирано на табелата на инструмента. Ако захранващото напрежение е по-високо, може да се стигне до инцидент с операторите, а в същото време инструментът ще бъде разрушен. Ето защо, ако захранващото напрежение не е потвърдено, никога не трябва да включвате инструмента произволно. От друга страна, ако захранващото напрежение е по-ниско, моторът ще бъде повреден.

Символи, използвани в наръчника

Следните символи са използвани в наръчника за експлоатация, моля, запомнете значението им. Правилната интерпретация на символите ще ви позволи правилна и безопасна употреба на електроинструмента.

Символ	Значение
	Ротационна шлайфмашина Раздели, маркирани със сиво - мека ръкохватка (с изолационна повърхност).
	Стикер със сериен номер: CT ... - модел; XX - дата на производство; XXXXXXX - сериен номер.
	Закрепване на аксесоарите тип "Велкро".
	Прочетете всички регламенти и инструкции за безопасност.
	Носете предпазни очила.
	Носете защита за слуха.
	Носете противопрахова маска.
	Разкачете електроинструмента от електрическата мрежа преди инсталиране или регулиране.
	Посока на движение.

Символ	Значение
	Посока на въртене.
	Блокиран.
	Отключен.
	Забранено.
	Двойна изолация / клас на безопасност.
	Внимание. Важно.
	Знакът удостоверява, че продукта съответства на основните изисквания на директивите на ЕС и хармонизираните стандарти на ЕС.
	Полезна информация.
	По време експлоатация, отстранете събрания прах.
	Не изхвърляйте електроинструмента в контейнер за домакински отпадъци.
	
Предназначение на електроинструмент	
Ротационен инструмент за шлайфане на различни материали и повърхности.	
[СТ13395]	
Този модел позволява да полиране с помощта на специални аксесоари и полиране на веществата.	
Елементи на устройството на електроинструмента	
<ol style="list-style-type: none"> 1 Крилчата гайка 2 Допълнителна дръжка 3 Вентилационни отвори 4 Регулатор на стената на вибрация 5 Превключвател включване / изключване 	

- 6 Бутон за заключване.
- 7 Порт за отстраняване на прах
- 8 Шлифовъчна планка (тип velcro)
- 9 Шлифовъчен диск (тип velcro) *
- 10 Торба за прах (сглобка) *
- 11 Гъба за полиране *
- 12 Калъф за полиране *
- 13 Тяло от пластмаси *
- 14 Текстилна торба за прах *

* Принадлежности

Изброените, а също така и изобразените принадлежности, частично не влизат в комплекта за доставка.

Монтиране и регулиране на компонентите на електроинструмента

Преди изпълнение на всички процедури, задължително изключете уреда от контакта.



Не завивайте прекалено много крепежни елементи, за да избегнете повреждане на резбата.



Монтаж / демонтаж / настройка на някои елементи е същата за всички модели електроинструменти, в такъв случай, специфичните модели не са посочени на илюстрацията.

Допълнителна дръжка (виж. фиг.1)

При работа винаги използвайте ръкохватка 2. Допълнителната ръкохватка 2 може да бъде позиционирана в две положения вертикално (използва се за съхранение на електроинструментите) и хоризонтално (използва се за работа).

- Разхлабете крилчатата гайка 1 (виж. фиг. 1).
- Преместете допълнителната ръкохватка 2 в хоризонтално положение.
- Затегнете крилчатата гайка 1.

Монтиране / смяна на шлифовъчни дискове (виж. фиг. 2)



Преди монтаж на шлифовъчен диск 9, се уверете, че предоставения модел инструмент (уверете се, че има адхезивна повърхност, подходящ размер и апертура за отвеждане на прах).

- Поставете електроинструмента, така че шлифовъчната планка 8 да сочи нагоре (виж. фиг. 2).
- В случай на смяна на шлифовъчен диск, повдигнете периферията на използвания шлифовъчен диск 9 и го отстранете, като издърпате периферията му.
- Поставете нов шлифовъчен диск 9 на шлифовъчната планка 8. Следвайте правилата по-долу:
 - абразивната страна на шлифовъчния диск 9 трябва да бъде отгоре (адхезивната повърхност на шлифовъчната планка 8 трябва да бъде прикрепена към адхезивната повърхност на шлифовъчния диск 9);

- апертурите в шлифовъчния диск 9 трябва да съвпадат с тези за отнемане на прах на шлифовъчната планка 8.
- Притиснете плътно шлифовъчния диск 9 срещу повърхността на шлифовъчната планка 8.



Внимание: при притискане на диска, осигурете правилното поставяне на 9 върху шлифовъчната планка 8. След крайното прикрепяне на нов шлифовъчен диск 9 апертурите в диска и тези в планката 8 трябва да съвпадат.

Монтиране / смяна на аксесоари за полиране (виж. фиг. 3-4)

[СТ13395]



Преди монтиране на гъба за полиране 11 или калъф за полиране 12, се уверете, че дадените аксесоари за полиране са подходящи за модела на електроинструмента (уверете се, че аксесоарът има адхезивна повърхност и е с правилния размер).

- Поставете електроинструмента, така че шлифовъчната планка 8 да сочи нагоре (виж. фиг. 3-4).
- В случай на смяна на аксесоари за полиране, повдигнете периферията на аксесоара и го отстранете чрез издърпване на периферията.
- Поставете аксесоарът за полиране на шлифовъчната планка 8. Следвайте инструкциите по-долу:
 - полирацията слой трябва да бъде отгоре (адхезивната повърхност на шлифовъчната планка 8 трябва да бъде прикрепена към адхезивната повърхност на аксесоара за полиране);
 - перифериите на аксесоара за полиране и планката 8 трябва да съвпадат.
- Притиснете плътно аксесоарът за полиране срещу повърхността на шлифовъчната планка 8.



Внимание: когато натискате листа, се уверете, че аксесоарът за полиране е правилно поставен върху шлифовъчната планка 8.

Използване на торба за прах

По време на работа винаги използвайте торбата за прах 10. Трябва да наблюдавате нивото на прах в торбата 10 и да я изпразвате в подходящ момент, вземайки предвид, посочените по-горе предпазни мерки.

Монтиране / демонтиране на торба за прах (виж. фиг. 5)

- За да монтирате, вкарайте свързващата тръба на торбата за прах 10 в порта за отстраняване на прах 7 (виж. фиг. 5).
- За да разглобите, издърпайте свързващата тръба на торбата за прах 10 от отвора за отстраняване на прах 7.

Изпразване на торба за прах (виж. фиг. 6)

- Изключете електроинструмента и демонтирайте торбата за прах 10 по начина, описан по-горе.

- Демонтирайте текстилната торба **14** от пластмасовото тяло **13** (виж. фиг. 6).
- Вземайки предпазните мерки, описани по-горе, изпразнете текстилната торба **14** като за по-добър резултат я изтръскайте, обърнете наопаки торбата и леко я изчеткайте, за да я почистите. **При пране на текстилната торба 14, използвайте само след като е напълно изсъхнала.**
- Поставете текстилната торба **14** на пластмасовото тяло **13**.

Първоначална работа на електроинструмент

Винаги използвайте захранване с правилно напрежение: напрежението на електрозахранването трябва да съвпада с посочената информация на идентификационната табела на електроинструмента.

Включване / изключване на електроинструмент

[СТ13394]

Включване:

Преместете превключвател **5** надясно (виж. фиг. 7.1).

Изключване:

Преместете превключвател **5** наляво (виж. фиг. 7.2).

[СТ13395]

Краткотрайно включване / изключване

За да включите, натиснете и задръжте превключвателя за включване / изключване **5**, за да изключите - го отпуснете.

Включване / изключване за продължително време

Включване:

Натиснете превключвателя за включване / изключване **5** и го блокирайте в позиция с бутона за заключване **6**.

Изключване:

Натиснете и отпуснете превключвателя за включване / изключване **5**.

Всмукване на прах по време на работата



Събирането на прах намалява концентрацията на прах във въздуха и предотвратява наслояването на прах върху работната станция.

Използване на прахосмукачка

При продължителна обработка на дърво или при работа с материали, които произвеждат прах, опасна за здравето, електроинструментът трябва да бъде свързан с прахосмукачка.

Дадените електроинструменти мога да работят заедно с прахосмукачка само когато се използва подходящ конектор.

Трябва да наблюдавате нивото на прах в торбата и да изпразнете на подходящ интервал, вземайки, посочените по-горе предпазни мерки.

Функции на дизайна на електроинструмента

Регулатор на вибрация

[СТ13395]

Регулаторът на вибрация **4** е предназначен за задаване на исканата честота на вибрация на шлифовъчната планка **8**.

- Натиснете превключвателя за включване / изключване **5** и го блокирайте в позиция с бутона за заключване **6**.
- Задайте исканата честота на вибрация.

Необходимата честота на вибрация зависи от типа обработван материал, работните условия и за най-добри резултати, трябва да бъде зададен на база на опит.

При продължителна работа при ниско ниво на вибрация, трябва да позволите на електроинструмента за се охлади поне за 3 минути. За тази цел, задайте максимална честота на вибрация и оставете електроинструмента да работи без натоварване.

Препоръки при работа с електроинструмент

Избор на шлифовъчен диск

Преди започване на работа, изберете типа шлифовъчен диск **9**, който е най-подходящ за обработвания материал или повърхност. Типът шлифовъчен диск **9** е посочен на опаковката. За повече информация може да попитате доставчика.

Различната работа изисква използването на шлифовъчни дискове **9** с различна зърнистост, позволявайки постигането на исканата гладкост. Най-добрият метод за избор на практически тест.

Шлайфане



Преди започване на работа трябва да извършите пробно шлайфане на непотребен елемент (направен от същия материал или покритие като обработвания компонент), за да сте сигурни, че зърнистостта и типа на шлифовъчния диск **9**, както и честотата на вибрация на шлифовъчната планка **8** са избрани правилно.

- Осигурете сигурното фиксиране на шлифования елемент.
- Включете електроинструмента преди докосването на шлифовъчната планка **8** до елемента, който ще шлайфате и позволете на електроинструмента да достигне максимална степен на вибрация.

- Допрете шлифовъчната планка **8** до повърхността на обработвания елемент и местете електроинструмента с кръгообразни движения.
- Шлифовайте с цялата повърхност на шлифовъчната планка **8**.
- Не притискайте електроинструмента прекалено рязко, тъй като това няма да доведе до добри резултати, вместо това само претоварвате двигателя му и ще доведе до по-висока консумация на шлифовъчни дискове **9**.
- Не спирайте електроинструмента на една точка, това ще доведе до хлътване на мястото, където сте спрели.
- На подходящи интервали, сменяйте използваният или задръстен с прах шлифовъчен диск **9**.
- Използвайте шлифовъчни дискове **9** с различна зърнистост от началото на работата и постепенно преминайте към по-фини. Това ще направи работата Ви по-бърза и в резултат до по-гладка повърхност.
- Не използвайте повторно за никаква повърхност шлифовъчни дискове **9**, които преди това са били използвани за шлайфане на метали.

Полиране

[CT13395]



По време на полиране, се препоръчва да зададете най-ниска степен на вибрация на шлифовъчната планка **8 - това ще предотврати прегряването на обработваната повърхност. Преди започване на работа, направете пробно полиране, за да сте сигурни, че препаратът за полиране и честотата на вибрация на шлифовъчната планка **8** са избрани правилно.**

- Нанесете препарат за полиране на обработваната повърхност.
- Прикрепете гъба за полиране **11** към шлифовъчната планка **8** по начина, описан по-горе.
- Включете електроинструмента и разпределете препарата за полиране по обработваната повърхност. След това полирайте с кръгообразни или пресечени движения с малък натиск.
- Изключете електроинструмента, отстранете гъбата за полиране **11** и прикрепете калъфа за полиране **12**, към шлифовъчната планка **8**.
- С мека кърпа, отстранете излишния препарат за полиране от обработваната повърхност и полирайте финално с калъфа за полиране **12**, използвайте кръговидни или пресечени движения с малък натиск.
- След приключване на работа, изпакнете гъбата за полиране **11** и калъфа за полиране **12** с топла вода с почистващ препарат. **Не използвайте разредители.**

- Изцедете (не извивайте) гъбата за полиране **11** и калъфа за полиране **12**. Оставете ги да изсъхнат, опъвайки ги на плоска повърхност; адхезивната повърхност нагоре. **Внимание : не прибирайте аксесоарите за полиране докато не са напълно изсъхнали.**

Техническо обслужване / профилактика на електроинструмент

Преди изпълнение на всички процедури, задължително изключете уреда от контакта.

Почистване на електроинструмента

Необходимо условие за дълготрайното използване на електроинструмента е той да бъде поддържан чист. Редовно обдухвайте електроинструмента с въздух под налягане през въздушните отвори **3**.

Следпродажбено обслужване и приложно обслужване

Нашето следпродажбено обслужване отговаря на въпросите ви относно поддръжката и ремонта на нашите продукти, както и за резервни части. Информация относно сервизните центрове, диаграми на части и информация за резервни части могат да бъдат намерени на адрес: www.crown-tools.com.

Транспортиране на електроинструментите

- Категорично не изпускате и не допускате каквито и да е механични удари по опаковката по време на транспорт.
- При разтоварване / товарене не е позволено да се използва технология от какъвто и да е вид, която работи на принципа на защипване на опаковките.

Защита на околната среда



Рециклирайте суровините, вместо да ги изхвърляте!

Електроинструментът, допълнителните принадлежности и опаковката трябва да се сортират за рециклиране по екологичен начин.

Пластмасовите компоненти са обозначени по категории за рециклиране.

Настоящото ръководство за експлоатация е напечатано на рециклирана хартия без хлор.

Възможно е извършването на промени.

Български

Προδιαγραφές ηλεκτρικού εργαλείου

Έκκεντρο τριβείο		CT13394	CT13395
Κωδικός ηλεκτρικού εργαλείου	[220-230 V ~50/60 Hz]	421715	421722
Ονομαστική ισχύς	[W]	240	450
Αποδιδόμενη ισχύς	[W]	120	250
Ένταση ρεύματος και τάση	220-230 V [A]	1	1.9
Ταχύτητα περιστροφής χωρίς φορτίο	[min ⁻¹]	12000	4000-13000
Αριθμός ταλαντώσεων χωρίς φορτίο	[min ⁻¹]	24000	8000-26000
Ταλάντωση	[mm] [ίντσες]	2 5/64"	2 5/64"
Ø δίσκου λείανσης	[mm] [ίντσες]	125 5"	150 6"
Βάρος	[kg] [lb]	1,5 3.31	2,4 5.29
Κλάση ασφαλείας		□ / II	□ / II
Ηχητική πίεση	[dB(A)]	74,13	79,1
Ακουστική ισχύς	[dB(A)]	85,13	92
Σταθμισμένη δόνηση	[m/s ²]	4,23	12,53

Πληροφορίες για θόρυβο



Να φοράτε ωτασπίδες για την προστασία των οργάνων ακοής σε συνθήκες με επίπεδο της ηχητικής στάθμης άνω των 85 dB(A).

CE Η αντιστοιχία στα απαραίτητα πρότυπα

Δηλώνουμε με αποκλειστική μας ευθύνη, ότι το προϊόν που περιγράφεται στα "Προδιαγραφές ηλεκτρικού εργαλείου" αντιστοιχεί σε όλες τις σχετικές διατάξεις των οδηγιών 2006/42/EC συμπεριλαμβανομένων των αλλαγών τους και ταυτίζεται με τα ακόλουθα πρότυπα: EN 60745-1, EN 60745-2-4.

Διαχειριστής
πιστοποίησης

Wu Cunzhen

Wu Cunzhen

Merit Link International AG
Stabio, Ελβετία, 17.10.2017



ΠΡΟΣΟΧΗ - Για τη μείωση του κινδύνου τραυματισμού, ο χρήστης πρέπει να διαβάσει το εγχειρίδιο οδηγιών!

Κανόνες γενικής ασφάλειας



ΠΡΟΕΙΔΟΠΟΙΗΣΗ! Διαβάστε όλες τις προειδοποιήσεις ασφαλείας και όλες τις οδηγίες. Η μη τήρηση των προειδοποιήσεων και οδηγιών μπορεί να προκαλέσει ηλεκτροπληξία, πυρκαγιά ή / και σοβαρή βλάβη.

Αποθηκεύστε όλες τις προειδοποιήσεις και τις οδηγίες για μελλοντική αναφορά.

Ο όρος "ηλεκτρικό εργαλείο" στις προειδοποιήσεις αναφέρεται στο δικό σας ηλεκτρικό εργαλείο (με καλώδιο) που λειτουργεί στο δίκτυο ισχύος ή το ηλεκτρικό εργαλείο που λειτουργεί με μπαταρία (χωρίς καλώδιο).

Ασφάλεια χώρου εργασίας

- Διατηρείτε το χώρο εργασίας καθαρό και καλά φωτισμένο. Σε ακατάστατες ή σκοτεινές περιοχές μπορεί να προκληθούν ατυχήματα.
- Μην χρησιμοποιείτε ηλεκτρικά εργαλεία σε εκρηκτικές ατμόσφαιρες, όπως είναι η παρουσία εύφλεκτων υγρών, αερίων ή σκόνης. Τα ηλεκτρικά εργαλεία δημιουργούν σπινθήρες που μπορεί να προκαλέσουν ανάφλεξη της σκόνης ή αναθυμιάσεις.
- Κρατήστε τα παιδιά και τους παρευρισκόμενους μακριά, όταν χρησιμοποιείτε ένα ηλεκτρικό εργαλείο. Τυχόν απόσπαση της προσοχής μπορεί να σας αναγκάσει να χάσετε τον έλεγχο.

Ηλεκτρική ασφάλεια

- Τα φως του ηλεκτρικού εργαλείου πρέπει να ταιριάζουν στην πρίζα. Μην τροποποιείτε ποτέ το φως με οποιονδήποτε τρόπο. Μη χρησιμοποιείτε τυχόν προσαρμογέα φως με ηλεκτρικά εργαλεία που έχουν γείωση. Τα μη τροποποιημένα φως και οι κατάλληλες πρίζες μειώνουν τον κίνδυνο ηλεκτροπληξίας.
- Αποφεύγετε την επαφή του σώματος με γειωμένες επιφάνειες, όπως σωλήνες, καλοριφέρ, κουζίνες και ψυγεία. Υπάρχει αυξημένος κίνδυνος ηλεκτροπληξίας εάν το σώμα σας είναι γειωμένο.
- Μην εκθέτετε τα ηλεκτρικά εργαλεία στη βροχή ή σε υγρές συνθήκες. Το νερό που εισέρχεται σε ένα ηλεκτρικό εργαλείο αυξάνει τον κίνδυνο ηλεκτροπληξίας.
- Μην κακομεταχειρίζεστε το καλώδιο. Ποτέ μην χρησιμοποιείτε το καλώδιο για τη μεταφορά, για να τραβάτε ή να αποσυνδέετε το ηλεκτρικό εργαλείο. Κρατήστε το καλώδιο μακριά από θερμότητα, λάδι, αιχμηρές άκρες ή κινούμενα μέρη. Κατεστραμμένα ή μπερδεμένα καλώδια αυξάνουν τον κίνδυνο ηλεκτροπληξίας.
- Όταν χρησιμοποιείτε ένα ηλεκτρικό εργαλείο σε εξωτερικούς χώρους, χρησιμοποιήστε ένα καλώδιο επέκτασης κατάλληλο για εξωτερική χρήση. Η χρήση ενός καλωδίου κατάλληλου για εξωτερική χρήση μειώνει τον κίνδυνο ηλεκτροπληξίας.
- Εάν η χρήση του ηλεκτρικού εργαλείου σε μία υγρή τοποθεσία είναι αναπόφευκτη, χρησιμοποιήστε μια διάταξη προστασίας ρεύματος διαρροής (RCD). Η χρήση ενός RCD μειώνει τον κίνδυνο ηλεκτροπληξίας. ΣΗΜΕΙΩΣΗ! Ο όρος "διάταξη προστασίας ρεύματος διαρροής (RCD)" μπορεί να αντικατασταθεί από τον όρο "διακόπτη κυκλώματος βλάβης γείωσης" (GFCI) ή "αυτόματο διακόπτη διαφορικής προστασίας (ELCB)".
- Προειδοποίηση! Ποτέ μην αγγίζετε τις εκτεθειμένες μεταλλικές επιφάνειες επί του κιβωτίου ταχυτήτων, ασπίδας, και ούτω καθεξής, διότι αγγίζοντας μεταλλικές επιφάνειες θα προκαλούσατε παρέμβαση με το ηλεκτρομαγνητικό κύμα, προκαλώντας έτσι πιθανή ή ζημία ή ατυχήματα.

Ατομική προστασία

- Να είστε σε ετοιμότητα, να βλέπετε αυτό που κάνετε και να χρησιμοποιείτε την κοινή λογική όταν χρησιμοποιείτε ένα ηλεκτρικό εργαλείο. Μη χρησιμοποιείτε ηλεκτρικά εργαλεία όταν είστε κουρασμένοι ή υπό την επίρρηση ναρκωτικών, αλκοόλ ή φαρμάκων. Μια στιγμή απροσεξίας κατά τη λειτουργία ηλεκτρικών εργαλείων μπορεί να προκαλέσει σοβαρό τραυματισμό.
- Χρησιμοποιείτε μέσα ατομικής προστασίας. Να φοράτε πάντα προστατευτικά γυαλιά. Προστατευτικές εξοπλισμούς, όπως μάσκα για τη σκόνη, αντιποισθητικά υποδήματα ασφαλείας, κράνος, ή προστασίας της ακοής που χρησιμοποιούνται στις αντίστοιχες συνθήκες μειώνουν τις σωματικές βλάβες.
- Αποτρέψτε την ακούσια εκκίνηση. Βεβαιωθείτε ότι ο διακόπτης βρίσκεται στη θέση off πριν από τη σύνδεση με την πηγή τροφοδοσίας και / ή την μπαταρίας, όταν σηκώνετε ή μεταφέρετε το εργαλείο. Η μεταφορά ηλεκτρικών εργαλείων με το δάκτυλό σας στο διακόπτη ή η ενεργοποίηση ηλεκτρικών εργαλείων με ενεργοποιημένο τον διακόπτη είναι πιθανό να προκαλέσει ατυχήματα.
- Αφαιρέστε τυχόν κουμπιά ρύθμισης ή κλειδιά πριν θέσετε το εργαλείο σε λειτουργία. Ένα κλειδί ή ένα κουμπί που συνδέεται με ένα περιστρεφόμενο

μέρος του ηλεκτρικού εργαλείου μπορεί να οδηγήσει σε τραυματισμό.

- Μην τεντώνετε. Κρατήστε το κατάλληλο πάτημα και ισορροπία ανά πάσα στιγμή. Αυτό επιτρέπει τον καλύτερο έλεγχο του ηλεκτρικού εργαλείου σε απρόσμενες καταστάσεις.
- Ντυθείτε κατάλληλα. Μην φοράτε φαρδιά ρούχα ή κοσμήματα. Κρατήστε τα μαλλιά σας, τα ρούχα και τα γάντια μακριά από τα κινούμενα μέρη. Τα φαρδιά ρούχα, κοσμήματα ή μακριά μαλλιά μπορεί να πιαστούν στα κινούμενα μέρη.
- Αν παρέχονται εξαρτήματα για την σύνδεση σε εγκαταστάσεις για την απομάκρυνση και τη συλλογή σκόνης, βεβαιωθείτε ότι είναι συνδεδεμένα και χρησιμοποιούνται σωστά. Η χρήση της συλλογής σκόνης μπορεί να μειώσει τους κινδύνους που σχετίζονται με τη σκόνη.
- Μην αφήνετε την οικειότητα που έχει αποκτηθεί από τη συχνή χρήση των εργαλείων σας να σας κάνει αυτάρεσκους και να αγνοήσετε τις αρχές ασφαλείας εργαλείου. Μια απρόσεκτη ενέργεια μπορεί να προκαλέσει σοβαρό τραυματισμό μέσα σε ένα κλάσμα του δευτερολέπτου.
- Προειδοποίηση! Τα ηλεκτρικά εργαλεία μπορεί να παράγουν ένα ηλεκτρομαγνητικό πεδίο κατά τη διάρκεια της λειτουργίας. Αυτό το πεδίο μπορεί υπό ορισμένες συνθήκες να παρεμβαίνει σε ενεργητικά ή παθητικά ιατρικά εμφυτεύματα. Για να μειώσετε τον κίνδυνο σοβαρού ή θανάσιμου τραυματισμού, συνιστούμε στα άτομα με ιατρικά εμφυτεύματα να συμβουλευούνται το γιατρό τους και το κατασκευαστή των ιατρικών εμφυτευμάτων πριν από τη λειτουργία αυτού του ηλεκτρικού εργαλείου.

Χρήση ηλεκτρικών εργαλείων και φροντίδα

- Τα άτομα με μειωμένες ψυχοσωματικές ή ψυχικές ικανότητες, καθώς και τα παιδιά δεν μπορούν να χρησιμοποιούν το ηλεκτρικό εργαλείο, αν δεν εποπτεύονται ή αν δεν καθοδηγούνται σχετικά με τη χρήση του εργαλείου από άτομο υπεύθυνο για την ασφάλειά τους.
- Μην πιέζετε το ηλεκτρικό εργαλείο. Χρησιμοποιήστε το σωστό εργαλείο για την εφαρμογή σας. Το κατάλληλο ηλεκτρικό εργαλείο θα κάνει τη δουλειά καλύτερα και ασφαλέστερα στο ρυθμό για τον οποίο σχεδιάστηκε.
- Μη χρησιμοποιείτε το εργαλείο αν ο διακόπτης δεν ενεργοποιείται και απενεργοποιείται. Κάθε ηλεκτρικό εργαλείο που δεν μπορεί να ελεγχθεί με το διακόπτη είναι επικίνδυνο και πρέπει να επισκευαστεί.
- Αποσυνδέστε το φως από την πρίζα και / ή την μπαταρία από το ηλεκτρικό εργαλείο πριν κάνετε οποιοσδήποτε ρυθμίσεις, αλλάξετε εξαρτήματα ή αποθηκεύσετε το ηλεκτρικό εργαλείο. Αυτά τα προληπτικά μέτρα ασφαλείας μειώνουν τον κίνδυνο να ξεκινήσει το ηλεκτρικό εργαλείο κατά λάθος.
- Αποθηκεύετε τα εργαλεία μακριά από τα παιδιά και μην αφήνετε τα άτομα που δεν είναι εξοικειωμένα με το ηλεκτρικό εργαλείο ή με αυτές τις οδηγίες να χρησιμοποιούν το ηλεκτρικό εργαλείο. Τα ηλεκτρικά εργαλεία είναι επικίνδυνα στα χέρια μη εκπαιδευμένων χρηστών.
- Διατηρήστε τα ηλεκτρικά εργαλεία. Ελέγξτε την ευθυγράμμιση τους ή το μπλοκάρισμα των κινούμενων μερών, τη θραύση των εξαρτημάτων και οποιαδήποτε άλλη κατάσταση που μπορεί να επηρεάσει τη λειτουργία του ηλεκτρικού εργαλείου. Σε περίπτωση βλάβης, το ηλεκτρικό εργαλείο πρέπει να επισκευαστεί πριν από τη χρήση. Πολλά ατυχήματα προκαλούνται από κακή συντήρηση των ηλεκτρικών εργαλείων.

- Διατηρείτε τα εργαλεία κοπής αιχμηρά και καθαρά. Τα σωστά διατηρημένα εργαλεία κοπής με κοφτερές ακμές κοπής είναι λιγότερο πιθανό να μπλοκάρουν και να είναι πιο εύκολο να ελεγχθούν.
- Χρησιμοποιήστε το ηλεκτρικό εργαλείο, τα εξαρτήματα και τα κομμάτια του εργαλείου κτλ σύμφωνα με αυτές τις οδηγίες, λαμβάνοντας υπόψη τις συνθήκες εργασίας και τις εργασίες που πρέπει να εκτελεστούν. Η χρήση του ηλεκτρικού εργαλείου για εργασίες διαφορετικές από εκείνες που προορίζονται μπορεί να οδηγήσει σε μια επικίνδυνη κατάσταση.
- Κρατήστε τις λαβές και τις επιφάνειες λαβής στεγνές, καθαρές και απαλλαγμένες από λάδια και γράσα. Οι γλιστερές λαβές και επιφάνειες λαβής δεν επιτρέπουν τον ασφαλή χειρισμό και έλεγχο του εργαλείου σε απρόσμενες καταστάσεις.
- Σημειώστε ότι όταν λειτουργεί ένα ηλεκτρικό εργαλείο, παρακαλούμε κρατήστε τη βοηθητική λαβή σωστά, η οποία είναι χρήσιμη για τον έλεγχο του ηλεκτρικού εργαλείου. Ως εκ τούτου, ο σωστός χειρισμός μπορεί να μειώσει τον κίνδυνο ατυχημάτων ή τραυματισμών.

Συντήρηση

- Να προτιμάτε για τη συντήρηση του ηλεκτρικού εργαλείου από κατάλληλα εκπαιδευμένα άτομα να χρησιμοποιείτε μόνο γνήσια ανταλλακτικά. Αυτό θα εξασφαλίσει την ασφάλεια του ηλεκτρικού εργαλείου.
- Ακολουθήστε τις οδηγίες για τη λίπανση και αλλαγή εξαρτημάτων.

Ειδικές προειδοποιήσεις ασφάλειας

Κοινές προειδοποιήσεις ασφαλείας για εργασίες λείανσης, στυλβώματος

- Αυτό το ηλεκτρικό εργαλείο προορίζεται να λειτουργήσει ως τροχός, τριβείο, συρματόβουρτσα, στιλβωτής ή εργαλείο κοπής. Διαβάστε όλες τις προειδοποιήσεις ασφαλείας, τις οδηγίες, τις εικονογραφίες και προδιαγραφές που παρέχονται με αυτό το ηλεκτρικό εργαλείο. Αν δεν ακολουθήσετε όλες τις οδηγίες που αναφέρονται παρακάτω μπορεί να προκληθεί ηλεκτροπληξία, πυρκαγιά ή / και σοβαρός τραυματισμός.
- Λειτουργίες όπως το τρόχισμα, η λείανση, το βούρτσισμα με σύρμα, η στίλβωση ή η κοπή δεν συνιστώνται να εκτελούνται με αυτό το ηλεκτρικό εργαλείο. Λειτουργίες για τις οποίες το εργαλείο δεν έχει σχεδιαστεί μπορεί να δημιουργήσουν κίνδυνο και να προκαλέσουν τραυματισμό.
- Μην χρησιμοποιείτε εξαρτήματα που δεν έχουν σχεδιαστεί και δεν συνιστώνται από τον κατασκευαστή του εργαλείου. Ακριβώς επειδή το εξάρτημα μπορεί να συνδεθεί με το ηλεκτρικό σας εργαλείο, δεν εξασφαλίζεται η ασφαλής λειτουργία.
- Η ονομαστική ταχύτητα του εξαρτήματος πρέπει να είναι τουλάχιστον ίση με τη μέγιστη ταχύτητα που αναγράφεται στο ηλεκτρικό εργαλείο. Τα εξαρτήματα που τρέχουν πιο γρήγορα από την ονομαστική ταχύτητά τους μπορεί να σπάσουν και να πεταχτούν μακριά.
- Η εξωτερική διάμετρος και το πάχος του εξαρτήματός σας πρέπει να είναι εντός των δυνατοτήτων του ηλεκτρικού εργαλείου σας. Τα εξαρτήματα εσφαλμένου μεγέθους δεν μπορούν να φυλάσσονται ή να ελέγχονται επαρκώς.

- Το μέγεθος άξονα των τροχών, οι φλάντζες, τα υποθέματα στήριξης ή οποιοδήποτε άλλο εξάρτημα πρέπει να ταιριάζουν σωστά με την άτρακτο του ηλεκτρικού εργαλείου. Εξαρτήματα με σπές στερέωσης που δεν ταιριάζουν με το υλικό εγκατάστασης του ηλεκτρικού εργαλείου θα τρέξει εκτός ισορροπίας, θα δονείται υπερβολικά και μπορεί να προκαλέσει απώλεια ελέγχου.
- Μην χρησιμοποιείτε ένα κατεστραμμένο εξάρτημα. Πριν από κάθε χρήση να ελέγχετε τα εξαρτήματα, όπως τους λειαντικούς τροχούς για θραύσματα και ραγιίσματα, τα βύσματα στήριξης για ραγιίσματα, φθορά ή υπερβολική φθορά, τη συρματόβουρτσα για χαλαρά ή ραγιίσματα σύρματα. Αν το ηλεκτρικό εργαλείο ή εξάρτημα πέσει κάτω, ελέγξτε για ζημιές ή να εγκαταστήσετε ένα άθικτο εξάρτημα. Μετά την επιθεώρηση και την εγκατάσταση ενός εξαρτήματος, εσείς οι ίδιοι και οι παρευρισκόμενοι τραβηχτείτε μακριά από το επίπεδο του περιστρεφόμενου εξαρτήματος και λειτουργήστε το ηλεκτρικό εργαλείο στη μέγιστη ταχύτητα χωρίς φορτίο για ένα λεπτό. Κατεστραμμένα εξαρτήματα κανονικά θα φύγουν χωρίς κατά τη διάρκεια αυτής της περιόδου δοκιμασίας.
- Να φοράτε μέσα ατομικής προστασίας. Ανάλογα με την εφαρμογή, χρησιμοποιείτε ασπίδα προσώπου, προστατευτικά γυαλιά ή γυαλιά ασφαλείας. Ανάλογα με την περίπτωση, να φοράτε μάσκα για τη σκόνη, μέσα προστασίας της ακοής, γάντια και ποδιά εργαστηρίου ικανά να σταματήσουν μικρά θραύσματα λείανσης ή κομμάτια εργασίας. Η προστασία των ματιών πρέπει να είναι σε θέση να σταματά τα αιωρούμενα σωματίδια που παράγονται από διάφορες λειτουργίες. Η μάσκα σκόνης ή ο αναπνευστήρας πρέπει να είναι σε θέση να φιλτράρουν τα σωματίδια που δημιουργούνται από τη λειτουργία σας. Η παρατεταμένη έκθεση σε υψηλές στάθμες θορύβου έντασης μπορεί να προκαλέσει απώλεια ακοής.
- Κρατήστε τους παρευρισκόμενους σε μια ασφαλή απόσταση από το χώρο εργασίας. Όποιος εισέρχεται στο χώρο εργασίας πρέπει να φοράει εξοπλισμό ατομικής προστασίας. Τα θραύσματα του αντικειμένου εργασίας ή ένα σπασμένο εξάρτημα μπορεί να πεταχτεί μακριά και να προκαλέσει τραυματισμό πέρα από την άμεση περιοχή της λειτουργίας.
- Τοποθετήστε το καλώδιο μακριά από το περιστρεφόμενο εξάρτημα. Αν χάσετε τον έλεγχο, το καλώδιο μπορεί να κοπεί ή να σκαλώσει και το χέρι ή το χέρι σας μπορεί να τραβηχτεί μέσα στο περιστρεφόμενο εξάρτημα.
- Ποτέ να μην τοποθετείτε το ηλεκτρικό εργαλείο προς τα κάτω έως ότου το εξάρτημα έχει έρθει σε μια πλήρη στάση. Το περιστρεφόμενο εξάρτημα μπορεί να αρπάξει την επιφάνεια και να τραβήξει το ηλεκτρικό εργαλείο από τον έλεγχο σας.
- Μην λειτουργείτε το εργαλείο ενώ το μεταφέρετε στο πλευρό σας. Τυχαία επαφή με το περιστρεφόμενο εξάρτημα μπορεί να πιάσει τα ρούχα σας, τραβώντας το εξάρτημα στο σώμα σας.
- Καθαρίζετε τακτικά τα ανοίγματα εξαερισμού του ηλεκτρικού εργαλείου. Ο ανεμιστήρας του κινητήρα θα τραβήξει τη σκόνη μέσα στο περίβλημα και η υπερβολική συσσώρευση κοινοποιημένου μετάλλου μπορεί να προκαλέσει ηλεκτρικούς κινδύνους.
- Μην λειτουργείτε το ηλεκτρικό εργαλείο κοντά σε εύφλετα υλικά. Οι σπινθήρες μπορούν να προκαλέσουν ανάφλεξη των υλικών αυτών.
- Μην χρησιμοποιείτε εξαρτήματα που απαιτούν υγρά ψυκτικά. Η χρήση νερού ή άλλων υγρών ψυκτικών μπορεί να οδηγήσει σε ηλεκτροπληξία ή σοκ.

Ανάκρουση και σχετικές προειδοποιήσεις

Η ανάκρουση είναι μια ξαφνική αντίδραση όταν αποκοπεί ή σκαλώσει ένας περιστρεφόμενος τροχός, το βύσμα στήριξης, η βούρτσα ή κάποιο άλλο εξάρτημα. Η αποκοπή ή το σκάλωμα προκαλεί την απότομη εμπλοκή του περιστρεφόμενου εξαρτήματος, το οποίο με τη σειρά του προκαλεί το ηλεκτρικό εργαλείο προς ανεξέλεγκτη ανακαστική αντίθετη κατεύθυνση της περιστροφής του εξαρτήματός του στο σημείο της σύνδεσης. Για παράδειγμα, εάν ένας λειαντικός τροχός αποκοπεί ή σκαλώσει στο αντικείμενο εργασίας, το άκρο του τροχού που εισέρχεται στο σημείο αποκοπής μπορεί να σκάψει μέσα στην επιφάνεια του υλικού που προκαλεί τον τροχό να αναρριχηθεί έξω ή να πεταχτεί έξω. Ο τροχός μπορεί να πεταχτεί προς ή μακριά από τον χειριστή, ανάλογα με την κατεύθυνση της κίνησης του τροχού στο σημείο της σύνδεσης. Οι λειαντικοί τροχοί μπορεί και να σπάσουν κάτω από αυτές τις συνθήκες. Η ανάκρουση είναι το αποτέλεσμα της κακομεταχείρισης του ηλεκτρικού εργαλείου ή / και λανθασμένες διαδικασίες ή τις συνθήκες λειτουργίας και μπορεί να αποφευχθεί αν ληφθούν οι κατάλληλες προφυλάξεις που αναφέρονται παρακάτω.

- **Διατηρήστε μια σταθερή λαβή για το ηλεκτρικό εργαλείο και τοποθετήστε το σώμα και το χέρι σας έτσι που να σας επιτρέπουν να αντιστέκεστε στις δυνάμεις ανάκρουσης. Να χρησιμοποιείτε πάντα βοηθητική λαβή, εάν παρέχεται, για μέγιστο έλεγχο επί ανάκρουσης ή της αντίδρασης ροπής κατά την εκκίνηση.** Ο χειριστής μπορεί να ελέγχει τις αντιδράσεις ροπής ή τις δυνάμεις ανάκρουσης, εάν λαμβάνονται οι κατάλληλες προφυλάξεις.
- **Ποτέ μην τοποθετείτε το χέρι σας κοντά στο περιστρεφόμενο εξάρτημα.** Το εξάρτημα μπορεί να κάνει ανάκρουση πάνω από το χέρι σας.
- **Μην τοποθετείτε το σώμα σας στην περιοχή όπου το ηλεκτρικό εργαλείο θα κινηθεί σε περίπτωση ανάκρουσης.** Η ανάκρουση θα προωθήσει το εργαλείο στην αντίθετη κατεύθυνση της κίνησης του τροχού στο σημείο του σκαλώματος.
- **Να είστε ιδιαίτερα προσεκτικοί όταν εργάζεστε σε γωνίες, αιχμηρές ακμές κλπ. Να αποφεύγετε την αναπήδηση και το σκάλωμα του εξαρτήματος.** Γωνίες, αιχμηρές ακρές ή αναπήδηση έχουν την τάση να σκαλώνουν το περιστρεφόμενο εξάρτημα και να προκαλούν την απώλεια ελέγχου ή την ανάκρουση.
- **Μην επικολάτε λάμα αλυσοπρίονου για ξύλο ή οδοντωτή λάμα.** Τέτοιες λάμες δημιουργούν συχνά ανάκρουση και απώλεια του ελέγχου.

Κατευθυντήριες γραμμές για την ασφάλεια κατά τη λειτουργία του ηλεκτρικού εργαλείου

- **Μην χρησιμοποιείτε υπερβολικά μεγάλο χαρτί δίσκου λείανσης. Ακολουθήστε τις συστάσεις των κατασκευαστών όταν επιλέγετε χαρτί λείανσης.** Μεγαλύτερο χαρτί λείανσης που εκτείνεται πέρα από τη βάση λείανσης παρουσιάζει κίνδυνο ρήξης και μπορεί να προκαλέσει σκασίματα, σχίσμο του δίσκου ή κλότσημα.



Τα έκκεντρα τριβεία προορίζονται μόνο για το ξηρό γυαλοχαρτάρισμα διαφόρων υλικών. Η χρήση οιαδήποτε υγρού απαγορεύεται ρητά, διαφορετικά θα

προκληθεί βραχυκύκλωμα του εργαλείου και θα ακυρωθεί η εγγύηση.

- Αποφύγετε το σταμάτημα του κινητήρα του ηλεκτρικού εργαλείου όταν είναι υπό φορτίο.
- Όταν λειανείτε μικρά τεμάχια που δεν μπορούν να στερεωθούν με ασφάλεια, χρησιμοποιείτε πάντοτε διατάξεις σύσφιξης.
- Μην το χρησιμοποιείτε σε υλικά που περιέχουν αμιάντο. Ο αμιάντος θεωρείται καρκινογόνος.
- Σε περίπτωση διακοπής ρεύματος κατά τη διάρκεια της εργασίας, γυρίστε αμέσως το διακόπτη του εργαλείου στη θέση "Off" προς αποφυγή ακούσιας ενεργοποίησης του εργαλείου.
- Κατά τη διάρκεια της εργασίας (ιδιαίτερα κατά την εκτέλεση εργασιών πάνω από το ύψος του κεφαλιού) να χρησιμοποιείτε πάντοτε γυαλιά προστασίας και μάσκα προστασίας από τη σκόνη. Η σκόνη που παράγεται κατά τη διάρκεια της εργασίας ερεθίζει τα μάτια και τις βλεννογόνους του αναπνευστικού συστήματος, ενώ η εισπνοή της σκόνης μπορεί να αποτελέσει σοβαρή απειλή για την ανθρώπινη υγεία.
- Η σκόνη που παράγεται κατά τη διάρκεια της εργασίας μπορεί να είναι επικίνδυνη για την ανθρώπινη υγεία, εύφλεκτη ή εκρηκτική, επομένως ο χώρος εργασίας θα πρέπει να καθαρίζεται έγκαιρα, και να χρησιμοποιούνται μέσα ατομικής προστασίας. Να χρησιμοποιείτε πάντοτε συσκευές αφαίρεσης / συλλογής της σκόνης (ειδική ηλεκτρική σκούπα).
- Θα πρέπει να προσέχετε ιδιαίτερα όταν αδειάζετε τη συσκευή συλλογής της σκόνης. Μην απορρίπτετε ποτέ τη σκόνη στη φωτιά.
- Κατά το γυαλοχαρτάρισμα ορισμένων υλικών (μπογιές με χρωστικές που έχουν βάση το μόλυβδο, ξύλο εμποτισμένο με ενώσεις αρσενικού ή χρωμίου κ.τ.λ.), είναι η πιθανή η παραγωγή καρκινογόνους ή τοξικής σκόνης. Σε τέτοια περίπτωση θα πρέπει να λαμβάνονται οι εξής προφυλάξεις:
 - όλα τα παρευρισκόμενα άτομα θα πρέπει να φορούν προστατευτικά ρούχα από χοντρό ύφασμα και ειδικές μάσκες προστασίας από τη σκόνη (ειδικά σχεδιασμένες για προστασία από τις επιβλαβείς επιπτώσεις μιας συγκεκριμένης ουσίας);
 - ο χώρος εργασίας θα πρέπει να αερίζεται καλά, ενώ πρέπει να χρησιμοποιούνται δοχεία συλλογής σκόνης και συσκευές αφαίρεσης σκόνης (ειδικές ηλεκτρικές σκούπες);
 - ο καθαρισμός του χώρου εργασίας μετά το πέρας της εργασίας θα πρέπει να πραγματοποιείται από άτομα εξοπλισμένα με τα ανωτέρω μέσα ατομικής προστασίας.



Προσοχή: οι χημικές ουσίες που περιέχονται στη σκόνη που δημιουργούνται στο τρίψιμο, κοπή, πρίονισμα, λείανση, διάτρηση και άλλες δραστηριότητες της κατασκευαστικής βιομηχανίας μπορεί να οδηγήσουν σε καρκίνο, συγγενή ανεπάρκεια ή να είναι επιβλαβή για την γονιμότητα. Το ιόν ορισμένων χημικών ουσιών θα είναι:







- Πριν από κάθε επισκευή και εργασίες αντικατάστασης στο μηχάνημα, το καλώδιο τροφοδοσίας πρέπει να πρώτα να τραβιέται.
- Το διαφανές δύο οξειδίου του πυριτίου και άλλων προϊόντων τοιχοποιίας στα τούβλα τοίχου καιτσιμέντου, το αρσενικού χρωμίου (CCA) σε ξύλο με χημική επεξεργασία. Ο βαθμός βλάβης των ουσιών αυτών θα εξαρτηθεί από το βαθμό συχνότητας που εκτελείτε αυτές τις εργασίες. Αν θέλετε να μειώσετε την επαφή με αυτές τις



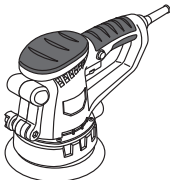
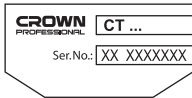









χημικές ουσίες, παρακαλείστε να εργάζεστε σε χώρο με εξαερισμό και θα πρέπει να χρησιμοποιείται τις συσκευές με πιστοποιητικά ασφαλείας (όπως η μάσκα σκόνης που έχει σχεδιαστεί με μικρό φίλτρο σκόνης).

Παρατηρήστε την τάση του ρεύματος: σε σύνδεση με ισχύ, θα πρέπει να βεβαιώσετε ότι η τάση του ρεύματος είναι η ίδια με την τάση που σημειώνεται στην πινακίδα του εργαλείου. Εάν η τάση του ρεύματος είναι υψηλότερη από την κατάλληλη τάση, ως αποτέλεσμα θα προκληθούν ατυχήματα στους χειριστές, και την ίδια στιγμή, το εργαλείο θα καταστραφεί. Επομένως, εάν δεν έχει επιβεβαιωθεί η τάση του ρεύματος, τότε δεν πρέπει ποτέ να το συνδέσετε αυθαίρετα. Αντίθετα, όταν η τάση τροφοδοσίας είναι μικρότερη από την απαιτούμενη τάση, ο κινητήρας θα καταστραφεί.

Τα σύμβολα που χρησιμοποιούνται στο εγχειρίδιο

Τα παρακάτω σύμβολα χρησιμοποιούνται στο εγχειρίδιο λειτουργίας, θυμηθείτε τη σημασία τους. Η σωστή ερμηνεία των συμβόλων θα επιτρέψει τη σωστή και ασφαλή χρήση του ηλεκτρικού εργαλείου.

Σύμβολο	Έννοια
	Έκκεντρο τριβείο Τμήματα γκρίζο - μαλακή λαβή (με μονωμένη επιφάνεια).
	Αυτοκόλλητο σειριακό αριθμό: CT ... - μοντέλο; XX - ημερομηνία κατασκευής; XXXXXX - σειριακός αριθμός.
	Hook-and-loop εξαρτήματα στερέωσης.
	Διαβάστε όλους τους κανονισμούς ασφαλείας και τις οδηγίες.
	Φορέστε γυαλιά προστασίας.
	Φορέστε προστατευτικά αυτιών.
	Να φοράτε μάσκα για τη σκόνη.

Σύμβολο	Έννοια
	Αποσυνδέστε το ηλεκτρικό εργαλείο από την πρίζα πριν από την εγκατάσταση ή ρύθμιση.
	Κατεύθυνση της κίνησης.
	Κατεύθυνση περιστροφής.
	Κλειδωμένο.
	Ξεκλειδωτό.
	Απαγορεύεται.
	Διπλή μόνωση / κατηγορία προστασίας.
	Προσοχή. Σημαντικό.
	Ένα σήμα που πιστοποιεί ότι το προϊόν συμμορφώνεται με τις βασικές απαιτήσεις των οδηγιών της ΕΕ και των εναρμονισμένων προτύπων της ΕΕ.
	Χρήσιμες πληροφορίες.
	Κατά τη λειτουργία, απομακρύνετε τη συσσωρευμένη σκόνη.
	Μην πετάτε το ηλεκτρικό εργαλείο σε στο δοχείο οικιακών απορριμμάτων.

Περιγραφή ηλεκτρικού εργαλείου

Το έκκεντρο τριβείο προορίζεται για το ξηρό γυαλοχαρτάρισμα διαφόρων υλικών και επιφανειών.

[CT13395]

Το μοντέλο αυτό επιτρέπει την εκτέλεση εργασίας γυαλισματος (με τη χρήση ειδικών εξαρτημάτων γυαλισματος και προϊόντων στίλβωσης).

Εξαρτήματα ηλεκτρικού εργαλείου

- 1 Παξιμάδι-πεταλούδα
- 2 Πρόσθετη λαβή
- 3 Σχισμές αερισμού
- 4 Ρυθμιστής αριθμού ταλαντώσεων
- 5 Διακόπτης ενεργοποίησης / απενεργοποίησης
- 6 Πλήκτρο κλειδώματος
- 7 Θύρα αφαίρεσης σκόνης
- 8 Δίσκος λείανσης (τύπου velcro)
- 9 Γυαλόχαρτο (τύπου velcro) *
- 10 Σάκος σκόνης *
- 11 Σπόγγος στίλβωσης *
- 12 Κάλυμμα στίλβωσης *
- 13 Σώμα από πλαστικό υλικό *
- 14 Υφασμάτινος σάκος σκόνης *

* Προαιρετικός εξοπλισμός

Δεν περιλαμβάνονται στο βασικό εξοπλισμό όλα τα εξαρτήματα που απεικονίζονται ή αναφέρονται.

Τοποθέτηση και ρύθμιση εξαρτημάτων του ηλεκτρικού εργαλείου

Πριν εκτελέσετε εργασίες στο ηλεκτρικό εργαλείο πρέπει να το αποσυνδέσετε από το ρεύμα.



Μην σφίγγετε υπερβολικά τα εξαρτήματα σύσφιξης, για να μην προκληθεί ζημιά στο σπείρωμα.



Η τοποθέτηση / αφαίρεση / ρύθμιση ορισμένων στοιχείων είναι ίδια σε όλα τα μοντέλα ηλεκτρικών εργαλείων. Στην περίπτωση αυτή δεν επισημαίνονται ειδικά μοντέλα στην εικόνα.

Πρόσθετη λαβή (βλ. Σχ. 1)

Χρησιμοποιείτε πάντοτε την πρόσθετη λαβή 2 όταν χειρίζεστε το εργαλείο. Η πρόσθετη χειρολαβή 2 μπορεί να ρυθμιστεί σε δύο θέσεις - κατακόρυφα (χρησιμοποιείται για την αποθήκευση του ηλεκτρικού εργαλείου) και οριζόντια (χρησιμοποιείται κατά την εργασία).

- Χαλαρώστε το παξιμάδι-πεταλούδα 1 (βλ. Σχ. 1).
- Μετακινήστε την πρόσθετη χειρολαβή 2 στην οριζόντια θέση.
- Σφίξτε το παξιμάδι-πεταλούδα 1.

Τοποθέτηση / αντικατάσταση του γυαλόχαρτου (βλ. Σχ. 2)



Πριν τοποθετήσετε το φύλλο λείανσης 9, βεβαιωθείτε ότι το δεδομένο φύλλο λείανσης είναι κατάλληλο για το συγκεκριμένο μοντέλο ηλεκτρικού εργαλείου (εξασφαλίστε ότι έχει επιφάνεια πρόσφυσης, ανοίγματα αφαίρεσης σκόνης και τις σωστές διαστάσεις).

- Κρατήστε το ηλεκτρικό εργαλείο κατά τέτοιον τρόπο, ώστε ο δίσκος λείανσης 8 να είναι στραμμένος προς τα πάνω (βλ. Σχ. 2).
- Σε περίπτωση αλλαγής του γυαλόχαρτου, ανασηκώστε το χείλος του χρησιμοποιημένου γυαλόχαρτου 9 και αφαιρέστε το φύλλο τραβώντας πειραϊτέρω το χείλος.

- Τοποθετήστε το καινούργιο γυαλόχαρτο 9 στο δίσκο λείανσης 8. **Τηρήστε τους κατωτέρω κανόνες:**
 - η λειαντική επιφάνεια του γυαλόχαρτου 9 θα πρέπει να είναι από πάνω (η επιφάνεια πρόσφυσης του δίσκου λείανσης 8 πρέπει να προσαρμόζεται στην επιφάνεια πρόσφυσης του γυαλόχαρτου 9);
 - οι οπές του γυαλόχαρτου 9 πρέπει να ταιριάζουν με τις οπές αφαίρεσης σκόνης του δίσκου λείανσης 8.
- Πιέστε σταθερά το καινούργιο γυαλόχαρτο 9 πάνω στην επιφάνεια του δίσκου λείανσης 8.



Προσοχή: καθώς πιέζετε το φύλλο, εξασφαλίστε ότι το γυαλόχαρτο 9 παραμένει σωστά τοποθετημένο πάνω στο δίσκο λείανσης 8. Αφού στερεώσετε οριστικά το καινούργιο γυαλόχαρτο 9, οι οπές του φύλλου θα πρέπει να ταιριάζουν με αυτές του δίσκου λείανσης 8.

Τοποθέτηση / αντικατάσταση εξαρτημάτων στίλβωσης (βλ. Σχ. 3-4)

[CT13395]



Πριν τοποθετήσετε το σπόγγο στίλβωσης 11 ή το σκούφο στίλβωσης 12, βεβαιωθείτε ότι τα δεδομένα εξαρτήματα στίλβωσης είναι κατάλληλα για το συγκεκριμένο μοντέλο ηλεκτρικού εργαλείου (εξασφαλίστε ότι το εξάρτημα καλύπτει την επιφάνεια πρόσφυσης και ότι έχει τις σωστές διαστάσεις).

- Κρατήστε το ηλεκτρικό εργαλείο κατά τέτοιον τρόπο, ώστε ο δίσκος λείανσης 8 να είναι στραμμένος προς τα πάνω (βλ. Σχ. 3-4).
- Σε περίπτωση αλλαγής του εξαρτήματος στίλβωσης, ανασηκώστε το χείλος του εξαρτήματος στίλβωσης και αφαιρέστε το εξάρτημα τραβώντας πειραϊτέρω το χείλος.
- Τοποθετήστε το εξάρτημα στίλβωσης στο δίσκο λείανσης 8. **Τηρήστε τους κατωτέρω κανόνες:**
 - το στρώμα στίλβωσης θα πρέπει να είναι από πάνω (η επιφάνεια πρόσφυσης του δίσκου λείανσης 8 πρέπει να προσαρμόζεται στην επιφάνεια πρόσφυσης του εξαρτήματος στίλβωσης);
 - τα χείλη του εξαρτήματος στίλβωσης πρέπει να ταιριάζουν με τα χείλη του δίσκου λείανσης 8.
- Πιέστε σταθερά το εξάρτημα στίλβωσης πάνω στην επιφάνεια του δίσκου λείανσης 8.



Προσοχή: καθώς πιέζετε το φύλλο, εξασφαλίστε το εξάρτημα στίλβωσης παραμένει σωστά τοποθετημένο πάνω στο δίσκο λείανσης 8.

Χρήση του σάκου σκόνης

Να χρησιμοποιείτε πάντοτε το σάκο σκόνης 10 κατά τη διάρκεια της εργασίας. Η στάθμη της σκόνης στο σάκο σκόνης 10 θα πρέπει να παρακολουθείται, και ο σάκος να αδειάζει έγκαιρα, αφούτος ληφθούν οι ανωτέρω προφυλάξεις.

Τοποθέτηση / αφαίρεση του σάκου σκόνης (βλ. Σχ. 5)

- Για να τοποθετήσετε το σάκο σκόνης, εισαγάγετε το σωλήνα σύνδεσης του σάκου σκόνης 10 στη θύρα εξαγωγής σκόνης 7 (βλ. Σχ. 5).

• Για να τον αφαιρέσετε, τραβήξτε προς τα έξω το σωλήνα σύνδεσης του σάκου σκόνης **10** από τη θύρα εξαγωγής σκόνης **7**.

Αδειασμα του σάκου σκόνης (βλ. Σχ. 6)

- Αποσυνδέστε το ηλεκτρικό εργαλείο και αφαιρέστε το σάκο σκόνης **10** με τον τρόπο που περιγράφηκε πιο πάνω.
- Αφαιρέστε τον υφασμάτινο σάκο **14** από το πλαστικό σώμα **13** (βλ. Σχ. 6).
- Λαμβάνοντας τις προφυλάξεις που περιγράφηκαν πιο πάνω, αδειάστε το περιεχόμενο του υφασμάτινου σάκου **14** ανακινώντας τον και, για καλύτερα αποτελέσματα, γυρίστε το μέσα έξω και χρησιμοποιήστε μια μαλακή βούρτσα για να τον καθαρίσετε. **Αν πλύνετε τον υφασμάτινο σάκο σκόνης 14, να τον επαναχρησιμοποιήσετε μόνο αφού στεγνώσει τελείως.**
- Τοποθετήστε τον υφασμάτινο σάκο σκόνης **14** πάνω στο πλαστικό σώμα **13**.

Έναρξη λειτουργίας των ηλεκτρικών εργαλείων

Χρησιμοποιείτε πάντοτε τη σωστή τάση τροφοδοσίας: η τάση τροφοδοσίας πρέπει να συμφωνεί με την τάση που αναγράφεται στην πινακίδα του ηλεκτρικού εργαλείου.

Ενεργοποίηση / απενεργοποίηση του ηλεκτρικού εργαλείου

[CT13394]

Ενεργοποίηση:

Μετακινήστε το διακόπτη **5** προς τα δεξιά (βλ. Σχ. 7.1).

Απενεργοποίηση:

Μετακινήστε το διακόπτη **5** προς τα αριστερά (βλ. Σχ. 7.2).

[CT13395]

Ενεργοποίηση / απενεργοποίηση σύντομης διάρκειας

Για την ενεργοποίηση, πιέστε και κρατήστε πατημένο το διακόπτη ενεργοποίησης / απενεργοποίησης **5**. Για απενεργοποίηση, αφήστε τον.

Ενεργοποίηση / απενεργοποίηση μεγάλης διάρκειας

Ενεργοποίηση:

Πιέστε το διακόπτη λειτουργίας / παύσης **5** και κλειδώστε τον στη θέση αυτή με το πλήκτρο κλειδώματος **6**.

Απενεργοποίηση:

Πιέστε και αφήστε το διακόπτη ενεργοποίησης / απενεργοποίησης **5**.

Αναρρόφηση σκόνης κατά τη λειτουργία του ηλεκτρικού εργαλείου



Η συλλογή σκόνης μειώνει τη συγκέντρωση σκόνης στον αέρα και αποτρέπει τη συσσώρευση σκόνης στο χώρο εργασίας.

Χρήση ηλεκτρικής σκούπας

Κατά τη διάρκεια παρατεταμένης κατεργασίας ξύλου ή κατά την επεξεργασία υλικών που παράγουν σκόνη επικίνδυνη για την υγεία, το ηλεκτρικό εργαλείο θα πρέπει να συνδέεται σε κατάλληλη ηλεκτρική σκούπα. Ορισμένα ηλεκτρικά εργαλεία συνεργάζονται ενδεχομένως με ηλεκτρική σκούπα μόνο με τη χρήση συγκεκριμένου προσαρμοστήρα (δεν περιλαμβάνεται στο σετ).

Η στάθμη της σκόνης στο σάκο θα πρέπει να παρακολουθείται, και ο σάκος να αδειάζει έγκαιρα, αφοτου ληφθούν οι ανωτέρω προφυλάξεις.

Σχεδιαστικά χαρακτηριστικά του ηλεκτρικού εργαλείου

Ρυθμιστής αριθμού ταλαντώσεων

[CT13395]

Σκοπός του ρυθμιστή αριθμού ταλαντώσεων **4** είναι να ρυθμίζει τον επιθυμητό αριθμό ταλαντώσεων του δίσκου λείανσης **8**.

- Πιέστε το διακόπτη λειτουργίας / παύσης **5** και κλειδώστε τον στη θέση αυτή με το πλήκτρο κλειδώματος **6**.
- Επιλέξτε τον επιθυμητό αριθμό ταλαντώσεων.

Ο απαιτούμενος αριθμός ταλαντώσεων εξαρτάται από τον τύπο του υλικού κατεργασίας και τις συνθήκες εργασίας, και πρέπει να ρυθμίζεται βάσει πρακτικών δοκιμών για καλύτερα αποτελέσματα.

Ύστερα από παρατεταμένη εργασία με χαμηλό αριθμό ταλαντώσεων, θα πρέπει να αφήσετε το ηλεκτρικό εργαλείο να κρυώσει επί 3 λεπτά. Για το σκοπό αυτόν, επιλέξτε το μέγιστο αριθμό ταλαντώσεων και αφήστε το ηλεκτρικό εργαλείο να λειτουργήσει χωρίς φορτίο.

Συστάσεις για το χειρισμό του ηλεκτρικού εργαλείου

Επιλογή γυαλόχαρτου

Πριν από την έναρξη της εργασίας επιλέξτε τον πλέον κατάλληλο τύπο γυαλόχαρτο **9** ανάλογα με το υλικό ή επιφάνεια επεξεργασίας. Ο τύπος του γυαλόχαρτου **9** αναγράφεται στη συσκευασία. Για περισσότερες πληροφορίες απευθυνθείτε και στο κατάστημα πώλησης. Σε ποικίλες εργασίες απαιτείται η χρήση γυαλόχαρτου διαφορετικής τραχύτητας, για να είναι η απαιτούμενη εξομάλυνση της επιφάνειας. Η καλύτερη μέθοδος επιλογής γυαλόχαρτου **9** είναι οι πρακτικές δοκιμές για τη λήψη των βέλτιστων αποτελεσμάτων.

Λείανση



Πριν από την έναρξη της εργασίας θα πρέπει να εκτελείται δοκιμαστική λείανση πάνω σε επιφάνεια που δεν χρειάζεται (από το ίδιο υλικό ή με την ίδια επίστρωση) να το στοιχείο κατεργασίας), προκειμένου να διασφαλιστεί ότι η τραχύτητα και ο τύπος του γυαλόχαρτου **9**, καθώς επίσης και η συχνότητα ταλάντωσής του δίσκου λείανσης **8** έχουν επιλεγεί σωστά.

- Βεβαιωθείτε ότι προς λείανση στοιχείο έχει στερεωθεί καλά.
- Πρώτα ενεργοποιήσετε το ηλεκτρικό εργαλείο και μετά επιτρέψτε στο δίσκο λείανσης **8** να αγγίξει το προς λείανση στοιχείο και τον κινητήρα του ηλεκτρικού εργαλείου να φτάσει στο μέγιστο αριθμό ταλαντώσεων.
- Εφαρμόστε το δίσκο λείανσης **8** στην επιφάνεια του στοιχείου κατεργασίας και μετακινήστε το ηλεκτρικό εργαλείο με κυκλικές ή παλινδρομικές κινήσεις.
- Να χρησιμοποιείτε κατά τη λείανση ολόκληρη τη επιφάνεια του δίσκου λείανσης **8**.
- Μην πιέζετε το ηλεκτρικό εργαλείο υπερβολικά, γιατί κάτι τέτοιο δεν οδηγεί σε καλύτερα αποτελέσματα, αντίθετως προκαλείται υπερφόρτωση του κινητήρα του ηλεκτρικού εργαλείου, με αποτέλεσμα την ταχύτερη φθορά του γυαλόχαρτου **9**.
- Μην αφήνετε ακίνητο το ηλεκτρικό εργαλείο σε ένα σημείο, γιατί θα δημιουργηθεί κοιλότητα στο σημείο που σταματήσατε.
- Αντικαταστήστε έγκαιρα τα φθαρμένα ή τα μπουκωμένα με σκόνη γυαλόχαρτα **9**.
- Να χρησιμοποιείτε γυαλόχαρτα **9** διαφορετικής τραχύτητας. Ξεκινήστε την εργασία με χοντρό κόκκο και προχωρήστε χρησιμοποιώντας σταδιακά πιο λεπτό κόκκο. Με τον τρόπο αυτό η εργασία σας θα ολοκληρωθεί πιο γρήγορα και η επιφάνεια θα γίνει πιο λεία.
- Μην επαναχρησιμοποιείτε γυαλόχαρτα **9** που χρησιμοποιήσατε ήδη για τη λείανση μετάλλου ή οποιουδήποτε άλλου υλικού.

Στίλβωση

[CT13395]



Κατά τη διάρκεια της στίλβωσης, συνιστάται η επιλογή χαμηλότερης συχνότητας ταλάντωσης στο δίσκο λείανσης **8** προς αποφυγή ενδεχόμενης υπερθέρμανσης της επιφάνειας κατεργασίας. Πριν από την έναρξη της εργασίας γυαλίστε δοκιμαστικά για να βεβαιωθείτε ότι έχετε επιλέξει το σωστό μέσο στίλβωσης και τη σωστή συχνότητα ταλάντωσης στο δίσκο λείανσης **8**.

- Εφαρμόστε το μέσο στίλβωσης στην επιφάνεια κατεργασίας.
- Προσαρμόστε το σπόγγο στίλβωσης **11** στο δίσκο λείανσης **8** με τον τρόπο που περιγράφηκε πιο πάνω.
- Ενεργοποιήστε το ηλεκτρικό εργαλείο και απλώστε το μέσο στίλβωσης στην επιφάνεια κατεργασίας. Στη συνέχεια, γυαλίστε με κυκλικές ή εγκάρσιες κινήσεις ασκώντας ελαφριά πίεση.
- Απενεργοποιήστε το ηλεκτρικό εργαλείο, αφαιρέστε το σπόγγο λείανσης **11** και προσαρμόστε το σκούφο στίλβωσης **12** στο δίσκο λείανσης **8**.
- Αφαιρέστε με μαλακό πανί την περίσσεια του μέσου λείανσης από την επιφάνεια κατεργασίας και προχωρήστε στο τελικό γυάλισμα με το σκούφο στίλβωσης **12** εκτελώντας κυκλικές ή εγκάρσιες κινήσεις και ασκώντας παράλληλα ελαφριά πίεση.

- Μετά την ολοκλήρωση της εργασίας, ξεπλύνετε το σπόγγο στίλβωσης **11** και το σκούφο στίλβωσης **12** με ζεστό νερό που περιέχει απορρυπαντικό. **Μην χρησιμοποιείτε διαλύτες.**
- Ζουλήξτε (μην στίψετε) το σπόγγο στίλβωσης **11** και το σκούφο στίλβωσης **12**. Αφήστε τους να στεγνώσουν, απλώστε τους ανοικτούς πάνω σε επίπεδη επιφάνεια, με την επιφάνεια πρόσφυσης στο κάτω μέρος. **Προσοχή: μην αποθηκεύετε τα εξαρτήματα στίλβωσης αν δεν στεγνώσουν πρώτα εντελώς.**

Συντήρηση του ηλεκτρικού εργαλείου / προληπτικά μέτρα

Πριν εκτελέσετε εργασίες στο ηλεκτρικό εργαλείο πρέπει να το αποσυνδέσετε από το ρεύμα.

Καθαρισμός του ηλεκτρικού εργαλείου

Μια απαραίτητη προϋπόθεση για τη μακροχρόνια χρήση του εργαλείου είναι να διατηρείται καθαρό. Φυσάτε τακτικά πεπιεσμένο αέρα στις σχισμές αερισμού **3** του ηλεκτρικού εργαλείου.

Εξυπηρέτηση μετά την πώληση και παροχή υπηρεσιών

Η εξυπηρέτησή μας μετά την πώληση απαντά στις ερωτήσεις σας σχετικά με τη συντήρηση και την επισκευή του προϊόντος σας, καθώς και με ανταλλακτικά. Πληροφορίες σχετικά με τα κέντρα εξυπηρέτησης, διαγράμματα και πληροφορίες ανταλλακτικών σχετικά με τα ανταλλακτικά μπορείτε επίσης να βρείτε στην ιστοσελίδα: www.crown-tools.com.

Μεταφορά των ηλεκτρικών εργαλείων

- Κατηγορηματικά να μην πέσει καμία μηχανική επίδραση επί της συσκευασίας κατά τη μεταφορά.
- Κατά την εκφόρτωση / φόρτωση δεν επιτρέπεται να χρησιμοποιήσετε οποιοδήποτε είδος τεχνολογίας που λειτουργεί με βάση την αρχή της σύσφιξης συσκευασίας.

Προστασία του περιβάλλοντος



Ανακύκλωση της πρώτης ύλης αντί της καταστροφής της.

Το ηλεκτροεργαλείο, ο πρόσθετος εξοπλισμός του και η συσκευασία του υπάγονται στη διαδικασία της οικολογικής ανακύκλωσης. Προς όφελος της επιλεγμένης επανακυκλοφορίας των απορριμμάτων, τα συνθετικά συστατικά των ανταλλακτικών αναγράφονται αντίστοιχα. Οι παρόν οδηγίες χρήσης έχουν εκτυπωθεί σε χαρτί ανακυκλωμένο χωρίς εφαρμογή χλωρίου.

Ο κατασκευαστής επιφυλάσσει το δικαίωμα να επιφέρει αλλαγές.

Ελληνικά

Технические характеристики электроинструмента

Эксцентриковая шлифовальная машина		СТ13394	СТ13395
Код электроинструмента	[220-230 В ~50/60 Гц]	421715	421722
Номинальная мощность	[Вт]	240	450
Выходная мощность	[Вт]	120	250
Сила тока при напряжении	220-230 В [А]	1	1.9
Число оборотов холостого хода	[мин ⁻¹]	12000	4000-13000
Частота вибрации	[мин ⁻¹]	24000	8000-26000
Эксцентриситет	[мм] [дюймы]	2 5/64"	2 5/64"
Шлифовальная тарелка Ø	[мм] [дюймы]	125 5"	150 6"
Вес	[кг] [фунты]	1,5 3.31	2,4 5.29
Класс безопасности		□ / II	□ / II
Звуковое давление	[dB(A)]	74,13	79,1
Акустическая мощность	[dB(A)]	85,13	92
Вибрация	[м/с ²]	4,23	12,53

Информация о шуме



Носить приспособление для защиты органов слуха при уровне звукового давления свыше 85 dB(A).

Соответствия требуемым нормам

Мы заявляем под нашу единоличную ответственность, что описанный в разделе "Технические характеристики электроинструмента" продукт отвечает всем соответствующим положениям Директив 2006/42/ЕС, включая их изменения, а также следующие нормам: EN 60745-1, EN 60745-2-4.

Менеджер по сертификации

Wu Cunzhen

Merit Link International AG
Stabio, Швейцария, 17.10.2017



ПРЕДУПРЕЖДЕНИЕ. Чтобы снизить риск получения травм, пользователь должен ознакомиться с руководством по эксплуатации!

Общие правила техники безопасности



ПРЕДУПРЕЖДЕНИЕ. Прочтите все предупреждения о технике безопасности и инструкции. Несоблюдение предупреждений и инструкций может привести к поражению электрическим током, возгоранию и / или серьезной травме.

Сохраните все предупреждения и инструкции для дальнейшего использования.

Термин "электроинструмент", используемый в тексте предупреждений, относится к электроинструменту с питанием от электросети (проводной) или электроинструменту с питанием от аккумулятора (беспроводной).

Безопасность рабочего места

- Рабочее место должно быть чистым и хорошо освещенным. В захламленных или темных местах вероятны несчастные случаи.
- Не используйте электроинструменты во взрывоопасных средах, например, в присутствии легковоспламеняющихся жидкостей, газов или пыли. Электроинструменты создают искры, которые могут стать причиной воспламенения пыли или паров.
- Во время работы электроинструмента не допускайте присутствия детей и других лиц. Отвлечение внимания может привести к потере контроля.

Рекомендации по электробезопасности

- Вилки электроинструмента должны соответствовать розетке. Никогда не вносите изменения в конструкцию вилки. Не используйте адаптеры с заземленными электроинструментами. Вилки оригинальной конструкции и соответствующие розетки уменьшают риск поражения электрическим током.
- Избегайте контакта с заземленными поверхностями, такими как трубы, радиаторы, плиты и холодильники. Это повышает риск поражения электрическим током.
- Не подвергайте электроинструмент воздействию дождя или влаги. Попадание воды внутрь электроинструмента повышает риск поражения электрическим током.
- Не используйте токоведущий кабель в целях, для которых он не предназначен. Никогда не используйте кабель для переноски электроинструмента, подтягивания электроинструмента к себе, или для выключения электроинструмента рывком за токоведущий кабель. Оберегайте токоведущий кабель от нагрева, нефтепродуктов, острых кромок или движущихся частей электроинструмента. Поврежденный или спутанный токоведущий кабель увеличивает опасность поражения электрическим током.
- При работах на открытом воздухе, используйте удлинительные кабели, предназначенные для наружных работ, это снижает опасность поражения электрическим током.
- Если нельзя избежать работы электроинструмента на участке с повышенной влажностью, используйте устройство защитного отключения (УЗО). Использование УЗО снижает риск поражения электрическим током. ПРИМЕЧАНИЕ: термин "УЗО (RCD)" может быть заменен термином "устройство защитного отключения (GFCI)" или "автоматический выключатель с функцией защиты от тока утечки (ELCB)".
- **Предупреждение!** Никогда не прикасайтесь к открытым металлическим поверхностям редуктора, защитного кожуха и т.д., так как на металлические поверхности воздействуют электромагнитные волны и касание к ним может привести к травме или несчастному случаю.

Рекомендации по личной безопасности.

- Будьте бдительными, следите за тем, что вы делаете, и при работе с электроинструментом руководствуйтесь здравым смыслом. Не используйте электроинструмент, если вы устали или находитесь под воздействием наркотических средств, алкоголя или лекарств. Ослабление внимания при работе с электроинструментом может привести к серьезной травме.
- Используйте средства индивидуальной защиты. Всегда надевайте защитные очки. Средства индивидуальной защиты, такие как пылезащитная маска, несכולбящая защитная обувь, каска или средства защиты органов слуха, которые используются в соответствующих условиях, уменьшают вероятность получения травм.
- Не допускайте непреднамеренного запуска электроинструмента. Перед подключением к источнику питания и / или аккумулятору, под-

нятием или переносом электроинструмента убедитесь, что выключатель / выключатель находится в выключенном состоянии. Перемещение электроинструмента, когда палец находится на выключателе / выключателе, или включение питания электроинструментов с включенным выключателем / выключателем может стать причиной несчастного случая.

- Перед включением, необходимо убрать из вращающихся частей электроинструмента все дополнительные ключи и приспособления. Ключ, оставленный во вращающейся части электроинструмента, может быть причиной серьезных травм.
- Не предпринимайте чрезмерных усилий. Всегда сохраняйте устойчивое положение и равновесие. Это позволяет лучше контролировать электроинструмент в непредвиденных ситуациях.
- Носите соответствующую одежду. Не надевайте свободную одежду или украшения. Держите волосы, одежду и перчатки вдали от движущихся деталей. Свободная одежда, украшения или длинные волосы могут быть захвачены подвижными частями электроинструмента, что станет причиной серьезных травм.
- Если в конструкции электроинструмента предусмотрена возможность для подключения пылеулавливающих и пылесборных устройств, убедитесь, что они подключены и правильно используются. Использование таких устройств уменьшает опасность, связанные с накоплением пыли.
- Всегда будьте осторожны, не игнорируйте принципы безопасной работы с электроинструментом из-за знаний и опыта, полученных вследствие частого пользования электроинструментом. Неосторожное действие может незамедлительно привести к серьезным травмам.
- **Предупреждение!** Во время работы электроинструмента могут создавать электромагнитное поле. При определенных обстоятельствах такое поле может создавать помехи активным или пассивным медицинским имплантатам. Чтобы снизить риск серьезной или смертельной травмы, перед использованием электроинструмента рекомендуем людям с медицинскими имплантатами проконсультироваться с врачом и изготовителем медицинского имплантата.

Использование и обслуживание электроинструмента

- Люди с недостаточными психофизическими или умственными способностями и дети не могут управлять электроинструментом, если человек, ответственный за их безопасность, не контролирует их или не инструктирует об использовании электроинструмента
- Не перегружайте электроинструмент. Используйте электроинструмент, который соответствует вашей цели применения. Соответствующий электроинструмент будет работать лучше и безопаснее с той производительностью, для которой он был спроектирован.
- Не работайте электроинструментом с неисправным выключателем / выключателем. Электроинструмент, включение / выключение которого,

не может контролироваться представляет опасность и должен быть немедленно отремонтирован.

- **Перед выполнением каких-либо настроек, сменой принадлежности или хранением электроинструментов - отсоедините вилку от источника питания и / или аккумулятор от электроинструмента.** Эти меры безопасности снижают риск случайного запуска электроинструмента.

- **Храните неиспользуемые электроинструменты в недоступном для детей месте и не разрешайте лицам, которые не ознакомились с электроинструментом или этими инструкциями, использовать электроинструмент.** Электроинструменты опасны в руках неподготовленных пользователей.

- **Следите за состоянием электроинструмента. Проверяйте осевое биение и надежность соединения подвижных деталей, а также любые неисправности, которые могут вывести электроинструмент из строя. Неисправный электроинструмент необходимо отремонтировать перед использованием.** Многие несчастные случаи возникают из-за плохого состояния электроинструмента.

- **Режущие инструменты должны содержаться в чистоте и быть хорошо заточенными.** Правильно установленные режущие инструменты с острыми режущими кромками уменьшают возможность заклинивания и облегчают управление электроинструментом.

- **Используйте электроинструмент, принадлежности, насадки и т.п. в соответствии с инструкциями, принимаемая во внимание условия работы и выполняемые работы.** Использование электроинструмента для операций, для которых он не предназначен, может привести к опасной ситуации.

- **Поддерживайте рукоятки и поверхности захвата сухими, чистыми и свободными от масла и смазки.** Скользкие рукоятки и поверхности захвата препятствуют безопасному обращению с электроинструментом и управлению им в неожиданных ситуациях.

- **Обратите внимание, что при работе с электроинструментом необходимо правильно держать вспомогательную рукоятку; выполнение этого требования облегчает управление электроинструментом.** Таким образом, правильное удержание электроинструмента может снизить риск несчастных случаев или травм.

Техническое обслуживание

- **Обслуживание Вашего электроинструмента должно производиться квалифицированными специалистами с использованием рекомендованных запасных частей.** Это дает гарантию, того что безопасность Вашего электроинструмента будет сохранена.

- **Соблюдайте инструкции по смазке, а также рекомендации по замене аксессуаров.**

Особые указания по технике безопасности

Общие правила техники безопасности для шлифования и полирования

- **Этот электроинструмент предназначен для выполнения шлифования, обработки наждачной бумагой, обработки проволочными щетками, полировки и абразивной резки.** Изучите всю информацию по технике безопасности, инструкции, иллюстрации и технические характеристики, касающиеся этого электроинструмента. Несоблюдение всех нижеизложенных инструкций может привести к поражению электрическим током, возгоранию и / или серьезной травме.

- **Не рекомендуется использовать этот электроинструмент для выполнения таких операций как: шлифование, обработка наждачной бумагой, обработка проволочными щетками, полировка и абразивная резка.** Использование электроинструмента не по назначению может быть опасным и стать причиной получения травм.

- **Не используйте принадлежности, специально не разработанные и не рекомендованные производителем электроинструмента.** Если принадлежность можно присоединить к электроинструменту, это не гарантирует его безопасную эксплуатацию.

- **Номинальная скорость принадлежностей должна быть, как минимум, равной максимальной скорости, указанной на электроинструменте.** При скорости выше номинальной принадлежность может поломаться и разлететься.

- **Внешний диаметр и толщина принадлежности должны соответствовать производительности электроинструмента.** Принадлежности несоответствующего размера нельзя должным образом контролировать, и они представляют опасность.

- **Посадочный диаметр дисков, фланцев, и других принадлежностей должен соответствовать диаметру шпинделя электроинструмента.** Принадлежности, имеющие не подходящий посадочный диаметр, будут работать с радиальными биением, создавать чрезмерные вибрации и могут стать причиной потери контроля.

- **Не используйте поврежденные принадлежности.** Перед каждым использованием проверяйте абразивные диски на наличие сколов и трещин, резиновые тарельчатые диски - на наличие трещин, разрывов, признаков износа, металлические щетки - на наличие ослабленных и треснувших проволок. При падении электроинструмента или принадлежности осмотрите их на предмет повреждения или установите неповрежденную принадлежность. После осмотра и установки принадлежности произведите пробный запуск (без нагрузки, на максимальной скорости, в течение минуты), следя за тем чтобы вы или посторонние лица не находились в плоскости вращения принадлежности. Обычно пробного запуска достаточно для выявления поврежденных принадлежностей - за это время они разрушаются.

- **Надевайте средства индивидуальной защиты.** В зависимости от выполняемой работы используйте защитную маску, закрытые или открытые защитные очки. При необходимости надевайте пылезащитную маску, средства защиты органов слуха, перчатки и рабочий фартук, которые смогут задержать абразивные части-

цы и рабочую пыль. Средства для защиты глаз при выполнении различных операций должны задерживать разлетающиеся осколки. Маска от пыли или респиратор должны фильтровать частицы, возникающие при выполнении работы. Длительное воздействие шума высокой интенсивности может привести к потере слуха.

- **Третьи лица должны находиться на безопасном расстоянии от рабочей зоны. Каждый, кто входит в рабочую зону, должен использовать средства индивидуальной защиты.** Фрагменты обрабатываемой заготовки или поломанной принадлежности могут отлететь и травмировать лиц, находящихся за пределами рабочей зоны.

- **Токосводящий кабель должен находиться на неконтролируемом расстоянии от вращающейся принадлежности.** В случае потери контроля, токосводящий кабель может быть перерезан или намотан на вращающийся шпиндель электроинструмента, и вы можете получить серьезную травму.

- **Кладите электроинструмент только после полной остановки принадлежности.** Вращающаяся по инерции принадлежность, при контакте с поверхностью может вывести электроинструмент из-под контроля.

- **Не используйте электроинструмент, если вращающаяся принадлежность направлена на вас.** При случайном контакте вращающаяся принадлежность может наматывать одежду, что приведет к тяжелым травмам.

- **Регулярно очищайте вентиляционные отверстия электроинструмента.** Вентилятор двигателя рассеивает токопроводящую пыль внутри корпуса и ее чрезмерное накопление может стать причиной короткого замыкания или поражения электрическим током.

- **Не используйте электроинструмент вблизи горючих материалов.** Искры могут привести к их воспламенению.

- **Не используйте принадлежность, применение которых предполагает охлаждение жидкостью.** Использование жидкостного охлаждения может привести к поражению электрическим током или электрическому шоку.

Отдача и соответствующие предупреждения

Отдача - это внезапная реакция на зажатие или защемление вращающегося диска, резинового тарельчатого диска, проволочной щетки или другой принадлежности. Зажатие или защемление приводит к быстрой потере скорости принадлежности, что вызывает резкий, неконтролируемый рывок электроинструмента в направлении, противоположном вращению детали.

Например, если зажатие или защемление абразивного диска вызвано обрабатываемой деталью, край диска в зоне защемления может войти в поверхность материала, вызывая выпадение или смещение диска. Диск может отскочить в направлении к оператору или от него, что зависит от направления движения диска в зоне защемления. Также при таких обстоятельствах абразивный диск может сломаться.

Отдача - результат неправильного использования электроинструмента и / или несоответствующих условий работы. Отдачи можно избежать, соблюдая нижеизложенные меры предосторожности.

- **Крепко удерживайте электроинструмент и примите позу, к которой вы сможете противостоять силам отдачи.** Для максимального контроля над электроинструментом и снижения негативных эффектов от отдачи, всегда используйте дополнительную рукоятку (при ее наличии). Приняв необходимые меры предосторожности, вы сможете контролировать реакцию от крутящего момента или силу отдачи.

- **Никогда не располагайте свою руку вблизи вращающейся принадлежности.** При отдаче, электроинструмент может отбросить в этом направлении, и вращающаяся принадлежность нанесет вам тяжелые травмы.

- **Не стойте в зоне вероятного направления движения электроинструмента при отдаче.** Отдача приводит к движению электроинструмента в направлении, противоположном направлению движения принадлежности в точке защемления.

- **Соблюдайте особую осторожность при работе с углами, острыми краями и т.п. Избегайте соскока или защемления принадлежности.** Углы, острые края и соскок могут привести к защемлению вращающейся принадлежности, потере управления над электроинструментом или отдаче.

- **Не используйте пильные диски с зубьями.** Такие рабочие принадлежности часто становятся причиной отдачи или потери контроля над электроинструментом.

Правила техники безопасности при эксплуатации электроинструмента

- **Не используйте наждачную бумагу, размеры которой больше размера шлифовальной плиты.** При выборе наждачной бумаги следуйте рекомендациям производителя. Наждачная бумага, размеры которой больше размера шлифовальной плиты, может порваться, повредить шлифовальную плиту или обрабатываемую поверхность.



Эксцентриковые шлифовальные машины предназначены только для сухого шлифования различных материалов, категорически запрещается использовать любые жидкости - это приведет к короткому замыканию внутри электроинструмента и лишит вас права на гарантийный ремонт.

- Избегайте остановки двигателя электроинструмента под нагрузкой.

- При обработке мелких заготовок, собственного веса которых недостаточно для надежной фиксации, используйте зажимные приспособления.

- Не обрабатывайте материалы с содержанием асбеста. Асбест считается канцерогеном.

- Если при работе, электроснабжение внезапно прервалось, немедленно переместите выключатель / выключатель в положение "Выключено", чтобы предотвратить случайное включение электроинструмента.

• При работе (особенно при работе выше уровня головы) всегда используйте защитные очки и пылезаститную маску. Пыль, образующаяся во время работы, вызывает раздражение слизистых оболочек глаз и дыхательных путей, а вдыхание пыли может нанести серьезный ущерб здоровью.

• Пыль, образующаяся во время работы, может быть вредной для здоровья, легковоспламеняющейся или взрывоопасной, необходимо своевременно производить уборку рабочего места, и использовать средства индивидуальной защиты. Всегда используйте устройства для удаления / сбора пыли (специальный пылесос, пылесборный контейнер или пылесборный мешок).

• Соблюдайте осторожность при опорожнении пылесборного устройства. Запрещается высыпать пыль из пылесборного устройства в открытый огонь.

• При шлифовании некоторых материалов (краски содержащей свинец, древесины обработанной соединениями мышьяка или хрома и др.) возможно образование токсичной или канцерогенной пыли. В этом случае необходимо соблюдать следующие меры предосторожности:

- все лица, находящиеся на участке проведения работ, должны носить одежду из плотной ткани и специальные пылезаститные маски (разработанные для защиты организма от негативного воздействия определенного вида веществ);
- обеспечьте хорошую вентиляцию на участке проведения работ, обязательно используйте пылесборники и устройства удаления пыли (специальные пылесосы);
- после окончания работ, уборка на рабочем месте должна производиться лицами, имеющими вышеперечисленные средства индивидуальной защиты.



Предупреждение: химические вещества, содержащиеся в пыли, выделяющиеся при шлифовании, резке, пилении, затачивании, сверлении и других видах работ при строительстве, могут вызвать онкологические заболевания, врожденные дефекты у будущих детей или нарушить репродуктивную функцию. Необходима очистная установка для удаления определенных химических веществ:

• Перед ремонтом и заменой деталей электроинструмента необходимо в первую очередь отключить его от сети.

• Прозрачный диоксид кремния и другие вещества в кирпиче и цементе стен; антисептики семейства ССА в химически обработанной древесине. Степень вредного воздействия этих веществ зависит от частоты выполнения работ. Если вы хотите уменьшить контакт с этими химическими веществами, работайте в вентилируемом помещении и используйте приспособления с сертификатами безопасности (например, респиратор с пылезаститным фильтром).











Обратите внимание на напряжение электропитания: при подключении напряжение должно соответствовать напряжению, указанному в таблице технических данных электроинструмента. Если напряжение выше соответствующего напряжения, с операторами может произойти несчастный случай,

а электроинструмент будет поврежден. Таким образом, если напряжение питания не подтверждено, никогда не включайте электроинструмент, не проверив значение напряжения. Если напряжение питания ниже требуемого, двигатель будет поврежден.

Символы, используемые в инструкции

В руководстве по эксплуатации используются нижеприведенные символы, запомните их значение. Правильная интерпретация символов поможет использовать электроинструмент правильно и безопасно.

Символ	Значение
	Эксцентриковая шлифовальная машина Участки, обозначенные серым цветом мягкая накладка (с изолированной поверхностью).
	Наклейка с серийным номером: CT ... - модель; XX - дата производства; XXXXXXX - серийный номер.
	Система крепления принадлежностей на липучке типа "крючок-петля".
	Ознакомьтесь со всеми указаниями по технике безопасности и инструкциями.
	Носите защитные очки.
	Носите защитные наушники.
	Носите пылезаститную маску.
	Отключайте электроинструмент от сети перед проведением монтажных и регулировочных работ.
	Направление движения.

Символ	Значение
	Направление вращения.
	Заблокировано.
	Разблокировано.
	Запрещенное действие.
	Двойная изоляция / класс защиты.
	Внимание. Важная информация.
	Знак, удостоверяющий, что изделие соответствует основным требованиям директив ЕС и гармонизированным стандартам Европейского Союза.
	Полезная информация.
	Во время работы удаляйте образующуюся пыль.
	Не выбрасывайте электроинструмент в бытовой мусор.

Назначение электроинструмента

Эксцентриковые шлифовальные машины предназначены для сухого шлифования различных материалов и покрытий.

[СТ13395]

Эта модель также может использоваться для полирования (при использовании специальных полировальных принадлежностей и полировальных веществ).

Элементы устройства электроинструмента

- 1 Барашковая гайка
- 2 Дополнительная ручка
- 3 Вентиляционные отверстия

- 4 Регулятор частоты вибрации
- 5 Включатель / выключатель
- 6 Фиксатор включателя / выключателя
- 7 Патрубок для удаления пыли
- 8 Шлифовальная плита (с липкой поверхностью)
- 9 Шлифовальная бумага (с липкой поверхностью) *
- 10 Пылесборный мешок (в сборе) *
- 11 Полировальная губка *
- 12 Полировальный чехол *
- 13 Пластиковый каркас *
- 14 Тканевый пылесборник *

* Принадлежности

Перечисленные, а также изображенные принадлежности, частично не входят в комплект поставки.

Монтаж и регулировка элементов электроинструмента

Перед проведением всех процедур электроинструмент обязательно отключить от сети.



Не затягивайте слишком сильно крепежные элементы, чтобы не повредить их резьбу.



Монтаж / демонтаж / настройка некоторых элементов аналогична для всех моделей машин, в этом случае на пояснительном рисунке конкретная модель не указывается.

Дополнительная ручка (см. рис. 1)

При работе всегда используйте дополнительную ручку 2. Дополнительная ручка 2 может быть установлена в два положения - вертикальное (используется для хранения электроинструмента) и горизонтальное (используется при работе).

- Ослабьте барашковую гайку 1 (см. рис. 1).
- Установите дополнительную ручку 2 в горизонтальное положение.
- Затяните барашковую гайку 1.

Установка / замена шлифовальной бумаги (см. рис. 2)



Перед установкой шлифовальной бумаги 9 удостоверьтесь, что она предназначена именно для вашей модели электроинструмента (имеет липкий слой, подходящие габаритные размеры и отверстия для пылеотсоса).

- Переверните электроинструмент шлифовальной плитой 8 вверх (см. рис. 2).
- В случае замены, подденьте край изношенной шлифовальной бумаги 9 и удалите ее, потянув за край.
- Положите новый лист шлифовальной бумаги 9 на шлифовальную плиту 8. **Соблюдайте при этом следующие правила:**
 - абразивное напыление шлифовальной бумаги 9 должно быть обращено вверх (липкого

- слой шлифовальной плиты **8** должен касаться липкий слой шлифовальной бумаги **9**;
- отверстия в шлифовальной бумаге **9** должны совпадать с отверстиями пылеотсоса в шлифовальной плите **8**.
- Плотно прижмите новый лист шлифовальной бумаги **9** к поверхности шлифовальной плиты **8**.



Внимание: в момент прижатия не допускайте смещения шлифовальной бумаги **9** относительно шлифовальной плиты **8**. После окончательной фиксации нового листа шлифовальной бумаги **9** отверстия для пылеотсоса на ней и аналогичные отверстия на шлифовальной плите **8** должны совпадать.

Установка / замена полировальных принадлежностей (см. рис. 3-4)

[СТ13395]



Перед установкой полировальной губки **11** или полировального чехла **12** удостоверьтесь, что они предназначены именно для вашей модели электроинструмента (имеют липкий слой и подходящие габаритные размеры).

- Переверните электроинструмент шлифовальной плитой **8** вверх (см. рис. 3-4).
- В случае замены, подденьте край установленной полировальной принадлежности и удалите ее, потянув за край.
- Положите полировальную принадлежность на шлифовальную плиту **8**. **Соблюдайте при этом следующие правила:**
 - полирующий слой должен быть обращен вверх (липкого слоя шлифовальной плиты **8** должен касаться липкий слой полировальной принадлежности);
 - края полировальной принадлежности и края шлифовальной плиты **8** должны совпадать.
- Плотно прижмите полировальную принадлежность к поверхности шлифовальной плиты **8**.



Внимание: в момент прижатия не допускайте смещения полировальной принадлежности относительно шлифовальной плиты **8**.

Использование пылесборного мешка

При работе всегда используйте пылесборный мешок **10**.

Следите за наполнением пылесборного мешка **10** и своевременно опорожняйте его, соблюдая вышеописанные меры предосторожности.

Монтаж / демонтаж пылесборного мешка (см. рис. 5)

- При монтаже вставьте патрубок пылесборного мешка **10** в патрубок для удаления пыли **7** (см. рис. 5).
- При демонтаже извлеките патрубок пылесборного мешка **10** из патрубка для удаления пыли **7**.

Опорожнение пылесборного мешка (см. рис. 6)

- Отключите электроинструмент и снимите пылесборный мешок **10**, как описано выше.

- Снимите тканевый пылесборник **14** с пластикового каркаса **13** (см. рис. 6).
- Соблюдая вышеописанные правила техники безопасности, вытряхните содержимое тканевого пылесборника **14**, для улучшения результата, выверните его и очистите мягкой щеткой. **Внимание:** в случае стирки тканевого пылесборника **14**, используйте его только после полного высыхания.
- Наденьте тканевый пылесборник **14** на пластиковый каркас **13**.

Ввод в эксплуатацию электроинструмента

Убедитесь в том, что имеющееся напряжение в сети соответствует данным, указанным на приборном щитке электроинструмента.

Включение / выключение электроинструмента

[СТ13394]

Включение:

Переместите включатель / выключатель **5** вправо (см. рис. 7.1).

Выключение:

Переместите включатель / выключатель **5** влево (см. рис. 7.2).

[СТ13395]

Кратковременное включение / выключение

Для включения нажмите включатель / выключатель **5**, для выключения - отпустите.

Включение на длительное время / выключение

Включение:

Нажмите включатель / выключатель **5** и зафиксируйте его положение фиксатором включателя / выключателя **6**.

Выключение:

Нажмите и отпустите включатель / выключатель **5**.

Отсасывание пыли при работе с электроинструментом



Отсасывание пыли снижает концентрацию пыли в воздухе, препятствует ее накоплению на рабочем месте.

Использование пылесоса

При длительной обработке дерева или во время обработки материалов, дающих вредную для здоровья пыль, электроинструмент следует подключить к подходящему пылесосу.

Данные электроинструменты могут использоваться с пылесосом, только при наличии подходящего переходника (не входит в комплект поставки).

Следите за наполнением пылесборного резервуара пылесоса и своевременно опорожняйте его, соблюдая вышеописанные меры предосторожности.

Конструктивные особенности электроинструмента

Регулятор частоты вибрации

[СТ13395]

При помощи регулятора частоты вибрации **4**, выставляется необходимая частота вибрации шлифовальной плиты **8**.

- Нажмите включатель / выключатель **5** и зафиксируйте его положение фиксатором включателя / выключателя **6**.
- Установите нужную частоту вибрации.

Нужная частота вибрации зависит от обрабатываемого материала, условий работы и может быть установлена практическим тестированием.

При продолжительной работе с низкой частотой вибрации необходимо охладить электроинструмент, в течение 3 минут, для этого установите максимальную частоту вибрации и оставьте электроинструмент работать на холостом ходу.

Рекомендации при работе электроинструментом

Выбор шлифовальной бумаги

Перед началом работы выберите такой тип шлифовальной бумаги **9**, который наилучшим образом подходит к обрабатываемому материалу или покрытию. Назначение шлифовальной бумаги **9** указано на упаковке, вы также можете получить консультацию у продавца.

При выполнении различных видов работ используйте шлифовальную бумагу **9** с различной зернистостью, это позволит получить поверхность с нужной шероховатостью. Наилучшим способом подбора зернистости для обрабатываемого материала является практическое тестирование.

Шлифование



Перед началом работы произведите пробное шлифование на ненужном куске заготовки (из того же материала или таким же покрытием, что и обрабатываемая заготовка), чтобы убедиться в правильности выбора типа и зернистости шлифовальной бумаги **9, а также частоты вибрации шлифовальной плиты **8**.**

- Убедитесь, что заготовка надежно зафиксирована.
- Включите электроинструмент до того, как шлифовальная плита **8** коснется заготовки и дождитесь пока двигатель электроинструмента наберет максимальные обороты.
- Установите шлифовальную плиту **8** на поверхность заготовки и перемещайте электроинструмент, совершая круговые или возвратно-поступательные движения.
- Выполняйте шлифование всей площадью шлифовальной плиты **8**.
- Не оказывайте избыточного давления на электроинструмент, это не даст лучших результатов, но пе-

регрузит двигатель электроинструмента и приведет к повышенному износу шлифовальной бумаги **9**.

- Не задерживайте электроинструмент на одном месте - это приведет к образованию углубления.
- Своевременно заменяйте изношенные или забытые шлифовальной пылью листы шлифовальной бумаги **9**.
- Используйте шлифовальную бумагу **9** с различной зернистостью - начинайте работу шлифовальной бумагой с более крупным зерном, а заканчивайте с более мелким. Это ускорит выполнение работы и позволит получить более гладкую поверхность.
- Не используйте шлифовальную бумагу **9**, которой обрабатывали металл, для шлифования других материалов.

Полирование

[СТ13395]



Устанавливайте пониженную частоту вибрации шлифовальной плиты **8 при полировании - это предотвратит перегревание обрабатываемой поверхности. Перед началом работы произведите пробное полирование, чтобы убедиться в правильности выбора полироли и частоты вибрации шлифовальной плиты **8**.**

- Нанесите полироль на обрабатываемую поверхность.
- Установите полировальную губку **11** на шлифовальную плиту **8**, как описано выше.
- Включите электроинструмент и разотрите полироль по обрабатываемой поверхности. После чего произведите предварительное полирование, совершая крестообразные или круговые движения с легким нажимом.
- Выключите электроинструмент, снимите полировальную губку **11** и установите полировальный чехол **12** на шлифовальную плиту **8**.
- При помощи мягкой ткани удалите с обрабатываемой поверхности излишки полироли и произведите окончательное полирование полировальным чехлом **12**, совершая крестообразные или круговые движения с легким нажимом.
- После окончания работы вымойте полировальную губку **11** и полировальный чехол **12** в теплой воде с моющим средством. **Внимание: не используйте растворители.**
- Выжмите (не перекручивая) полировальную губку **11** и полировальный чехол **12**. После чего высушите их, расправив и уложив на ровную поверхность, липкой стороной вниз. **Внимание: убирайте полировальные принадлежности на хранение только после полного их высыхания.**

Обслуживание / профилактика электроинструмента

Перед проведением всех процедур электроинструмент обязательно отключить от сети.

Чистка электроинструмента

Обязательным условием для долгосрочной и безопасной эксплуатации электроинструмента явля-

ется содержание его в чистоте. Регулярно продувайте электроинструмент сжатым воздухом через вентиляционные отверстия 3.

Послепродажное обслуживание

Ответы на вопросы по ремонту и обслуживанию вашего продукта вы можете получить в сервисных центрах. Информацию о сервисных центрах, схемы запчастей и информацию по запчастям Вы можете найти по адресу: www.crown-tools.com.

Транспортировка электроинструментов

- Не допускайте падения упаковки, а также любые механические воздействия на нее при транспортировке.

- При погрузке / разгрузке не используйте погрузочную технику, работающую по принципу зажима упаковки.

Защита окружающей среды



Вторичное использование сырья вместо устранения мусора!

Электроинструмент, дополнительные принадлежности и упаковку следует экологически чисто утилизировать.

В интересах чистосортной рециркуляции отходов детали из синтетических материалов соответственно обозначены.

Настоящее руководство по эксплуатации напечатано на бумаге, изготовленной из вторсырья без применения хлора.

Оговаривается возможность внесения изменений.

Русский

Технічні характеристики електроінструменту

Ексцентрикова шліфувальна машина		СТ13394	СТ13395
Код електроінструмента	[220-230 В ~50/60 Гц]	421715	421722
Номінальна потужність	[Вт]	240	450
Вихідна потужність	[Вт]	120	250
Сила току при нарузі	220-230 В [А]	1	1.9
Частота обертання холостого ходу	[хв ⁻¹]	12000	4000-13000
Частота вібрації	[хв ⁻¹]	24000	8000-26000
Ексцентриситет	[мм] [дюйми]	2 5/64"	2 5/64"
Шліфувальна тарілка Ø	[мм] [дюйми]	125 5"	150 6"
Вага	[кг] [фунти]	1,5 3,31	2,4 5,29
Клас захисту		□ / II	□ / II
Рівень шуму	[dB(A)]	74,13	79,1
Акустична потужність	[dB(A)]	85,13	92
Рівень вібрації	[м/с ²]	4,23	12,53

Інформація про шум



Завжди використовуйте звукоізоляційні навушники при рівні шуму понад 85 dB(A).

CE Відповідності необхідним нормам

Ми заявляємо під нашу одноособову відповідальність, що описаний у розділі "Технічні характеристики електроінструменту" продукт відповідає усім відповідним положенням Директив 2006/42/ЕС, включаючи їх зміни, а також наступним нормам: EN 60745-1, EN 60745-2-4.

Менеджер із сертифікації

Wu Cunzhen

Merit Link International AG
Stabio, Швейцарія, 17.10.2017



ПОПЕРЕДЖЕННЯ. Щоб знизити ризик отримання травм, користувач повинен ознайомитися з керівництвом по експлуатації!

Загальні правила техніки безпеки



ПОПЕРЕДЖЕННЯ. Прочитайте всі попередження з техніки безпеки та інструкції. Недотримання попереджень та інструкцій може призвести до ураження електричним струмом, займання і / або серйозних травм.

Збережіть всі попередження та інструкції для подальшого використання.

Термін "електроінструмент", який використовується в тексті попереджень, відноситься до електроінструменту з живленням від електромережі (провідний) або електроінструменту з живленням від акумулятора (бездротовий).

Безпека робочого місця

- Робоче місце повинно бути чистим і добре освітленим. У захаращених або темних місцях вірогідні нещасні випадки.
- Не використовуйте електроінструменти у вибухонебезпечних середовищах, наприклад, в присутності легкозаймистих рідин, газів або пилу. Електроінструменти створюють іскри, які можуть призвести до займання пилу або парів.
- Під час роботи електроінструмента не допускайте присутності дітей та інших осіб. Відволікання уваги може призвести до втрати контролю.

Рекомендації з електробезпеки

- **Вилки електроінструменту повинні підходити до розетки. Ніколи не вносьте зміни в конструкцію вилки. Не використовуйте адаптери з заземленими електроінструментами.** Вилки оригінальної конструкції і відповідні розетки зменшують ризик ураження електричним струмом.
- **Уникайте контакту з заземленими поверхнями, такими як труби, радіатори, плити та холодильники.** Це підвищує ризик ураження електричним струмом.
- **Не піддавайте електроінструмент впливу дощової води або вологи.** Попадання води в середину електроінструмента підвищує ризик ураження електричним струмом.
- **Не використовуйте електричний кабель в цілях, для яких він не призначений. Ніколи не використовуйте кабель для перенесення електроінструменту, підтягання електроінструменту до себе або для вимкнення електроінструменту ривком за електричний кабель.** Оберегайте електричний кабель від нагрівання, нафтопродуктів, гострих крайок або рухомих частин електроінструменту. Пошкоджений або спутаний електричний кабель збільшує небезпеку поразки електричним струмом.
- **При роботах на відкритому повітрі, використовуйте подовжувальні кабелі, призначені для зовнішніх робіт, це знизить небезпеку ураження електричним струмом.**
- **Якщо не можна уникнути роботи електроінструмента на ділянці з підвищеною вологістю, використовуйте пристрій захисного відключення (УЗО).** Використання УЗО знижує ризик ураження електричним струмом. ПРИМІТКА: термін "УЗО (RCD)" може бути замінений терміном "пристрій захисного відключення (GFCI)" або "автоматичний вимикач з функцією захисту від струму витоку (ELCB)".
- **Увага!** Ніколи не торкайтеся до відкритих металевих поверхонь редуктора, захисного кожуха і т.д., оскільки на металеві поверхні впливають електромагнітні хвилі і торкання до них може призвести до травми або нещасного випадку.

Рекомендації з особистої безпеки.

- **Будьте пильними, стежте за тим, що ви робите, і при роботі з електроінструментом керуйтеся здоровим глуздом. Не використовуйте електроінструмент, якщо ви втомилися або перебуваєте під впливом наркотичних засобів, алкоголю або ліків.** Ослаблення уваги при роботі з електроінструментом може призвести до серйозної травми.
- **Використовуйте засоби індивідуального захисту. Завжди надівайте захисні окуляри.** Засоби індивідуального захисту, такі як пілозахисна маска, нековзне захисне взуття, каска або засоби захисту органів слуху, які використовуються у відповідних умовах, зменшують ймовірність отримання травм.
- **Не допускайте ненавмисного запуску електроінструменту. Перед підключенням до джерела живлення та / або акумулятора, підняттям або перенесенням електроінструменту переконайтеся, що вмикач / вимикач знаходиться у вимкненому стані.** Переміщення електроінструменту, коли палець знаходиться на вмикачі / вимикачі,

або ввімкнення живлення електроінструментів з включеним вмикачем / вимикачем може стати причиною нещасного випадку.

- **Перед ввімкненням необхідно прибрати з частин електроінструменту, що обертаються, всі додаткові ключі і пристосування.** Ключ, залишений в частині електроінструменту, що обертається, може бути причиною серйозних травм.
- **Не докладайте надмірних зусиль. Завжди зберігайте стійке положення і рівновагу.** Це дозволяє краще контролювати електроінструмент у непередбачуваних ситуаціях.
- **Носіть відповідний одяг. Не вдягайте вільний одяг або прикраси. Тримайте волосся, одяг і рукавиці далеко від рухомих деталей.** Вільний одяг, прикраси або довге волосся можуть бути захоплені рухомими частинами електроінструменту, що стане причиною серйозних травм.
- **Якщо в конструкції електроінструменту передбачена можливість для підключення піловловлюючих і пілозбірних пристроїв, переконайтеся, що вони підключені і правильно використовуються.** Використання таких пристроїв зменшує небезпеки, пов'язані з накопиченням пилю.
- **Завжди будьте уважні, не ігноруйте принципи безпечної роботи з електроінструментом через знання і досвід, отримані внаслідок частого користування електроінструментом.** Необережна дія може негайно призвести до серйозних травм.
- **Увага!** Електроінструмент створює під час роботи електромагнітне поле. За деяких обставин, це поле може чинити негативний вплив на активні або пасивні медичні імплантати. Щоб зменшити ризик заподіяння серйозної шкоди здоров'ю або травми з летальними наслідком, людям з медичними імплантатами, перед початком експлуатації електроінструмента, рекомендується проконсультуватися з лікарем і виробником медичного імплантату.

Використовування і обслуговування електроінструмента

- Люди з недостатніми психофізичними або розумовими здібностями і діти не можуть управляти електроінструментом, якщо людина, яка відповідає за їх безпеку, не контролює їх чи не інструктує щодо використання електроінструменту.
- **Не перевантажуйте електроінструмент. Використовуйте електроінструмент, який відповідає вашій цілі використання.** Відповідний електроінструмент буде працювати краще і безпечніше з тією продуктивністю, для якої він був спроектований.
- **Не працюйте електроінструментом з несправним вмикачем / вимикачем.** Електроінструмент, ввімкнення / вимкнення якого не може контролюватися, становить небезпеку і повинен бути негайно відремонтований.
- **Перед виконанням будь-яких налаштувань, заміною приладдя або зберіганням електроінструментів - від'єднайте вилку від джерела живлення і / або акумулятор від електроінструменту.** Ці заходи безпеки знижують ризик випадкового запуску електроінструмента.
- **Зберігайте невикористовуванні електроінструменти в недоступному для дітей місці і не дозволяйте особам, які не ознайомилися з електроінструментом або цими інструкціями, використовувати електроінструмент.** Електроінструменти небезпечні в руках не підготовлених користувачів.

- Слідкуйте за станом електроінструменту. Перевіряйте осове биття і надійність з'єднання рухомих деталей, а також будь-які несправності, які можуть вивести електроінструмент з ладу. Несправний електроінструмент необхідно відремонтувати перед використанням. Багато нещасних випадків виникають через поганий стан електроінструменту.
- Ріжучі інструменти повинні знаходитися в чистоті і бути добре заточеними. Правильно встановлені ріжучі інструменти з гострими ріжучими кромками зменшують можливість заклинювання і полегшують управління електроінструментом.
- Використовуйте електроінструмент, приладдя, насадки і т.п. відповідно до інструкцій, беручи до уваги умови роботи і виконувані роботи. Використання електроінструмента для операцій, для яких він не призначений, може призвести до небезпечної ситуації.
- Підтримуйте рукоятки і поверхні захоплення сухими, чистими і вільними від масла і мастила. Слизькі рукоятки і поверхні захоплення перешкоджають безпечному поводженню з електроінструментом і управління ним в несподіваних ситуаціях.
- Зверніть увагу, що при роботі з електроінструментом необхідно правильно тримати допоміжну рукоятку; виконання цієї вимоги полегшує управління електроінструментом. Таким чином, правильне утримання електроінструменту може знизити ризик нещасних випадків або травм.

Технічне обслуговування

- Обслуговувати Ваш електроінструмент повинні кваліфіковані фахівці з використанням рекомендованих запасних частин. Це дає гарантію, що безпека Вашого електроінструменту буде збережена.
- Дотримуйтесь інструкції по змащуванню, а також рекомендації по заміні аксесуарів.

Особливі вказівки з техніки безпеки

На процедури шліфування та полірування поширюються однакові правила безпеки

- Цей електроінструмент призначений для виконання шліфування, обробки наждачним папером, обробки дротяними щітками, полірування і абразивного різання. Вивчіть всю інформацію з техніки безпеки, інструкції, ілюстрації і технічні характеристики, що стосуються цього електроінструменту. Недотримання всіх нижчевикладених інструкцій може призвести до ураження електричним струмом, займання і / або серйозних травм.
- Не рекомендується використовувати цей електроінструмент для виконання таких операцій як: шліфування, обробка наждачним папером, обробка дротяними щітками, полірування і абразивне різання. Використання електроінструменту не за призначенням може бути небезпечним і стати причиною отримання травми.
- Не використовуйте приладдя, спеціально не розроблене і не рекомендоване виробником

електроінструменту. Якщо приладдя можна приєднати до електроінструменту, це не гарантує його безпечної експлуатацію.

- Номінальна швидкість приладдя повинна бути, як мінімум, рівній максимальній швидкості, зазначеній на інструменті. При швидкості вище номінальної, приладдя може поламатися і розлетітися.
- Зовнішній діаметр і товщина приладдя повинні відповідати продуктивності електроінструменту. Приладдя невідповідного розміру не можна належним чином контролювати, і воно становить небезпеку.
- Посадковий діаметр дисків, фланців і іншого приладдя повинен відповідати діаметру шпинделя електроінструменту. Приладдя, що має не підходящий посадковий діаметр, працюватиме з радіальним биттям, створюватиме надмірні вібрації і може стати причиною втрати контролю.
- Ніколи не використовуйте пошкоджені приналежності. Перед кожним використанням перевіряйте абразивні диски на наявність сколів і тріщин, гумові тарілчасті диски - на наявність тріщин, розривів, ознак зносу, металеві щітки - на наявність ослаблених і тріснутих проволочок. При падінні електроінструменту чи приналежності, огляньте їх на предмет пошкодження або встановіть неушкоджену приналежність. Після огляду і установки приналежності зробіть пробний запуск (без навантаження, на максимальній швидкості, протягом хвилини), стежачи за тим, щоб ви або сторонні особи не перебували в площині обертання приналежності. Зазвичай пробного запуску досить для виявлення пошкодженого приладдя - за цей час воно руйнується.
- Одягайте засоби індивідуального захисту. Залежно від виконуваної роботи використовуйте захисну маску, закриті або відкриті захисні окуляри. При необхідності надягайте пилозахисну маску, засоби захисту органів слуху, рукавиці і робочий фартух, які зможуть затримати абразивні частинки і робочий пил. Засоби для захисту очей при виконанні різних операцій повинні затримувати осколки, що розлітаються. Маска від пилу або респіратор повинні фільтрувати частки, які виникають при виконанні роботи. Тривала дія шуму високої інтенсивності може призвести до втрати слуху.
- Треті особи повинні перебувати на безпечній відстані від робочої зони. Кожен, хто входить в робочу зону, повинен використовувати засоби індивідуального захисту. Фрагменти оброблюваної заготовки або поламаної приналежності можуть відлетіти і травмувати осіб, які перебувають за межами робочої зони.
- Струмоведаучий кабель повинен знаходитися на деякій відстані від приладдя, що обертається. У разі втрати контролю, струмоведаучий кабель може бути перерізаний або намотаний на шпindel електроінструмента, що обертається, і ви можете отримати серйозну травму.
- Кладіть електроінструмент тільки після повної зупинки приналежності. Приналежність, що обертається за інерцією, при контакті з поверхнею може вивести електроінструмент з-під контролю.
- Не використовуйте електроінструмент, якщо приналежність, що обертається, спрямована на

вас. При випадковому контакті приналежність, що обертається, може намотати одяг, що призведе до тяжких травм.

• **Регулярно очищайте вентиляційні отвори електроінструменту.** Вентилятор двигуна розсіює струмопровідний пил усередині корпусу і його надмірне накопичення може стати причиною короткого замикання або ураження електричним струмом.

• **Не використовуйте електроінструмент поблизу горючих матеріалів.** Іскри можуть призвести до їх займання.

• **Не використовуйте приладдя, застосування яких передбачає охолодження рідиною.** Використання рідинного охолодження може призвести до ураження електричним струмом або електричного шоку.

Віддача і відповідні попередження

Віддача - це раптова реакція на затиснення або защемлення диска, що обертається, гумового тарілкового диска, дрютяної щітки або іншої приналежності. Затиснення чи защемлення призводить до швидкої втрати швидкості приналежності, що викликає різкий, неконтрольований ривок електроінструменту в напрямку, протилежному обертанню деталі.

Наприклад, якщо затиснення або защемлення абразивного диска викликано оброблюваною деталлю, край диска в зоні защемлення може увійти в поверхню матеріалу, викликаючи випадіння або зсув диска. Диск може відскочити в напрямку до оператора або від нього, що залежить від напрямку руху диска в зоні защемлення. Також при таких обставинах абразивний диск може зламатися.

Віддача - результат неправильного використання електроінструменту і / або невідповідних умов роботи. Віддачі можна уникнути, дотримуючись нижчевикладених запобіжних заходів.

• **Міцно утримуйте електроінструмент і прийміть позу, в якій ви зможете протистояти силам віддачі.** Для максимального контролю над електроінструментом і зниження негативних ефектів від віддачі, завжди використовуйте додаткову рукоятку (при її наявності). Вживши необхідних заходів обережності, ви зможете контролювати реакцію від крутного моменту або силу віддачі.

• **Ніколи не ставте свою руку поблизу приналежності, що обертається.** При віддачі, електроінструмент може відкинути в цьому напрямку, і приналежність, що обертається, завдасть вам тяжких травм.

• **Не стійте в зоні ймовірного напрямку руху електроінструменту при віддачі.** Віддача призводить до руху електроінструмента в напрямку, протилежному напрямку руху приналежності в точці защемлення.

• **Дотримуйтеся особливої обережності при роботі з кутами, гострими краями і т. п. Уникайте зіскоку і защемлення приналежності.** Кути, гострі краї і зіскок можуть привести до защемлення приналежності, що обертається, втрати управління над електроінструментом або віддачі.

• **Не використовуйте пильні диски із зуб'ями.** Такі робочі приналежності часто стають причиною віддачі або втрати контролю над електроінструментом.

Правила техніки безпеки при експлуатації електроінструмента

• **Не використовуйте занадто велику шліфувальну шкурку.** При виборі шліфувальної шкурки дотримуйтеся рекомендацій виробника. Більш велика шліфувальна шкурка, що виходить за межі інструменту для полірування, може порватися і призвести до обдирання або розриву шліфувального круга або віддачі.



Ексцентрикові шліфувальні машини призначені лише для сухого шліфування різних матеріалів, категорично забороняється використовувати будь-яку рідину - це призведе до короткого замикання всередині електроінструменту і позбавить вас права на гарантійний ремонт.

• Уникайте зупинки двигуна електроінструменту під навантаженням.

• При обробці дрібних заготовок, власної ваги яких недостатньо для надійної фіксації, використовуйте затискні пристосування.

• Не обробляйте матеріали з вмістом азбесту. Азбест вважається канцерогеном.

• Якщо при роботі, електропостачання раптово урвалося, негайно перемістіть вмикач / вимикач в положення "Вимкнено", щоб запобігти випадковому включенню електроінструменту.

• При роботі (особливо при роботі вище рівня голови) завжди використовуйте захисні окуляри і пилозахисну маску. Пил, що утворюється під час роботи, викликає роздратування слизових оболонок очей і дихальних путей, а вдихання пилу може завдати серйозного збитку здоров'ю.

• Пил, що утворюється під час роботи, може бути шкідливим для здоров'я, легкозаймистим або вибухонебезпечним, необхідно своєчасно робити прибирання робочого місця, і використовувати засоби індивідуального захисту. Завжди використовуйте пристрої для видалення / збору пилу (спеціальний пилосос, пилосборний мішок).

• Дотримуйтеся обережності при спорожненні пилосборного пристрою. Забороняється висипати пил з пилосборного пристрою у відкритий вогонь.

• При шліфуванні деяких матеріалів (фарби, що містять свинець, деревини обробленої з'єднаннями миш'яку або хрому та ін.) можливе утворення токсичного або канцерогенного пилу. В цьому випадку необхідно дотримуватися наступних запобіжних заходів:

• всі особи, що знаходяться на ділянці проведення робіт, повинні носити одяг з щільної тканини та спеціальні пилозахисні маски (розроблені для захисту організму від негативної дії певного виду речовин);

• забезпечте хорошу вентиляцію на ділянці проведення робіт, обов'язково використовуйте пилосборники та пристрої видалення пилу (спеціальні пилососи);

• після закінчення робіт, прибирання на робочому місці повинні робити особи, що мають вищеперелічені засоби індивідуального захисту.



Попередження: хімічні речовини, що містяться в пилу, який виділяється при шліфуванні, різанні, пилянні, заточуванні, свердлінні та інших видах ро-

біт при будівництві, можуть викликати онкологічні захворювання, вроджені дефекти у майбутніх дітей або порушити репродуктивну функцію. Необхідна очисна установка для видалення певних хімічних речовин:





- Перед ремонтом і заміною деталей електроінструменту необхідно в першу чергу відключити його від мережі.



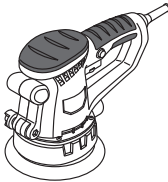
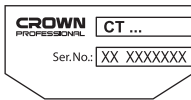

- Прозорий діоксид кремнію та інші речовини в цеглі і цементі стін; антисептики сімейства ССА в хімічно обробленій деревині. Ступінь шкідливого впливу цих речовин залежить від частоти виконання робіт. Якщо ви хочете зменшити контакт з цими хімічними речовинами, працюйте в вентиляваному приміщенні і використовуйте пристосування з сертифікатами безпеки (наприклад, респіратор з пило затримуючим фільтром).

Зверніть увагу на напругу електроживлення: при підключенні напруга повинна відповідати значенню, надrukovanому в таблиці технічних даних електроінструменту. Якщо напруга вище відповідної напруги, з операторами може статися нещасний випадок, а електроінструмент буде пошкоджено. Таким чином, якщо напругу живлення не підтверджено, ніколи не вмикайте електроінструмент, не перевіряючи значення напруги. Якщо напруга живлення нижче необхідної, двигун буде пошкоджений.

Символи, що використовуються в інструкції

В інструкції використовуються нижченаведені символи, запам'ятайте їх значення. Правильна інтерпретація символів допоможе використовувати електроінструмент правильно і безпечно.

Символ	Значення
	Ексцентрикова шліфувальна машина Ділянки, які позначені сірим кольором, м'яка накладка (з ізолюваною поверхнею).
	Наклейка з серійним номером: СТ ... - модель; XX - дата виробництва; XXXXXXX - серійний номер.
	Система кріплення приладдя на липучці типу "гачок-петля".
	Ознайомтеся з усіма вказівками з техніки безпеки та інструкціями.
	Носіть захисні окуляри.

Символ	Значення
	Носіть захисні навушники.
	Носіть пилозахисну маску.
	Відключайте прилад від мережі перед проведенням монтажних і регулювальних робіт.
	Напрямок руху.
	Напрямок обертання.
	Заблоковано.
	Розблоковано.
	Заборонена дія.
	Подвійна ізоляція / клас захисту.
	Увага. Важлива інформація.
	Знак, який засвідчує, що виріб відповідає основним вимогам директив ЄС та гармонізованим стандартам Європейського Союзу.
	Корисна інформація.
	Під час роботи видаляйте пил, що утворюється.
	Не викидайте електроінструмент в побутове сміття.

Призначення електроінструменту

Ексцентрикові шліфувальні машини призначені для сухого шліфування різних матеріалів і покриттів.

[СТ13395]

Ця модель також можуть використовуватися для полірування (при використанні спеціального полірувального приладдя і полірувальних речовин).

Елементи пристрою електроінструменту

- 1 Баранчикова гайка
- 2 Додаткова ручка
- 3 Вентиляційні отвори
- 4 Регулювальник частоти вібрації
- 5 Вмикач / вимикач
- 6 Фіксатор вмикача / вимикача
- 7 Патрубок для видалення пилу
- 8 Шліфувальна плита (з липкою поверхнею)
- 9 Шліфувальний папір (з липкою поверхнею) *
- 10 Пилосборний мішок (у зборі) *
- 11 Полірувальна губка *
- 12 Полірувальний чохол *
- 13 Пластиковий каркас *
- 14 Тканинний пилосборник *

* Приналежності

Перераховані, а також зображені принадлежности, частково не входять у комплект постачання.

Монтаж та регулювання елементів електроінструменту

Перед проведенням усіх процедур електроінструмент обов'язково відключити від мережі.



Не затягуйте дуже сильно кріпильні елементи, щоб не пошкодити їх різьблення.



Монтаж / демонтаж / налаштування деяких елементів аналогічне для усіх моделей електроінструментів, в цьому випадку на малюнку пояснення конкретна модель не вказується.

Додаткова ручка (див. мал. 1)

При роботі завжди використовуйте додаткову ручку 2. Додаткова ручка 2 може бути встановлена в два положення - вертикальне (використовується для зберігання електроінструменту) і горизонтальне (використовується при роботі).

- Послабте смушкову гайку 1 (див. мал. 1).
- Встановіть додаткову ручку 2 в горизонтальне положення.
- Затягніть смушкову гайку 1.

Установка / заміна шліфувального паперу (див. мал. 2)



Перед установкою шліфувального паперу 9 впевніться, що він призначений саме для вашої моделі електроінструменту (має липкий шар, відповідні габаритні розміри і отвори для пилівідсосу).

- Переверніть електроінструмент шліфувальною плитою 8 догори (див. мал. 2).
- В разі заміни, підчепіть край зношеного шліфувального паперу 9 і видалить його, потягнувши за край.
- Покладіть новий аркуш шліфувального паперу 9 на шліфувальну плиту 8. **Дотримуйтесь при цьому наступних правил:**
 - абразивне наплення шліфувального паперу 9 треба розміщувати стороною догори (липкий шар шліфувальної плити 8 повинен торкатися липкого шару шліфувального паперу 9);
 - отвори в шліфувальному папері 9 повинні збігатися з отворами пилівідсосу в шліфувальній плиті 8.
- Щільно притисніть новий аркуш шліфувального паперу 9 до поверхні шліфувальної плити 8.



Увага: в момент притиснення не допускайте зсуву шліфувального паперу 9 відносно шліфувальної плити 8. Після остаточної фіксації нового аркушу шліфувального паперу 9 отворів для пилівідсосу на ній і аналогічні отвори на шліфувальній плиті 8 повинні збігатися.

Установка / заміна полірувального приладдя (див. мал. 3-4)

[СТ13395]



Перед установкою полірувальної губки 11 або полірувального чохла 12 впевніться, що вони призначені саме для вашої моделі електроінструменту (мають липкий шар і відповідні габаритні розміри).

- Переверніть електроінструмент шліфувальною плитою 8 догори (див. мал. 3-4).
- В разі заміни, підчепіть край встановленої полірувальної принадлежности і видалить її, потягнувши за край.
- Покладіть полірувальну принадлежність на шліфувальну плиту 8. **Дотримуйтесь при цьому наступних правил:**
 - поліруючий шар має бути повернутий догори (липкий шар шліфувальної плити 8 повинен торкатися липкого шару полірувальної принадлежности);
 - край полірувальної принадлежности і край шліфувальної плити 8 повинні збігатися.
- Щільно притисніть полірувальну принадлежність до поверхні шліфувальної плити 8.



Увага: в момент притиснення не допускайте зсуву полірувальної принадлежности відносно шліфувальної плити 8.

Використання пилосборного мішку

При роботі завжди використовуйте пилосборний мішок 10. Слідкуйте за наповненням пилосборного мішку 10 і своєчасно спорожняйте його, дотримуючись вищепоказаних запобіжних заходів.

Монтаж / демонтаж пиловборного мішка (див. мал. 5)

- Під час монтажу вставте патрубок пиловборного мішка **10** у патрубок для видалення пилу **7** (див. мал. 5).
- Під час демонтажу вийміть патрубок пиловборного мішка **10** з патрубка для видалення пилу **7**.

Спорожнення пиловборного мішку (див. мал. 6)

- Відключіть електроінструмент і зніміть пиловборний мішок **10**, як описано вище.
- Зніміть тканинний пиловборник **14** з пластикового каркасу **13** (див. мал. 6).
- Дотримуючись вищеописаних правил техніки безпеки, витрусіть вміст тканинного пиловборника **14**, для поліпшення результату, виверніть його і очистіть м'якою щіткою. **Увага: в разі прання тканинного пиловборника 14, використовуйте його лише після повного висихання.**
- Надіньте тканинний пиловборник **14** на пластиковий каркас **13**.

Введення у експлуатацію електроінструмента

Переконаєтесь в тім, що наявна напруга в мережі відповідає даним, зазначеним на приладовому щитку електроінструмента.

Вмикання / вимикання електроінструмента

[СТ13394]

Уключити:

Перемістіть вмикач / вимикач **5** вправо (див. мал. 7.1).

Виключити:

Перемістіть вмикач / вимикач **5** вліво (див. мал. 7.2).

[СТ13395]

Короткочасне включення / виключення

Для включення натисніть вмикач / вимикач **5**, для виключення - відпустите.

Включення на тривалий час / виключення

Уключити:

Вмикач / вимикач **5** натисніть і зафіксуйте його положення фіксатором вмикача / вимикача **6**.

Виключити:

Вмикач / вимикач **5** натисніть і відпустіть.

Відсмоктування пилу під час роботи з електроінструментом



Відсмоктування пилу знижує концентрацію пилу в повітрі, перешкоджає його накопиченню на робочому місці.

Використання пиловсосу

При тривалій обробці дерева або під час обробки матеріалів, що дають шкідливий для здоров'я пил, електроінструмент слід підключити до відповідного пиловсосу.

Дані електроінструменти можуть використовуватися з пиловсосом, лише за наявності відповідного перехідника (не входить в комплект постачання). Слідкуйте за наповненням пиловборного резервуару пиловсосу і своєчасно спорожняйте його, дотримуючись вищеописаних запобіжних заходів.

Конструктивні особливості електроінструменту

Регулювальник частоти вібрації

[СТ13395]

За допомогою регулювальника частоти вібрації **4**, виставляється необхідна частота вібрації шліфувальної плити **8**.

- Натисніть вмикач / вимикач **5** і зафіксуйте його положення фіксатором вмикача / вимикача **6**.
- Встановіть потрібну частоту вібрації.

Потрібна частота вібрації залежить від оброблюваного матеріалу, умов роботи і може бути встановлена практичним тестуванням.

При тривалій роботі з низькою частотою вібрації необхідно охолодити електроінструмент, протягом 3 хвилин, для цього встановіть максимальну частоту вібрації і залиште електроінструмент працювати на холостому ходу.

Рекомендації при роботі електроінструментом

Вибір шліфувального паперу

Перед початком роботи виберіть такий тип шліфувального паперу **9**, який щонайкраще підходить до оброблюваного матеріалу або покриття. Призначення шліфувального паперу **9** вказано на упаковці, ви також можете отримати консультацію у продавця. При виконанні різного виду робіт використовуйте шліфувальний папір **9** з різною зернистістю, це дозволить отримати поверхню з потрібною шорсткістю. Найкращим способом підбору зернистості для оброблюваного матеріалу є практичне тестування.

Шліфування



Перед початком роботи зробіть пробне шліфування на непотрібному шматку заготовки (з того ж матеріалу або таким же покриттям, що і оброблювана заготовка), щоб переконатися в правильності вибору типу і зернистості шліфувального паперу **9**, а також частоти вібрації шліфувальної плити **8**.

- Переконайтеся, що заготовка надійно зафіксована.
- Включіть електроінструмент до того, як шліфувальна плита **8** торкнеться заготовки і дочекайтесь

доки двигун електроінструменту набере максимальні звороти.

- Встановіть шліфувальну плиту **8** на поверхню заготовки і переміщайте електроінструмент, здійснюючи кругові або зворотно-поступальні рухи.
- Виконуйте шліфування всією площею шліфувальної плити **8**.
- Не чиніть надлишкового тиску на електроінструмент, це не дасть кращих результатів, але перенавантажить двигун електроінструменту і приведе до підвищеного зносу шліфувального паперу **9**.
- Не затримуйте електроінструмент на одному місці - це приведе до утворення поглиблень.
- Своєчасно проводіть заміну зношеним чи забитих шліфувальним пилом листів шліфувального паперу **9**.
- Використовуйте шліфувальний папір **9** з різною зернистістю - починайте роботу шліфувальним папером з крупнішим зерном, а закінчуйте - дрібнішим. Це прискорить виконання роботи і дозволить отримати гладку поверхню.
- Не використовуйте шліфувальний папір **9**, яким обробляли метал, для шліфування інших матеріалів.

Полірування

[СТ13395]



Встановлюйте знижену частоту вібрації шліфувальної плити **8 при поліруванні - це допоможе запобігти перегріванню оброблюваної поверхні.**

Перед початком роботи зробіть пробне полірування, щоб переконатися в правильності вибору поліролі і частоти вібрації шліфувальної плити **8.**

- Нанесіть поліроль на оброблювану поверхню.
- Встановіть полірувальну губку **11** на шліфувальну плиту **8**, як описано вище.
- Включіть електроінструмент і розітріть поліроль по оброблюваній поверхні. Після чого виробіть попереднє полірування, здійснюючи хрестоподібні або кругові рухи з легким натиском.
- Вимкніть електроінструмент, зніміть полірувальну губку **11** і встановіть полірувальний чохол **12** на шліфувальну плиту **8**.
- За допомогою м'якої тканини видалить з оброблюваної поверхні надлишки поліролі і зробіть остаточне полірування полірувальним чохлом **12**, здійснюючи хрестоподібні або кругові рухи з легким натиском.
- Після закінчення роботи вимийте полірувальну губку **11** і полірувальний чохол **12** в теплій воді з

миючим засобом. **Увага: не використовуйте розчинники.**

- Видавть (не перекручуючи) полірувальну губку **11** і полірувальний чохол **12**. Після чого висушіть їх, розпрямивши і склавши на рівну поверхню, липкою стороною вниз. **Увага: прибирайте полірувальне приладдя на зберігання лише після повного його висихання.**

Обслуговування / профілактика електроінструмента

Перед проведенням усіх процедур електроінструмент обов'язково відключити від мережі.

Чищення електроінструменту

Обов'язковою умовою для довгострокової і безпечної експлуатації електроінструменту є вміст його в чистоті. Регулярно продувайте електроінструмент стислим повітрям через вентиляційні отвори **3**.

Післяпродажне обслуговування

Відповіді на питання щодо ремонту та обслуговування вашого продукту Ви можете отримати в сервісних центрах. Інформацію про сервісні центри, схеми за частин та інформацію по запчастинах Ви можете знайти за адресою: www.crown-tools.com.

Транспортування електроінструменту

- Не допускайте падіння упаковки, а також будь-якого механічного впливу на неї транспортуванні.
- При завантаженні / розвантаженні не використовуйте навантажувальну техніку що працює за принципом затиску упаковки.

Захист навколишнього середовища



Переробка сировини замість утилізації відходів.

Електроінструмент, додаткові приналежності й упакування варто екологічно чисто утилізувати.

В інтересах чистосортної рециркуляції відходів деталі із синтетичних матеріалів відповідно позначені. Дійсний посібник з експлуатації надрукований на папері, виготовленій з вторсировини без застосування хлору.

Elektrinio instrumento techniniai duomenys

Ekscentrinis šlifuoKLis		CT13394	CT13395
Elektros įrankio kodas	[220-230 V ~50/60 Hz]	421715	421722
Nominalioji galia	[W]	240	450
Imamoji galia	[W]	120	250
Srovės stiprumas esant įtampai	220-230 V [A]	1	1.9
Sūkių skaičius tuščiaja eiga	[min ⁻¹]	12000	4000-13000
Virpesių dažnis be apkrovos	[min ⁻¹]	24000	8000-26000
Ekscentricitetas	[mm] [coliai]	2 5/64"	2 5/64"
Šlifavimo lėkštė Ø	[mm] [coliai]	125 5"	150 6"
Svoris	[kg] [svarai]	1,5 3,31	2,4 5,29
Saugumo klasė		□ / II	□ / II
Akustinis spaudimas	[dB(A)]	74,13	79,1
Akustinė galia	[dB(A)]	85,13	92
Apsunkinimas vibracijomis	[m/s ²]	4,23	12,53

Informacija triukšmu



Jei akustinis spaudimas yra didesnis nei 85 dB(A), visada naudok apsaugos priemones klausai.

CE Atitikties deklaracija

Atsakingai pareiškiame, kad skyriuje "Elektrinio instrumento techniniai duomenys" aprašytas gaminys atitinka privalomus Direktyvų 2006/42/EC reikalavimus ir jų pakeitimus bei šiuos standartus: EN 60745-1, EN 60745-2-4

Sertifikavimo vadybininkas

Wu Cunzhen

Merit Link International AG
Stabio, Šveicarija, 17.10.2017



ĮSPĖJIMAS. Kad sumažėtų sužalojimų pavojus, naudotojas privalo perskaityti naudojimo instrukciją!

Bendrosios saugos taisyklės



ĮSPĖJIMAS! Perskaitykite visus saugos įspėjimus ir visus nurodymus. Nesilaikant nurodymų ir įspėjimų kyla elektros smūgio, gaisro ir (arba) sunkių sužalojimų pavojus.

Visus įspėjimus ir nurodymus išsaugokite ateičiai. Įspėjimuose vartojamas terminas "elektrinis įrankis" reiškia mūsų pagamintą elektra (su laidu) arba iš akumuliatoriaus (be laido) maitinamą elektrinį įrankį.

Darbo vietos sauga

- **Darbo vieta turi būti švari ir gerai apšviesta.** Netvarkingos ar tamsios vietos kelia nelaimingų atsitikimų pavojų.
- **Nenaudokite elektrinių įrankių sprogoje aplinkoje, pvz. tokioje, kur yra degių skysčių, dujų ar dulkių.** Elektriniai įrankiai sukelia kibirkštis, galinčias uždegti dulkes ar garus.
- **Naudojant elektrinį įrankį, šalia negali būti pašalinių asmenų ir vaikų.** Dėl blaškymo galite prarasti kontrolę.

Elektros sauga

- **Elektrinio įrankio kištukas turi atitikti kištukinį lizdą.** Niekuomet nekeiskite kištuko. Įžemintiems elektriniams įrankiams prijungti nenaudokite jokių adapterių. Originalūs kištukai ir jiems tinkantys kištukiniai lizdai sumažina elektros smūgio pavojų.

Lietuviškai

- **Kūnu nesilieskite prie įžemintų paviršių, pvz., vamzdžių, radiatorių, viryklių ir šaldytuvų.** Jei jūsų kūnas įžemintas, kyla didesnė elektros smūgio rizika.
- **Elektriniam įrankiui kenkia lietus ir drėgmė.** Į elektrinį įrankį patekęs vanduo didina elektros smūgio riziką.
- **Saugokite laidą.** Elektrinio įrankio niekuomet neneškite, netempkite ir neatjunkite nuo maitinimo šaltinio suėmę už laido. Saugokite laidą nuo karščio, alyvos, aštrių kampų ar judančių dalių. Pažeisti ar susipyne laidai didina elektros smūgio pavojų.
- **Jei su elektriniu įrankiu dirbate lauke, naudokite lauko aplinkai tinkamą ilgintuvą.** Naudojant lauko aplinkai tinkamą laidą sumažėja elektros smūgio rizika.
- **Jei negalima išvengti elektrinio įrankio naudojimo drėgnoje vietoje, naudokite maitinimo šaltinį, apsaugotą likutinės srovės įrenginiu (RCD).** Naudojant RCD sumažėja elektros smūgio rizika. PASTABA! Terminas "likutinės srovės įrenginys" (RCD) gali būti keičiamas terminu "elektros grandinės atjungiklis" (GFCI) arba "automatinis jungiklis" (ELCB).
- **Įspėjimas!** Niekuomet nelieskite pavarų dėžės, skydo ir kt. metalinių paviršių, nes liesdami juos galite sutrikdyti elektromagnetinę bangą, o tai gali sukelti nelaimingą atsitikimą ar sužalojimą.

Asmens sauga

- **Naudodami elektrinį įrankį išlikite budrūs, stebėkite, ką darote, ir vadovaukitės sveiku protu.** Nenaudokite elektrinio įrankio, jei esate pavargę, paveikti vaistų, alkoholio ar narkotinių medžiagų. Net vos akimirka praradus koncentraciją naudojant elektrinį įrankį galima sunkiai susižaloti.
- **Naudokite asmenines apsaugos priemones.** Visuomet naudokite akių apsaugą. Esant atitinkamoms sąlygoms naudojamos apsaugos priemonės, pvz., veido kaukė, batai neslidžiais padais, šalmas ar klausos apsauga sumažina sužalojimų pavojų.
- **Apsaugokite nuo netyčinio įjungimo.** Prieš prijungdami elektrinį įrankį prie maitinimo šaltinio ir (arba) akumulatoriaus, taip pat prieš įrankį paimdami ar nešdami visuomet patikrinkite, ar jungiklis yra išjungtoje padėtyje. Jei nešite elektrinį įrankį piršta uždėję ant jungiklio arba jusite prie maitinimo šaltinio elektrinį įrankį su įjungtu jungikliu, gali kilti nelaimingas atsitikimas.
- **Prieš įjungdami elektrinį įrankį išimkite reguliavimo raktą ar veržliaraktį.** Palikus prie besisukančių elektrinio įrankio dalių prijungtą raktą ar veržliaraktį, kyla pavojus susižaloti.
- **Netieskite rankos su įrankiu per toli.** Visuomet išlaikykite tinkamą kūno atramą ir pusiausvyrą. Tada galėsite lengviau suvaldyti elektrinį įrankį netikėtose situacijose.
- **Tinkamai apsirenkite.** Nedėvėkite laisvų drabužių ar papuošalų. Saugokite plaukus, drabužius ir pirštines nuo judančių dalių. Judančios dalys gali įtraukti laisvus drabužius, papuošalus ar ilgus plaukus.
- **Jei įrenginiuose yra dulkių išsiurbimo ir surinkimo įrangos jungtis, tinkamai ją prijunkite ir naudokite.** Išsiurbdami dulkes galite sumažinti pavojų sveikatai.
- **Net jei įrankius naudojate dažnai ir daug apie juos žinote, vis tiek negalima ignoruoti saugaus darbo su įrankiais principų.** Neatidus veiksmas per sekundės dalį gali sukelti sunkų sužalojimą.
- **Įspėjimas!** Elektriniai įrankiai dirbant gali sukurti elektromagnetinį lauką. Šis laukas kai kuriomis aplinkybėmis gali trikdyti pasyvių ar aktyvių medicininių implantų vei-

kimą. Norint sumažinti sunkių ar net mirtinų sužalojimų pavojų rekomenduojame asmenims, kurie turi medicininius implantus, prieš naudojant elektrinį įrankį pasitarti su savo gydytoju ir medicininio implanto gamintoju.

Elektrinių įrankių naudojimas ir priežiūra

- Asmenys, turintys ribotus psichofizinius ar protinius gebėjimus, ir vaikai negali naudoti elektrinio įrankio, nebent asmuo, atsakingas už jų saugą, juos prižiūri arba nurodė, kaip tuo įrankiu naudotis.
- **Dirbdami su elektriniu įrankiu nevertokite jėgos.** Naudokite savo darbui tinkantį elektrinį įrankį. Tinkamas elektrinis įrankis leis gerai ir saugiai atlikti darbą tokiu greičiu, kuriam jis sukurtas.
- **Jei elektrinis įrankis jungikliu neįsijungia ir neišsijungia, jo nenaudokite.** Elektrinis įrankis, kurio negalima valdyti jungikliu, yra pavojingas ir turi būti taisomas.
- **Prieš reguliuodami, keisdami priedus ar sandėliuodami elektrinį įrankį visuomet atjunkite maitinimo laido kištuką ir (arba) akumulatorių.** Ši apsaugos priemonė sumažina elektrinio įrankio netyčinio įjungimo riziką.
- **Nenaudojama elektrinį įrankį padėkite vaikams nepasiekiamą vietoje, neleiskite juo naudotis asmenims, kurie nėra susipažinę su elektriniais įrankiais ar šia instrukcija.** Neišmokytų asmenų rankose elektriniai įrankiai kelia pavojų.
- **Tinkamai prižiūrėkite elektrinius įrankius.** Patikrinkite, ar gerai sulygiuotos ir sujungtos judančios dalys, ar niekas nesulūžę, ar nėra kitų sąlygų, galinčių paveikti elektrinio įrankio veikimo kokybę. Jei elektrinis įrankis pažeistas, prieš naudodami jį sutaisykite. Daugelis nelaimingų atsitikimų nutinka dėl prastos elektrinių įrankių priežiūros.
- **Pjovimo įrankiai turi būti aštrūs ir švarūs.** Tinkamai prižiūrimi pjovimo įrankiai su aštriais ašmenimis mažiau stringa ir yra lengviau valdomi.
- **Elektrinį įrankį, priedus, galvutes ir t. t. naudokite pagal šias instrukcijas, atsižvelgdami į darbo sąlygas ir atliekamo darbo pobūdį.** Naudojant elektrinį įrankį kitais tikslais, ne tais, kuriems jis skirtas, gali kilti pavojus.
- **Rankenos ir suėmimo paviršiai turi būti sausi, švarūs, nealyvuoti ir neriebaluoti.** Slidžios rankenos ar suėmimo paviršiai trukdo saugiai laikyti ir valdyti įrankį netikėtose situacijose.
- **Atkreipkite dėmesį, kad naudojant elektrinį įrankį reikia tinkamai jį laikyti už pagalbinės rankenos, nes tai palengvina valdymą.** Tinkamas suėmimas gali sumažinti nelaimingų atsitikimų ar sužalojimų pavojų.

Priežiūra

- **Savo elektrinio įrankio priežiūrą patikėkite tik kvalifikuotam meistriui, remontui naudokite tik originaliu identifiškais atsarginėmis dalis.** Taip užtikrinsite elektrinio įrankio saugą.
- Žr. nurodymus dėl tepimo ir priedų keitimo.

Specialieji saugos įspėjimai

Saugumo įspėjimai šlifavimo, poliravimo darbams

- Šis elektrinis įrankis skirtas naudoti šlifavimo, šveitimo, valymo vieliniu špečiu, poliravimo arba nupjovimo darbams. Perskaitykite visus su šiuo elektriniu įrankiu pateikiamus įspėjimus, nurody-

mus, paveikslėlius ir specifikacijas. Nesilaikant visų toliau pateiktų nurodymų kyla elektros smūgio, gaisro ir (arba) sunkaus sužalojimo pavojus.

- **Siuo elektriniu įrankiu nerekomenduojama atlikti tokių darbų kaip šlifavimas, šveitimas, valymas vieliniu šepčiu, poliravimas ar pjovimas.** Darbai, kuriems elektrinis įrankis nesukurtas, gali kelti pavojų ir lemti sužalojimus.

- **Nenaudokite priedų, jei jie pagaminti ne įrankio gamintojo ir nėra jo rekomenduojami.** Jei priedą galima prijungti prie jūsų įrankio, dar nereiškia, kad jį saugu naudoti.

- **Nominalusis priedo greitis turi būti bent jau lygus didžiausiam elektrinio įrankio greičiui.** Didesniu nei nominalusis greičiu besisukantis priedas gali sulūžti.

- **Priedo išorinis skersmuo ir storis turi atitikti jūsų elektrinio įrankio nominalias ribas.** Netinkamo dydžio priedų negalima tinkamai apsaugoti ar valdyti.

- **Diskų, jungių, atramų ir kitų priedų tvirtinimo jungties dydis turi atitikti elektrinio įrankio ašies dydį.** Priedai, kurių tvirtinimo angos neatitinka elektrinio įrankio tvirtinimo įrangos, nebūs subalansuoti, smarkiai vibruos ir bus sunkiai valdomi.

- **Nenaudokite pažeistų priedų.** Kaskart prieš naudodami patikrinkite priedą, pvz., šlifavimo diskus, ar nėra įtrūkimų, suskilimų, ar nesutrūkinėjusi ir nesudėvėjusi guminė atrama, ar neatsilaisvinusios ir nesulūžusios vielinio šepčio vielos. Jei elektrinis įrankis ar priedas nukrenta, apžiūrėkite, ar jis nebuvo pažeistas, arba sumontuokite nepažeistą priedą. Po priedo apžiūros ir sumontavimo liepkite aplinkiniams ir patys atsistokite toliau nuo besisukančio priedo plokštumos, leiskite vieną minutę elektriniam įrankiui veikti didžiausiu greičiu be apkrovos. Per šį bandymo laiką pažeisti priedai paprastai lūžta.

- **Naudokite asmenines apsaugos priemones.** Priklausomai nuo atliekamų darbų, dėvėkite veido apsaugą, užsidėkite apsauginius akinius. Jei reikia, naudokite kvėpavimo kaukę, klausos apsaugas, pirštines ir prijuoste, galinčią sulaukyti nedidelės šlifuojamos ar kitaip apdirbamos detalės daleles. Akių apsauga turi užtikrinti apsaugą nuo dirbant išsviedžiamų dalelių. Kvėpavimo kaukę arba respiratorius turi užtikrinti dirbant susidarančių dalelių filtravimą. Ilgalais didelio intensyvumo triukšmas gali pakenkti klausai.

- **Pašaliniai asmenys turi laikytis saugiu atstumu nuo darbo vietos. Visi įeinantieji į darbo zoną turi naudoti asmenines apsaugos priemones.** Apdirbamų detalių fragmentai ar atskilę priedo gabaliukai gali būti išsviesti ir sužaloti greta esančius asmenis.

- **Laidą padėkite toliau nuo besisukančio priedo.** Jei prarastumėte kontrolę, įrankis laidą gali perpjauti ar užkabinti, o jūsų ranka ar koja gali būti įtraukta į besisukantį priedą.

- **Niekuomet nepadėkite elektrinio įrankio, jei jis nėra visiškai sustojęs.** Besisukantis priedas gali užkabinti paviršių ir ištraukti elektrinį įrankį jums iš rankų.

- **Neįjunkite elektrinio įrankio nešdami jį prie šono.** Jei drabužiai netyčia prisiliešę prie besisukančio priedo, jis gali juos įsukti ir jus sužaloti.

- **Reguliariai valykite elektrinio įrankio oro angas.** Variklio ventiliatorius į korpuso vidų įtraukia dulkes, o per didelės metalo dulkių sankaupos gali sukelti su elektra susijusį pavojų.

- **Nenaudokite elektrinio įrankio pernelyg arti degių medžiagų.** Kibirkštys gali jas uždegti.

- **Nenaudokite priedų, kuriems reikia skystų aušinimo medžiagų.** Naudojant vandenį ar kitus aušinimo skysčius galima gauti elektros smūgį.

Atatranka ir susiję įspėjimai

Atatranka yra staigi reakcija į prispaustą ar užstrigusį besisukantį diską, atramą, šepetį ar kitą priedą. Jei besisukantis priedas prispaudžiamas ar užkliūva už objekto, priedas staiga sustoja, o tai nulemia staigų nevaldomą elektrinio įrankio judesį priešinga priedo sukimosi kryptimi jų jungimosi taške.

Pavyzdžiui, jei apdirbama detalė suspaudžia šlifavimo diską arba jis už jos užkliūna, disko briauna suspaudimo taške gali įsiskirti į medžiagos paviršių ir dėl to diskas gali iššokti. Diskas gali staiga pajudėti link operatoriaus ar tolyn nuo jo, priklausomai nuo disko sukimosi krypties suspaudimo momentu. Esant tokioms sąlygoms šlifavimo diskai gali lūžti.

Atatranka susidaro netinkamai naudojant elektrinį įrankį ir (arba) nesilaikant tinkamų darbo procedūrų ar sąlygų. Atatrankos galima išvengti laikantis toliau pateiktų nurodymų.

- **Tvirtai suimkite elektrinį įrankį, atsistokite ir rankas sulenkite taip, kad galėtumėte atsispirti atatrankos jėgoms.** Siekdami kaip galima geriau suvaldyti atatranką ar sukimo jėgą, įjungimo metu visuomet naudokite papildomą rankeną (jei ji yra). Operatorius gali suvaldyti sukimo ir atatrankos jėgas, jei bus imtasi tinkamų priemonių.

- **Niekuomet nedėkite rankos šalia besisukančio priedo.** Priedas gali sukelti atatranką nuo jūsų rankos.

- **Neatsistokite taip, kad jūsų kūnas būtų atatrankos zonoje, jei ji įvyktų.** Atatrankos metu įrankis judės priešinga disko judėjimui kryptimi sujungimo taške.

- **Apdirbdami kampus, aštrias briaunas ir t. t. būkite itin atidūs.** Nekratykite ir nekilnokite priedo. Dėl kampų, aštrių briaunų, kratymo dažnai prarandama besisukančio priedo kontrolė ir įvyksta atatranka.

- **Neprijunkite grandininio pjūklo, drožinėjimo disko ar dantytojo pjūklo.** Tokie pjūklai dažnai sukelia atatranką ir kontrolės praradimą.

Darbo su elektriniu įrankiu saugos nurodymai

- **Nenaudokite per didelio šlifavimo disko popieriaus lapo.** Rinkdamiesi šlifavimo popierių, laikykitės gamintojo pateiktų rekomendacijų. Didesnis šlifavimo popierius, išlindantis už šlifavimo plokštės, gali plyšti, užkliūti, sugadinti diską ar sukelti atatranką.

Rotaciniai šlifukuoliai yra skirti sausam įvairių medžiagų šlifavimui. Naudoti bet kokius skysčius yra griežtai draudžiama dėl to įrankyje susidarys trumpasis jungimas ir nustos galioti garantija.



- **Neišjunkite elektros prietaiso variklio esant apkrovai.**
- **Šlifuodami mažus dirbinius, kurie yra per lengvi, kad patikimai užsifikuotų, visuomet naudokite suspaudimo įtaisus.**

- **Nedirbkite su medžiagomis, turinčiomis asbesto.** Asbestas yra kancerogeninė medžiaga.

• Jei darbo metu netikėtai dingtų elektros maitinimas, nedelsiant perjunkite įjungimo / išjungimo jungiklį į padėtį "išjungta", taip išvengsite netikėto įsijungimo rizikos.

• Darbo metu (o ypač laikant elektros prietaisą iškelta virš galvos) visuomet dėvėkite apsauginius akinius ir nuo dulkių apsaugančią kaukę. Darbo metu susidaranti dulksė dirgina akių gleivinę ir kvėpavimo takus, o tokių dulkių įkvėpimas gali sukelti rimtų sveikatos sutrikimų.

• Darbo metu susidaranti dulksė gali būti labai kenksmingos sveikatai, lengvai užsidegančios arba gali sukelti slogimą, todėl būtina laiku sutvarkyti darbo vietą ir naudoti asmenines apsaugos priemones. Visuomet naudokite dulkių šalinimo / surinkimo prietaisus (specialų siurbį, dulkių surinkimo maišelį).

• Būkite atsargūs valydami dulkių surinkimo prietaisą. Draudžiama iš dulkių surinkimo prietaiso dulkes kratyti į atvirą ugnį.

• Šlifuojant tam tikras medžiagas (dažus su švino pigmentais, arseno ar chromo junginiais impregnuotą medieną ir t. t.), gali susidaryti kancerogeniškos ar nuodingos dulksės. Tokiu atveju imkitės toliau išvardytų atsargumo priemonių:

- visi asmenys, esantys darbo zonoje, privalo dėvėti tankaus audinio rūbus ir specialias nuo dulkių apsaugančias kaukes (kurios būtų skirtos apsaugoti organizmą nuo tam tikrų medžiagų, turinčių neigiamą poveikį organizmui);
- darbo patalpoje užtikrinkite tinkamą ventiliaciją, būtinai naudokite dulkių surinkimo ir dulkių šalinimo įrenginius (specialius dulkių siurblius);
- pabaigus darbus, darbo vietos valymą turi atlikti asmenys, dėvintys pirmiau išvardytas asmenines apsaugos priemones.



Įspėjimas: atliekant šlifavimo, pjovimo, šveitimo, gręžimo ir kitus statybinius darbus kylančiose dulksėse esančios cheminės medžiagos gali sukelti vėžį,

apsigimimus arba pakenkti vaisingumui. Apsauguokite nuo kai kurių cheminių medžiagų:



- Prieš atlikdami bet kokius įrankio remonto ar keitimo darbus pirmiausia ištraukite maitinimo laido kištuką.
- Skaidrus silicio dioksidas ir kiti mūro gaminiai plytose ir cemento; chromuoto vario arsenatas (CCA) chemiškai apdorotoje medienoje. Šių medžiagų kenksmingumo laipsnis priklauso nuo to, kaip dažnai su jomis dirbama. Norint sumažinti sąlytį su šiomis cheminėmis medžiagomis, darbo vietoje būtina ventiliacija ir privalu naudoti saugos sertifikatus turinčius prietaisus (pvz., kvėpavimo kaukę su smulkių dulkių filtru).

Atkreipkite dėmesį į maitinimo įtampą: patikrinkite, ar maitinimo jungties įtampa yra tokia pat kaip ir įrankio duomenų lentelėje nurodyta įtampa. Jei maitinimo įtampa didesnė nei reikiama, operatorius patirs nelaimingą atsitikimą, o įrankis suges. Todėl nepatikrinus maitinimo šaltinio įtampos įrankio prie jo prijungti negalima. Ir priešingai, jei maitinimo įtampa yra mažesnė nei reikiama, bus pažeistas variklis.

Šioje instrukcijoje naudojami simboliai

Toliau pateikti simboliai naudojami naudotojo instrukcijoje, įsiminkite jų reikšmes. Suprasdami, ką reiškia simboliai, galite tinkamai ir saugiai naudotis elektriniu įrankiu.

Simbolis	Reikšmė
	Ekscentrinis šlifuoklus Pilkai pažymėtos dalys - minkšta rankena (su izoliuotu paviršiumi).
	Serijos numerio lipdukas: CT ... - modelis; XX - pagaminimo data; XXXXXXX - serijos numeris.
	Pritvirtinimas pridedamais lipdukais.
	Perskaitykite visas saugos taisykles ir instrukcijas.
	Dėvėkite apsauginius akinius.
	Dėvėkite apsaugines ausines.
	Dėvėkite nuo dulkių saugančią puskaukę.
	Prieš montuodami arba reguliuodami atjunkite elektrinį įrankį nuo maitinimo tinklo.
	Judėjimo kryptis.
	Sukimosi kryptis.
	Užrakinta.
	Atrakinta.
	Uždrausta.
	Dvigubos izoliacijos / apsaugos klasė.

Simbolis	Reikšmė
	Dėmesio. Svarbu.
	Ženklas, patvirtinantis, kad gaminys atitinka pagrindinius ES direktyvų ir suderintų ES standartų reikalavimus.
	Naudinga informacija.
	Naudojimo metu pašalinkite susidariusias dulkes.
	Neišmeskite elektrinio įrankio į buitinių atliekų konteinerį.

Elektros įrankio paskirtis

Rotacinis šlifuoכלis yra skirtas sausam įvairių medžiagų ir paviršių šlifavimui.

[CT13395]

Šiame modelyje yra ir poliravimo funkcija (naudojant specialius poliravimo priedus ir poliravimo medžiagas).

Elektros prietaiso dalys

- 1 Tvirtinimo veržlė
- 2 Papildomoji rankena
- 3 Ventilacijos angos
- 4 Virpesių dažnio reguliatorius
- 5 Įjungiklis / išjungiklis
- 6 Užrakinimo mygtukas
- 7 Vamzdelis dulkių šalinimui
- 8 Šlifavimo plokštelė (su lipniu paviršiumi)
- 9 Šlifavimo popierius (su lipniu paviršiumi) *
- 10 Dulkių maišelis (uždėtas) *
- 11 Poliravimo kempinė *
- 12 Poliravimo gaubtas *
- 13 Plastikinis korpusas *
- 14 Tekstilinis dulkių maišelis *

* Priklausiniai

Dalis vardijamų ir pavaizduotų priklausinių neįeina į siuntos komplektą.

Elektros įrankio elementų tvirtinimas ir reguliavimas

Prieš pradėdami bet kokias elektros prietaiso apžiūros procedūras, būtina jį išjunktite iš maitinimo lizdo.



Stipriai neveržkite tvirtinimo elementų, kad nepažeistumėte jų sriegio.



Kai kurių elementų uždėjimo / nuėmimo / paruošimo procedūros yra vienodos visiems elektros prietaiso modeliams, todėl šiuo atveju konkretūs modeliai paveikslėliuose nenurodyti.

Papildoma rankenėlė (žr. 1 pav.)

Dirbdami visada naudokite papildomą rankenėlę 2. Papildomą rankeną 2 galima nustatyti į vieną iš dviejų padėčių vertikaliai (naudojamą elektriniams įrankiams saugoti) ir horizontaliai (naudojamą darbui).

- Atlaisvinkite sparnuotąją veržlę 1 (žr. 1 pav.).
- Papildomą rankeną 2 pasukite į horizontalią padėtį.
- Priveržkite sparnuotąją veržlę 1.

Šlifavimo popieriaus uždėjimas / pakeitimas (žr. pav. 2)



Prieš uždėdami šlifavimo popierių 9 įsitinkinkite, kad jis skirtas būtent jūsų elektros prietaiso modeliui (turi lipnų paviršių, yra reikiamo dydžio ir dulkių surinkimui skirtą kiaurymę).

- Paverskite prietaisą taip, kad šlifavimo plokštelė 8 būtų viršuje (žr. pav. 2).
- Jei šlifavimo popierių reikia pakeisti, pakelkite naudoto šlifavimo popieriaus 9 kraštelį ir traukdami už jo nuimkite šlifavimo popierių.
- Ant šlifavimo plokštelės 8 uždėkite naują šlifavimo popieriaus lapą 9. **Laikykitės toliau nurodytų taisyklių:**
 - Šiurkštus šlifavimo popieriaus paviršius turi būti atsuktas į viršų (lipnus šlifavimo popieriaus 9 paviršius turi būti pridedamas prie lipnaus šlifavimo plokštelės paviršiaus 8);
 - Šlifavimo popieriaus 9 kiaurymė turi sutapti su šlifavimo plokštelės 8 kiauryme, skirta dulkių surinkimui.
- Gerai prispauskite naują šlifavimo popieriaus lapą 9 prie šlifavimo plokštelės 8.



Dėmesio: prispaudimo metu neleiskite, kad šlifavimo popierius 9 pasislinktų ir nesutaptų su šlifavimo plokštele 8. Pabaigus naujo šlifavimo popieriaus lapo 9 tvirtinimą prie šlifavimo plokštelės 8, dulkių surinkimo kiaurymės popieriuje 9 ir plokštelėje 8 turi sutapti.

Poliravimui skirtų priedų uždėjimas / pakeitimas (žr. pav. 3-4)

[CT13395]



Prieš uždėdami poliravimui skirtą kempinę 11 ar gaubtą 12 įsitinkinkite, kad šie priedai tinka jūsų naudojamam elektros prietaiso modeliui (patikrinkite, ar priedai turi lipnų paviršių ir yra tinkamų gabaritų).

- Paverskite prietaisą taip, kad šlifavimo plokštelė 8 būtų viršuje (žr. pav. 3-4).

- Jei poliravimo priedą reikia pakeisti, pakelkite naudoto poliravimo priedo kraštelį ir traukdami už jo nuimkite poliravimo priedą.
- Ant šlifavimo plokštelės **8** uždėkite naują poliravimo priedą. **Laikykitės toliau nurodytų taisyklių:**
 - poliravimo paviršius turi būti atsuktas į viršų (lipnus poliravimo priedo paviršius turi būti pridedamas prie lipnaus šlifavimo plokštelės paviršiaus **8**);
 - poliravimo priedų kraštai ir šlifavimo plokštelės **8** kraštai turi sutapti.
- Gerai prispauskite naują poliravimo priedą prie šlifavimo plokštelės **8**.



Dėmesio: prispaudimo metu neleiskite, kad poliravimo priedas pasislinktų ir nesutaptų su šlifavimo plokštele 8.

Dulkių surinkimo maišelio naudojimas

Darbo metu visuomet naudokite dulkių surinkimo maišelį **10**.

Stebėkite, kiek dulkių susikaupia dulkių surinkimo maišelyje **10** ir laiku išvalykite jį, laikykitės pirmiau išvardytų saugumo priemonių.

Dulkių maišelio uždėjimas / pakeitimas (žr. pav. 5)

- Norėdami uždėti, jungiamąjį dulkių maišelio **10** vamzdį įstatykite į dulkių pašalinimo kanalą **7** (žr. 5 pav.).
- Norėdami nuimti, jungiamąjį dulkių maišelio **10** vamzdį ištraukite iš dulkių pašalinimo kanalo **7**.

Dulkių maišelio valymas (žr. pav. 6)

- Išjunkite elektros prietaisą ir kaip pirmiau nurodyta, nuimkite dulkių surinkimo maišelį **10**.
- Nuo plastikinio korpuso **13** nuimkite dulkių filtrą, pagamintą iš audinio **14** (žr. pav. 6).
- Laikydami pirmiau išvardytų apsaugos priemonių, išpurtykite filtro **14** turinį. Siekdami geriausių rezultatų, išverskite filtrą ir išvalykite jį minkštu šepetėliu. **Dėmesio: jei iš audinio pagamintą filtrą 14 plausite, filtrą bus galima naudoti tik tada, kai jis visiškai išdžius.**
- Iš audinio pagamintą filtrą **14** uždėkite ant plastikinio korpuso **13**.

Elektros įrankio naudojimas

Visuomet užtikrinkite tinkamą elektros tiekimo įtampą: įtampa turi atitikti parametrus nurodytus elektros prietaiso identifikacinėje lentelėje.

Elektros įrankio įjungimas / išjungimas

[CT13394]

Įjungti:

Perjunkite jungiklį **5** dešinėn (žr. pav. 7.1).

Išjungti:

Perjunkite jungiklį **5** kairėn (žr. pav. 7.2).

[CT13395]

Įjungimas trumpam / išjungimas

Norėdami įjungti, paspauskite įjungiklį / išjungiklį **5**, norėdami išjungti - atleiskite.

Įjungimas ilgam laikui / išjungimas

Įjungti:

Įjunkite / išjunkite jungiklį **5** ir užfiksukite jį užrakinimo mygtuku **6**.

Išjungti:

Paspauskite ir atleiskite įjungiklį / išjungiklį **5**.

Dulkių nusiurbimas dirbant elektros įrankiu



Dulkių siurbimas sumažina dulkių koncentraciją ore ir stabdo jų susikaupimą darbo vietoje.

Dulkių siurblio naudojimas

Ilgą laiką dirbant su mediena arba dirbant su medžiagomis, sukeliančiomis sveikatai kenksmingas dulkes, elektros prietaisą reikia prijungti prie tinkamo dulkių siurblio. Šie elektros prietaisai gali būti naudojami kartu su dulkių siurbliu tik tuomet, kai jam prijungti yra naudojamas tinkamas adapteris (į tiekimo apimtis neįtrauktas). Stebėkite, kiek dulkių susikaupia dulkių surinkimo talpoje ir laiku išvalykite ją, laikykitės pirmiau išvardytų saugumo priemonių.

Elektrinio įrankio konstrukcijos ypatumai

Virpesių dažnio reguliatorius

[CT13395]

Virpesių dažnio reguliatorius **4** skirtas norimam šlifavimo plokštelės **8** virpesių dažniui parinkti.

- Įjunkite / išjunkite jungiklį **5** ir užfiksukite jį užrakinimo mygtuku **6**.
- Pasirinkite norimą virpesių dažnį.

Reikiamas virpesių dažnis priklauso nuo darbinės medžiagos, darbo sąlygų ir parenkamas bandymų būdu. Ilgai dirbant prietaisu žemo virpesių dažnio režimu, būtina maždaug 3 minutėms leisti prietaisui atvėsti. Šiam tikslui pasirinkite maksimalų virpesių dažnį ir leiskite prietaisui dirbti be apkrovos.

Darbo elektros įrankiu rekomendacijos

Šlifavimo popieriaus parinkimas

Prieš pradėdami darbus, pasirinkite ruošiamai medžiagai ar dangai labiausiai tinkantį šlifavimo popieriaus **9** tipą. Šlifavimo popieriaus **9** paskirtis nurodoma ant pakuočės. Taip pat galite pasikonsultuoti su pardavėju. Atlikdami įvairaus tipo darbus, naudokite skirtingo šlifavimo grūdelių stambumo popierių **9**, taip pasieksite reikiamą ruošiamo paviršiaus šiurkštumą. Geriausia šlifavimo popieriaus grūdelių stambumą pasirinkti atliekant bandymus.

Šlifavimas



Prieš pradėdami šlifavimo darbus, naudodami nereikalingą medžiagos gabaliuką (atitinkantį ruošiamą medžiagą arba jos paviršius), atlikite bandomąjį

Šlifavimą - taip patikrinsite, ar pasirinkto šlifavimo popieriaus 9 grūdelių dydis ir pasirinktas šlifavimo plokštelės 8 virpesių dažnis yra tinkami.

- Įsitikinkite, kad ruošinys tinkamai pritvirtintas.
- Prieš pridėdami šlifavimo plokštelę 8 prie ruošiamos medžiagos paviršiaus įjunkite elektros prietaisą ir palaikite, kol elektros prietaiso variklis pasieks maksimalų variklio apsisukimų greitį.
- Pridėkite šlifavimo plokštelę 8 prie ruošinio paviršiaus ir keiskite jos padėtį atlikdami sukamuosius judesius arba traukdami prietaisą pirmyn ir atgal.
- Šlifukite visu 8 šlifavimo plokštelės paviršiumi.
- Stipriai nespauskite elektros prietaiso - dėl to rezultatas nebus geresnis, tiesiog greičiau susidėvės šlifavimo popierius 9.
- Ilgai nelaikykite prietaiso vienoje vietoje, taip gali susidaryti įdubos.
- Laiku keiskite susidėvėjusius arba dulkelėmis apsinešusius šlifavimo popieriaus lapus 9.
- Naudokite įvairaus šlifavimo grūdelių dydžio popierių 9 - iš pradžių grubesni, o pabaigoje - smulkesni.
- Kitoms medžiagoms šlifuoti nenaudokite šlifavimo popieriaus 9, kurį naudojote metaliniam paviršiui šlifuoti.

Poliravimas

[CT13395]



Poliravimui pasirinkite žemesnį šlifavimo plokštelės 8 virpesių dažnį, taip išvengsite ruošiamo paviršiaus perkaitimo. Prieš pradėdami darbą, atlikite bandomąjį poliravimą, taip patikrinsite, ar tinkamai pasirinkote poliravimo priemonę ir šlifavimo plokštelės 8 virpesių dažnį.

- Ruošiamą paviršių padenkite poliravimo priemone.
- Kaip pirmiau nurodyta, ant poliravimo plokštelės 8 uždėkite poliravimo kempinę 11.
- Įjunkite prietaisą ir paskirstykite poliravimo priemonę ant ruošiamo paviršiaus. Po to atlikite pradinį poliravimą, nespipriai prispaudę šlifavimo plokštelę prie paviršiaus, šlifuokite sukamaisiais judesiais arba traukite elektros prietaisą pirmyn ir atgal.
- Išjunkite prietaisą, nuimkite poliravimo kempinę 11 ir ant šlifavimo plokštelės 8 uždėkite poliravimui skirtą veltinį 12.
- Naudodami minkštą šluostę nuo ruošiamo paviršiaus nuvalykite poliravimo priemonės likučius ir atlikite baigiamąjį poliravimą veltiniu 12, nespipriai prispaudę šlifavimo plokštelę prie paviršiaus, darykite kryžiaus formos arba sukamuosius judesius.

- Baigę darbą šiltame vandenyje ir naudodami plovimo priemonę išplaukite poliravimo kempinę 11 ir poliravimo veltinį 12. **Dėmesio: nenaudokite tirpiklių.**
- Išspauskite (tačiau negręžkite) vandenį iš poliravimo kempinės 11 ir poliravimo veltinio 12. Vėliau padėkite juos lipniui paviršiumi žemyn ant lygaus paviršiaus, kad išdžiūtų. **Dėmesio: poliravimo priedus padėti saugoti galima tik tada, kai jie yra visiškai sausi.**

Elektros įrankio techninė priežiūra / profilaktika

Prieš pradėdami bet kokias elektros prietaiso apžiūros procedūras, būtinai jį išjunkite iš maitinimo lizdo.

Elektrinio įrankio valymas

Kad elektrinis įrankis tarnautų ilgai ir saugiai, būtina laikyti jį švarų. Per vėdinimo angas 3 reguliariai prapūskite elektrinį įrankį suslėgtu oru.

Garantinio aptarnavimo ir taikymo tarnyba

Mūsų garantinio aptarnavimo tarnyba atsakys į jūsų klausimus dėl gaminio techninės priežiūros ir taisymo bei atsarginių dalių. Informaciją apie aptarnavimo centrus, detalių schemas ir atsargines dalis taip pat galima rasti apsilankius svetainėje šiuo adresu: www.crown-tools.com.

Elektrinių įrankių transportavimas

- Transportavimo metu negali būti jokio mechaninio poveikio pakuotei.
- Iškraunant ir pakraunant neleidžiama naudoti jokios technikos, kuri galėtų pakuotę suspausti.

Aplinkos apsauga



Perdirbk žaliavas užuot norėdamas jas išmesti.

Elektros prietaisai, priedai ir pakuotė turi būti pagaminti iš perdirbamų medžiagų. Plastiko elementai yra pažymėti pagal pakartotino panaudojimo kategorijas. Šios instrukcijos yra išspausdintos ant antrą kartą perdirbtos popieriaus, pagaminto nenaudojant chloro.

Svarstoma dėl pakeitimų pridėjimo.

Lietuviškai

Қозғалтқыш құралдың сипаттамалары

Айналмалы ажарлау білдегі		СТ13394	СТ13395
Қозғалтқыш құралдың коды	[220-230 V ~50/60 Hz]	421715	421722
Номиналды қуаты	[Вт]	240	450
Қажетті қуат	[Вт]	120	250
Электр тогы кернеуі	220-230 В [А]	1	1.9
Жүктемесіз жылдамдық	[мин ⁻¹]	12000	4000-13000
Жүктемесіз жұмыс жылдамдығы	[мин ⁻¹]	24000	8000-26000
Эксцентрлік	[мм] [дюйм]	2 5/64"	2 5/64"
Ажарлау тақтасы	[мм] [дюйм]	125 5"	150 6"
Салмағы	[кг] [фунт]	1,5 3.31	2,4 5.29
Қауіпсіздік класы		□ / II	□ / II
Дыбыс қысымы	[дБ(А)]	74,13	79,1
Акустикалық құші	[дБ(А)]	85,13	92
Өлшенетін тербеліс	[м/с ²]	4,23	12,53

Шу туралы ақпарат



Дыбыс қысымы осетін болса, әрдайым құлақ қорғаушысын киіңіз 85 дБ(А).

Сәйкестік жөнінде мәлімдеме

Жеке жауапкершілікпен біз "Қозғалтқыш құралдың сипаттамалары" де сипатталған өнімнің 2006/42/ЕС ережелеріндегі барлық тиісті анықтамаларына өзгерістері менен бірге сәйкес екенін және төмендегі нормаларға сай екенін кепілдендіреміз: EN 60745-1, EN 60745-2-1.

Сертификаттау менеджері

Wu Cunzhen

Wu Cunzhen

Merit Link International AG
Stabio, Швейцария, 17.10.2017



ЕСКЕРТУ - Жарақат қаупін азайту үшін пайдаланушы пайдалану нұсқаулығын оқып шығуы керек!

Жалпы қауіпсіздік ережелері



ЕСКЕРТУ! Барлық қауіпсіздік туралы ескертулерді және барлық нұсқауларды оқып шығыңыз. Ескертулер мен нұсқауларды орындамау тоқ соғуына, өртке және / немесе ауыр жарақатқа әкелуі мүмкін.

Барлық ескертулер мен нұсқауларды болашақта анықтама алу үшін сақтап қойыңыз. Ескертулердегі "электр құрал" термині желіден жұмыс істейтін (сымды) электр құралын немесе батареядан жұмыс істейтін (сымсыз) электр құралын білдіреді.

Жұмыс аумағының қауіпсіздігі

- Жұмыс аумағын таза және жақсы жарықтандырылған күйде ұстаңыз. Ретсіз немесе күңгірт аумақтар сәтсіз жағдайларға әкеледі.

- Электр құралдарды жарылғыш атмосфераларда пайдаланбаңыз, мысалы, тұтанғыш сұйықтықтар, газдар немесе шаң бар жерде. Электр құралдар шаңды немесе түтіндерді тұтандыруы мүмкін ұшқындарды тудырады.

- Электр құралды пайдалану кезінде балаларды және маңайдағы адамдарды аулақ ұстаңыз. Алаңдату басқаруды жоғалтуға әкелуі мүмкін.

Электр қауіпсіздігі

- **Электр құралдардың ашалары розеткаға сәйкес болуы керек.** Ашаны ешқашан ешбір түрде өзгертуге болмайды. Жерге қосылған электр құралдарымен бірге ешбір адаптер ашасын пайдалануға болмайды. Өзгертілмеген ашалар және сәйкес розеткалар тоқ соғу қаупін азайтады.
- **Құбырлар, жылытқыштар, ауқымдар және тоңазытқыштар сияқты жерге қосылған беттерге дененің тиюін болдырмаңыз.** Дененің жерге қосылған болса, тоқ соғу қаупі артады.
- **Электр құралдарына жаңбырдың немесе ылғалды жағдайлардың әсерін тигізбеңіз.** Электр құралға кіретін су тоқ соғу қаупін арттырады.
- **Сымды дұрыс емес пайдалануға болмайды.** Сымды электр құралды ұстап жүру, тарту немесе розеткадан ажырату үшін ешқашан пайдаланбаңыз. Сымды жылудан, майдан, үшкір жиектерден немесе қозғалатын бөліктерден аулақ ұстаныңыз. Зақымдалған немесе шатасқан сымдар тоқ соғу қаупін арттырады.
- **Электр құралды сыртта пайдаланғанда сыртта пайдалануға жарамды ұзартқыш сымды пайдаланыңыз.** Сыртта пайдалануға жарамды сымды пайдалану тоқ соғу қаупін азайтады.
- **Электр құралды ылғалды орында пайдалану керек болса, қалдық тоқтан қорғау құралын пайдаланып қуат бөріңіз.** Қалдық тоқтан қорғау құралын пайдалану тоқ соғу қаупін азайтады. **ЕСКЕРТПЕ!** "Қалдық тоқтан қорғау құралы (RCD)" термині "жерге қысқа тұйықталу өшіргіші (GFCI)" немесе "жерге аққан кездегі тізбек ажыратқышы (ELCB)" терминімен ауыстырылуы мүмкін.
- **Ескерту!** Редуктордағы, қалқандағы және т.с.с. ашық металл беттерге ешқашан тимеңіз, өйткені металл беттерге тию электромагниттік толқындарға кедергі келтіріп, осылайша жарақаттарға немесе сәтсіз жағдайларға әкелуі мүмкін.

Жеке қауіпсіздік

- **Электр құралды пайдаланып жатқанда қарағы болыңыз, істеп жатқаныңызды қадағалаңыз және дұрыс ақылды пайдаланыңыз.** Электр құралды шаршап тұрғанда, я болмаса, есірткілердің, алкогольдің немесе дәрінің әсерінде болғанда пайдалануға болмайды. Электр құралдарын пайдалану кезінде бір сәт зейін бөлмеу ауыр жарақатқа әкелуі мүмкін.
- **Жеке қорғағыш жабдықты пайдаланыңыз.** Өрқашан көзді қорғау құралын киіңіз. Тиісті жағдайлар үшін пайдаланылатын шаң маскасы, сырғымайтын қауіпсіздік аяқ киімі, қатты қалпақ немесе естуді қорғау құралы сияқты қорғағыш жабдық жарақаттарды азайтады.
- **Кездейсоқ іске қосылуды болдырмаңыз.** Құралды қуат көзіне және / немесе батареялар жинағына қосу, көтеру немесе ұстап жүру алдында қосқыш өшірулі күйде екеніне көз жеткізіңіз. Электр құралды саусақты қосқышқа қойып ұстап жүру немесе қосқышы қосылуы күйдегі электр құралдарына қуат беру сәтсіз жағдайларға әкеледі.
- **Электр құралын қосу алдында көз келген реттеу кілтін алыңыз.** Электр құралдың айналатын бөлігіне жалғанған күйде қалдырылған кілт жарақатқа әкелуі мүмкін.
- **Қатты жақындамаңыз.** Өрқашан тиісті қалыпты және теңгерімді сақтаңыз. Бұл күтпеген

жағдайларда электр құралын жақсырақ басқаруға мүмкіндік береді.

- **Тиісті киімді киіңіз.** Бос киімді немесе зергерлік бұйымдарды киімеңіз. Шашты, киімді және қолғапты қозғалатын бөліктерден аулақ ұстаныңыз. Бос киім, зергерлік бұйымдар немесе ұзын шаш қозғалатын бөліктерде тұрып қалуы мүмкін.
- **Шаңды шығарып алу және жинау құралдары қамтамасыз етілген болса, бұларды қосуды және тиісті түрде пайдалануды қамтамасыз етіңіз.** Шаң жинауды пайдалану шаңға қатысты қауіптерді азайтады.
- **Құралдарды жиі пайдаланудан алынған таныстықтың сізді сабаттануға және құрал қауіпсіздігі принциптерін елемеге әкелуіне жол бермеңіз.** Абайсыз өрекет секундтың бір бөліінде ауыр жарақаттауы мүмкін.
- **Ескерту!** Пайдалану кезінде электр құралдар электромагниттік өріс тудырады. Кейбір жағдайларда бұл өріс белсенді немесе пассивті медициналық имплантаттарға кедергі келтіруі мүмкін. Ауыр немесе өлімге әкелетін жарақатты болдырмау үшін медициналық имплантаттары бар адамдарға осы электр құралды пайдалану алдында дәрігермен және медициналық имплантат өндірушісімен кеңесу ұсынылады.

Электр құралды пайдалану және күту

- **Психофизикалық немесе ақыл-ой қабілеттері төмен адамдар, сонымен бірге балалар бұл электр құралды тек қауіпсіздіге жауапты адам қадағаласа немесе электр құралды пайдалану туралы нұсқаулар берсе, пайдалана алады.**
- **Электр құралға күш түсірмеңіз.** Жағдайға сай дұрыс электр құралын пайдаланыңыз. Дұрыс электр құралы өзі арналған жылдамдықпен жұмысты жақсырақ және қауіпсіздеу орындайды.
- **Қосқыш қоспаса және өшірмесе, электр құралды пайдалануға болмайды.** Қосқышпен басқару мүмкін емес кез келген электр құрал қауіпті және жөндеуі керек.
- **Кез келген реттеулерді жасау, қосалқы қосқыштарды ауыстыру немесе электр құралдарды сақтауға қою алдында ашаны қуат көзінен және / немесе батареялар жинағын электр құралдан ажыратыңыз.** Мұндай алдын-алуға арналған сақтық шаралары электр құралының кездейсоқ іске қосылуы қаупін азайтады.
- **Жұмыссыз тұрған электр құралдарын балалардан аулақ ұстаныңыз және электр құралмен немесе осы нұсқаулармен таныс емес адамдарға электр құралын пайдалануға рұқсат етпеңіз.** Электр құралдар оқытылмаған пайдаланушылардың қолдарында қауіпті болады.
- **Электр құралдарына техникалық қызмет көрсетіңіз.** Қозғалатын бөліктердің қате туралануы немесе тұрып қалуы, сынған бөліктер және электр құралдың жұмысына әсер етуі мүмкін кез келген басқа жағдай бар-жоғын тексеріңіз. Зақымдалса, пайдалану алдында электр құралын жөндетіңіз. Көп сәтсіз жағдайларды нашар техникалық қызмет көрсетілетін электр құралдары тудырады.
- **Кесу құралдарын өткір және таза күйде ұстаныңыз.** Тиісті түрде техникалық қызмет көрсетілетін, үшкір кесу жиектері бар кесу құралдарының тұрып қалу ықтималдығы азырақ және оларды басқару оңайырақ.

• **Электр құралын, қосалқы құралдарды және құралдың кескіштерін, т.б. Осы нұсқауларға сай, жұмыс жағдайларын және орындалатын жұмысты ескере отырып пайдаланыңыз.** Электр құралды көрсетілгеннен басқа әрекеттер үшін пайдалану қауіпті жағдайға әкелуі мүмкін.

• **Тұтқаларды және ұстайтын беттерді құрғақ, таза және май емес күйде ұстаңыз.** Жылпылдақ тұтқалар және ұстайтын беттер күтпеген жағдайларда құралды қауіпсіз ұстауға және басқаруға мүмкіндік бермейді.

• **Электр құралды пайдаланғанда қосымша тұтқаны дұрыс ұстаңыз.** Бұл электр құралын басқарғанда пайдалы. Сондықтан дұрыс ұстау сәтсіз жағдайлардың немесе жарақаттардың қаупін азайтады.

Қызмет көрсету

• **Электр құралына білікті жөндеу маманы түпнұсқалық ауыстыру бөлшектерін пайдаланып қызмет көрсетуі керек.** Бұл электр құралының қауіпсіздігін сақтауды қамтамасыз етеді.

• **Майлау және қосалқы құралдарды ауыстыру туралы нұсқауларды орындаңыз.**

Арнайы қауіпсіздік туралы ескертулер

Егеуқұммен тегістеу, жылтырату операцияларына қатысты жалпы қауіпсіздік туралы ескертулер

• **Бұл электр құрал тегістегіш, егеуқұммен тегістегіш, сым щетка, жылтыратқыш немесе кесу құралы ретінде пайдалануға арналған.** Осы электр құралмен бірге қамтамасыз етілген барлық қауіпсіздік туралы ескертулерді, нұсқауларды, мысалдарды және техникалық сипаттамаларды оқып шығыңыз. Төменде көрсетілген нұсқаулардың барлығын орындамау тоқ соғуына, өртке және / немесе ауыр жарақатқа әкелуі мүмкін.

• **Тегістеуе, егеуқұм қағазымен өңдеу, сымды щеткамен тазалау, жылтырату немесе кесу сияқты әрекеттерді осы электр құрал арқылы орындау ұсынылмайды.** Электр құралмен орындау мүмкін емес әрекеттер қауіп тудыруы және жарақаттауы мүмкін.

• **Құрал өндірушісі арнайы жобаламаған және ұсынбаған қосалқы құралдарды пайдаланбаңыз.** Қосалқы құралды электр құралға жалғауға болатыны оның қауіпсіз жұмыс істеуін қамтамасыз етпейді.

• **Қосалқы құралдың номиналды жылдамдығы электр құралда белгіленген ең жоғары жылдамдыққа тең болуы керек.** Номиналды жылдамдығынан тезірек жұмыс істейтін қосалқы құралдар бұзылуы және бөлшектері жан-жаққа шашылуы мүмкін.

• **Қосалқы құралдың сыртқы диаметрі мен қалыңдығы электр құралдың қуат көрсеткішінің шеңберінде болуы керек.** Өлшемі дұрыс емес қосалқы құралдарды тиісті түрде қорғау немесе басқару мүмкін емес.

• **Дөңгелектердің, фланецтердің, табан дискілерінің немесе кез келген басқа құралдың ось өлшемі электр құрал шпинделіне дұрыс**

отыруы керек. Ось тесіктері электр құралдың бекіту жабдығына сәйкес емес қосалқы құралдар ауытқып, артық дірілдейді және басқаруды жоғалтуға әкелуі мүмкін.

• **Зақымдалған қосалқы құралды пайдаланбаңыз.** Қосалқы құралды әр пайдалану алдында тексеріңіз. Мысалы, абразивтік дөңгелектерде жоңқалар және жарықтар бар-жоғын, табан дискінде жарықтар, тесік немесе артық тозу бар-жоғын, сым щеткада бос немесе жарық сымдар бар-жоғын тексеріңіз. Электр құрал немесе қосалқы құрал түсіріп алынса, зақым бар-жоғын тексеріңіз немесе зақымдалмаған қосалқы құралды орнатыңыз. Қосалқы құралды тексеруден және орнатудан кейін айналатын қосалқы құрал жазықтығына жақындамаңыз және электр құралды ең жоғары жүктемесіз жылдамдықпен бір минут бойы жұмыс істетеіңіз. Өдетте осы сынақ уақытында зақымдалған қосалқы құралдар бөлініп кетеді.

• **Жеке қорғағыш жабдықты киіңіз.** Қолдануға байланысты бет қалқанын, қауіпсіздік көзілдірігін киіңіз. Тиісті болса, шаң маскасын, құлақ қорғағыштарын, қолғапты және шағын абразивтік немесе дайындама бөлшектерін тоқтата алатын цех киімін киіңіз. Көзді қорғау құралы әр түрлі әрекеттер тудырған ұшатын қоқысты тоқтата алуы керек. Шаң маскасы немесе респиратор жұмысыңыз тудырған бөлшектерді сүзе алуы керек. Қатты шудың ұзақ әсер етуі есту қабілетінің жоғалуына әкелуі мүмкін.

• **Маңайдағы адамдарды жұмыс аумағынан қауіпсіз қашықтықта ұстаңыз.** Жұмыс аумағына кіретін кез келген адам жеке қорғағыш жабдықты киюі керек. Дайындаманың немесе бұзылған қосалқы құралдың бөлшектері ұшып кетіп, тікелей жұмыс аумағынан тыс жарақаттауы мүмкін.

• **Сымды айналып жатқан қосалқы құралдар ары қойыңыз.** Басқаруды жоғалтсаңыз, сым кесілуі немесе қысылып қалуы және қолыңыз айналатын қосалқы құралға тартылуы мүмкін.

• **Қосалқы құрал толығымен тоқтағанша электр құралды ешқандай қоймаңыз.** Айналып жатқан қосалқы құрал бетті ұстап, электр құралды басқарудан шығаруы мүмкін.

• **Жаныңызда ұстап тұрып электр құралды іске қоспаңыз.** Айналып жатқан қосалқы құралға кездейсоқ тию киімді ұстап қалып, қосалқы құралды денеңізге тартуы мүмкін.

• **Электр құралдың ауа саңылауларын жүйелі түрде тазалап тұрыңыз.** Мотордың вентиляторы корпус ішіне шанды тартып, ұнтақталған металдың артық жиналуы электр қауіптерді тудыруы мүмкін.

• **Электр құралды тұтанғыш материалдардың жанында пайдаланбаңыз.** Ұшқындар бұл материалдарды тұтандыруы мүмкін.

• **Сұйық салқындатқыштарды қажет ететін қосалқы құралдарды пайдалануға болмайды.** Суды немесе басқа сұйық салқындатқыштарды пайдалану тоқ соғуына әкелуі мүмкін.

Кері тебу және қатысты ескертулер

Кері тебу - қысылған немесе тұрып қалған айналатын дөңгелекке, табан дискіне, щеткаға немесе кез келген басқа құралға көрсетілетін кенет реакция. Қысылу немесе тұрып қалу айналатын қосалқы құралдың тез тоқтауына әкеледі, бұл

өз кезегінде басқарылмайтын электр құралдың тұрып қалу нүктесінде қосалқы құралдың айналу бағытына қарама-қарсы жаққа қозғалуына әкеледі. Мысалы, абразивтік дөңгелек дайындамада тұрып қалса немесе қысылса, қысылу нүктесіне кіріп тұрған дөңгелек жиегі материалдың бетіне кіріп, дөңгелектің шығып кетуіне немесе кері тебуіне әкелуі мүмкін. Қысылу нүктесіндегі дөңгелек қозғалысының бағытына байланысты дөңгелек операторға қарай немесе одан ары секіруі мүмкін. Сондай-ақ абразивтік дөңгелектер бұл жағдайларда сынуы мүмкін.

Кері тебу электр құралды дұрыс емес пайдаланудың және / немесе дұрыс емес пайдалану процедураларының немесе жағдайларының нәтижесі болып табылады және оны төменде берілген тиісті сақтық шараларын қолдану арқылы болдырмауға болады.

- **Электр құралды қатты ұстап тұрыңыз және денеңіз бен қолыңызды кері тебу күштеріне қарсы тұра алатындай орналастырыңыз. Іске қосу кезінде кері тебу немесе айналу моменті реакциясын барынша басқару үшін қамтамасыз етілген болса, әрқашан қосымша тұтқаны пайдаланыңыз.** Тиісті сақтық шаралары қолданылған болса, оператор айналушы моменті реакцияларын немесе кері тебу күштерін басқара алады.
- **Қолыңызды айналып жатқан қосалқы құралдың жанына ешқашан қоймаңыз.** Қосалқы құрал қолыңызға кері тебуі мүмкін.
- **Денеңізді кері тебу орын алса, электр құрал баратын аумаққа орналастырмаңыз.** Кері тебу құралды тұрып қалу нүктесіндегі дөңгелек қозғалысына қарама-қарсы бағытта итереді.
- **Бұрыштарда, үшкір жиектермен, т.б. жұмыс істегенде ерекше сақ болыңыз. Қосалқы құралдың секіріп кетуін және тұрып қалуын болдырмаңыз.** Бұрыштар, үшкір жиектер немесе секіріп кету айналып жатқан қосалқы құралдың тұрып қалуына және басқарудың жоғалуына немесе кері тебуге әкелуі мүмкін.
- **Шынжырлы араның ағашқа ою салу жүзін немесе тісті ара жүзін жалғамаңыз.** Мұндай жүздер кері тебуге және басқарудың жоғалуына жиі әкеледі.

Электр құралды пайдалану кезіндегі қауіпсіздік туралы нұсқаулар

- **Өлшемсіз тым үлкен егеуқұм диск қағазын пайдаланбаңыз. Егеуқұм қағазын таңдау кезінде өндірушілердің ұсыныстарын орындаңыз.** Егеуқұммен тегістеу төсемесінен шығып тұратын үлкенірек егеуқұм қағазы жыртылу қаупін тудырады және тұрып қалуы, дискінің сынуын немесе кері тебуін тудыруы мүмкін.



Айналымды құммен өңдегіштер тек әр түрлі материалдарды құрғақ құммен өңдеуге арналған. Сұйықтықтардың түрлерін пайдалануға қатаң тыйым салынады - бұл құралды қысқа тұйықтайды және кепілдік жүзін жояды.

- Іске қосқанда электр қозғалтқышы тоқтап қалмасын.

- Берік бекіту үшін тым жеңіл шағын дайындамаларды құммен өңдегенде әрқашан қысқыш құралдарды пайдаланыңыз.
- Ешқашан асбест қосылған бұйыммен жұмыс жасамаңыз. Асбест канцерогенді зат болып саналады.
- Жұмыс кезінде қуат көзі жаңылғанда, машинаның кенеттен қосылуын болдырмау үшін, құрал-сайманды бірден ажыратыңыз.
- Жұмыс кезінде (әсіресе көзден жоғары деңгейде жұмыс жасаған кезде), әрдайым қорғаныс көзілдірік пен масканы қолданыңыз. Жұмыс кезінде пайда болатын шаң көздің былжыр қабығы мен тыныс алу жүйесін тітіркендіреді, сөйтіп шаңның еніп кетуі денсаулыққа айтарлықтай зиян келтіруі мүмкін.
- Жұмыс кезінде пайда болатын шаң денсаулық үшін зиянды жеңіл оталғыш не болмаса жарылғыш заттек болуы мүмкін, сондықтан жұмыс бетінің уақтылы тазартылуын жүргізу, сондай-ақ жеке қорғану құралдарын қолдану керек. Әрдайым шаңды тазарту/жинау бойынша құрылғыларды қолданыңыз (арнаулы шаңсорғыштар, шаң-тозандық қаптар).
- Шаңды жинауға арналған құрылғыны тазарту кезінде, айрықша сақтық сақтаған жөн. Ешқашан шаңды ашық отқа тастамаңыз.
- Кейбір материалдарды (қорғасын қосылған пигменттер бар бояулар, күшала немесе хром қоспалары, т.б. сіңдірілген ағаш) канцерогендік немесе уытты шаңдар пайда болуы мүмкін. Мұндай жағдайда келесі сақтық шараларын қолдану керек:
 - жұмыс кезінде қатысатын барлық адамдар қалың материалдан жасалған қорғаныс киімді, сондай-ақ қорғаныс шаң маскасын кию керек (белгілі бір заттектің зиян келтіретін әсерінен қорғану құралы ретінде әзірленген);
 - жұмыс орны шаң коллекторларын сияқты, шаңнан тазарту құрылғыларын (арнаулы шаңсорғыштар) да қолдана отырып, жақсы желдетілген болу тиіс;
 - Жұмыс аяқталғаннан кейін, жұмыс орынды тазарту жоғарыда ескертілген жеке қорғану құралдарын қолданатын адамдармен жүзеге асырылады.



Ескерту: егеуқұммен өңдеу, кесу, аралау, тегістеу, бұрғылау және басқа құрылғыс саласының әрекеттері тудырған шаңда бар химиялық заттар қатерлі ісікке, туа біткен жеткіліксіздікке әкелуі немесе бала табу қабілетіне зиян тигізуі мүмкін. Кейбір химиялық заттардың иондары:

- Құралда кез келген жөнделу және ауыстыру жұмысын өткізу алдында ашаны суыру керек.
- Мөлдір екі кремний оксиді және қабырғалар мен цементтегі басқа құрылғыс өнімдері; химиялық жолмен өңделген ағаштағы хром күшталасы (ССА). Бұл заттар тигізетін зиянның дәрежесі осы жұмыстарды орындау жөніндегі байланысты болады. Осы химиялық заттарға тиюді азайтқыңыз келсе, желдету бар жерде жұмыс істенді және қауіпсіздік сертификаттары бар құралдарды пайдалану керек (мысалы, шағын шаң сүзгісі бар шаң маскасын).

Қуат кернеуін ескеріңіз: қуат байланысында қуат кернеуі құралдың зауыттық тақтайшасында белгіленген кернеумен бірдей екеніне көз жеткізу керек. Қуат кернеуі тиісті кернеуден

жоғарырақ болса, нәтижесінде операторлар сәтсіз жағдайларда ұшырайды, әрі құрал бұзылады. Сондықтан қуат көрнеуін тексерместен ашаны розеткаға қоспау керек. Қуат көрнеуі қажетті кернеуден төменірек болса, мотор зақымдалады.

Нұсқаулықта қолданылатын таңбалар

Пайдалану нұсқаулығында төменде берілген таңбалар қоладнылады, олардың мағынасын есте сақтаңыз. Таңбаларды дұрыс түсіндіру электр құралды дұрыс және қауіпсіз қолдануға көмектеседі.

Таңба	Мағына
-------	--------

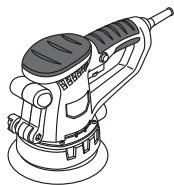

Айналмалы ажарлау білдегі

Сұр түспен белгіленген аумақтар жұмсақ қабат (оқшауланған қабаты бар).

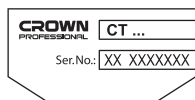

Сериялық нөмір бар жапсырма:

CT ... - үлгі;
XX - өндіріс күні;
XXXXXXX - сериялық нөмір.



Саймандарды "ілгек-ілімек" түріне жататын жабысқаққа бекіту жүйесі.



Қауіпсіздік техникасы туралы барлық нұсқаулармен және нұсқаулармен танысыңыз.



Қорғағыш көзілдірікті киіңіз.



Қорғағыш құлаққапты киіңіз.



Шаңнан қорғайтын масканы киіңіз.



Монтаждық және реттеу жұмыстарын өткізу алдында электр құралды желіден ешіріңіз.



Қозғалыс бағыты.



Айналу бағыты.

Таңба	Мағына
-------	--------



Бұғатталған.



Бұғаттаудан шығарылған.



Тыйым салынған әрекет.



Қос оқшаулау / қорғау сыныбы.



Назар аударыңыз. Маңызды ақпарат.



Бұйым ЕО директиваларының негізгі талаптарына және Еуропалық Одақтың үйлестірілген стандарттарына сай екенін куәландыратын белгі.



Пайдалы ақпарат.



Жұмыс уақытында пайдаланылатын шаңды кетіріңіз.



Электр құралды тұрмыстық қоқысқа лақтырмаңыз.

Қозғалтқыш құралын қолдану салалары

Айналмалы құммен өңдегіш әр түрлі материалдармен беттерді құрғақ құммен өңдеуге арналған.

[СТ13395]

Бұл үлгі арнайы жылтырату қосалқы құралдарын және жылтырату заттарын пайдалана отырып жылтыратуға мүмкіндік береді.

Қозғалтқыш құралдың құрамдастары

- 1 Қосымша тұтқа
- 2 Құлақты гайка
- 3 Ауа алмасатын тесіктер
- 4 Қосу / өшіру батырмасы
- 5 Шаңды жоюға арналған тесік
- 6 Құммен өңдеу тақтасы (жабысқақ түрі)
- 7 Құммен өңдеу парағы (жабысқақ түрі)
- 8 Шаң дорба (блок)

- 9 Тербеліс деңгейін реттегіш *
- 10 Бұғатсыздау батырмасы *
- 11 Жылтырату гүбқасы *
- 12 Жылтырату қабы *
- 13 Пластикалық корпус *
- 14 Тоқыма қапты *

* Қосымша құрамдастар

Кейбір суреттелген немесе сипатталған құрамдастар стандарттық жабдықтау ретінде қосылмаған.

• Жаңа құммен өңдеу парағын 9 құммен өңдеу тақтасының 8 бетіне қатты басыңыз.



Назар аударыңыз: парақты басқанда құммен өңдеу парағы 9 құммен өңдеу тақтасында 8 дұрыс орында қалуына көз жеткізіңіз. Жаңа құммен өңдеу парағын 9 түпкілікті бекіткеннен кейін парақтағы және құммен өңдеу тақтасындағы 8 тесіктер сәйкес келуі керек.

Жылтыру қосалқы құралдарын бекіту / ауыстыру (3-4 сур. қараңыз)

Қозғалтқыш құралдың бөлшектерін орнату және жөнге салу

Қозғалтқыш құралмен көз кезлген жұмысты бастау алдында оны токтан ажыратып тастаңыз.



Бекіткіш бөлшектер бұрандаларын бұзып алмау үшін тым қатты тартпаңыз.



Кейбір элементтерді бекіту / шығару / орнату жолдары барлық қозғалтқыш құралдарда бірдей, бұл жағдайда ерекше модельдер суреттелмеген.

Қосымша тұтқа (1-сур. қараңыз)

Пайдалану кезінде әрқашан қосымша тұтқаны 2 пайдаланыңыз. Қосымша тұтқаны 2 екі күйге қоюға болады - тік (электр құралдарды сақтау үшін пайдаланылады) және көлденең (жұмыс үшін пайдаланылады).

- Құлақты бұранданы 1 босатыңыз (1-сур. қараңыз).
- Қосымша тұтқаны 2 көлденең күйге жылжытыңыз.
- 1 құлақты бұрандасын бекемдеңіз.

Тегістеу табағын орнату / ауыстыру (2 сур. қараңыз)



Құммен өңдеу парағын 9 бекіту алдында бұл құммен өңдеу парағы нақты электр құрал үлгісі үшін жарамды екеніне көз жеткізіңіз (жабысқақ бет, дұрыс өлшемдер және шаңды кетіру тесіктері бар екеніне көз жеткізіңіз).

- Электр құрылғыны, тегістеу тілімшесі 8 шығып тұрғандай етіп орнатыңыз (2 суретті қараңыз)
- Құммен өңдеу парағын ауыстырған жағдайда пайдаланылған құммен өңдеу парағының 9 жиегін көтеріңіз және жиекті одан әрі тартып, оны алыңыз.
- Жаңа тегістеу табағын 9 тегістеу тілімшесіне 8 орнатыңыз. **Төменде сипатталған ережелерді сақтаңыз:**
 - құммен өңдеу парағының 9 абразивтік жағы жоғарғы жақта болуы керек (құммен өңдеу тақтасының 8 жабысқақ беті құммен өңдеу парағының 9 жабысқақ бетіне жабысуы керек);
 - тегістеу табағының тесіктері 9 тегістеу тілімшесіндегі 8 шаңды тазарту бойынша құрылғының тесіктеріне сәйкес келуі керек.



Жылтыру сорғышын 11 немесе жылтырату қабын 12 бекіту алдында бұл құммен өңдеу қосалқы құралдары нақты электр құралының үлгісі үшін жарамды екеніне көз жеткізіңіз (қосалқы құралда жабысқақ бет бар екеніне және өлшемдері тиісті екеніне көз жеткізіңіз).

- Электр құрылғыны, тегістеу тілімшесі 8 шығып тұрғандай етіп орнатыңыз (3-4 суретті қараңыз).
- Жылтырату қосалқы құралын ауыстырған жағдайда жылтырату қосалқы құралының жиегін көтеріңіз және жиекті одан әрі тартып, оны алыңыз.
- Жылтырату қосалқы құралын құммен өңдеу тақтасына 8 қойыңыз. **Төмендегі ережелерді сақтаңыз:**
 - жылтырату қабаты жоғарғы жақта болуы керек (құммен өңдеу тақтасының 8 жабысқақ беті жылтырату қосалқы құралының жабысқақ бетіне жабысуы керек);
 - жылтырату қосалқы құралының және құммен өңдеу тақтасының 8 жиектері сәйкес келуі керек.
- Жылтырату қосалқы құралын құммен өңдеу тақтасының 8 бетіне қатты басыңыз.



Назар аударыңыз: парақты басқанда жылтырату қосалқы құралы құммен өңдеу тақтасында 8 дұрыс орында қалғанына көз жеткізіңіз.

Шаң сөмкесін пайдалану

Жұмыс кезінде әрқашан шаң сөмкесін 10 пайдаланыңыз. Жоғарыда аталған сақтық шараларын сақтай отырып, шаңға арналған қаптың 10 толтырылуын қадағалау және оның тазартылуын уақтылы жүргізу керек.

Шаң дорбаны орнату / шығару (5 сур. қараңыз)

- Бекіту үшін шаң сөмкесінің 10 жалғау түтігін шаңды кетіру портына 7 кіргізіңіз (5-сур. қараңыз).
- Ажырату үшін шаң сөмкесінің 10 жалғау түтігін алу портынан 7 тартып шығарыңыз.

Шаңға арналған қапты тазарту (6-сур. қараңыз)

- Электр құралды ажыратыңыз және шаң сөмкесін 10 жоғарыда сипатталғандай алыңыз.
- Тоқыма қапты 14 пластикалық корпусан 13 ағытып жіберіңіз (6 сур. қараңыз).

• Жоғарыда ескертілген сақтық шараларын сақтай отырып, тоқыма қаптың **14** ішіндегісін қағып алыңыз, жақсы тазарту үшін, қаптың терісін сыртына шығарыңыз, және оны құрғақ қылшақтың көмегімен тазартыңыз. **Шаңға арналған тоқыма қапты 14 ылғалды тазарту кезінде, ол қолданылуға толық кептірілгеннен кейін ғана жатады.**

• Шаңға арналған тоқыма қапты **14** пластикалық корпұсқа **13** орнатыңыз.

Қозғалтқыш құралды алғашқы рет іске қосу

Әрдайым дұрыс электр кернеуін қолданыңыз: Қозғалтқыш құралдың электр кернеуі құралдың жеке мәліметтері бар тілімшеде көрсетілген электр кернеуіне сәйкес болуы керек.

Қозғалтқыш құралды қосу / өшіру

[СТ13394]

Қосу:

Ауыстырып-қосқышты **5** оңға қарай жылжытыңыз (7.1-сур. қараңыз).

Өшіру:

Ауыстырып-қосқышты **5** солға қарай жыл-жытыңыз (7.2-сур. қараңыз).

[СТ13395]

Қысқа уақытқа қосу / өшіру

Қосу үшін қосу / өшіру түймесін **5** басып ұстаңыз, өшіру үшін - жіберіңіз.

Ұзақ уақытқа қосу / өшіру

Қосу:

Қосу үшін қосу / өшіру түймесін **5** басып құрсаулау түймесімен қосу / өшіру түймесінде **6** бекітіңіз.

Өшіру:

Қосу / өшіру батырмасын **5** басыңыз содан кейін жіберіңіз.

Шаңды электр құрылғыны қолдану кезінде сору



Шаңды жинау ауадағы шаңның шоғырлану деңгейін қысқартады, сондай-ақ шаңның жұмыс орында жиналуын болдырмайды.

Шаңсорғышты қолданыңыз

Ағашты ұзақ өңдеу кезінде, не болмаса зиян келтіретін шаңды туғызатын материалдармен жұмыс жасау кезінде, электр құрылғы тиісті шаңсорғышқа қосылу керек. Бұл электр құралдар шаңсорғышпен бірге тек тиісті жалғағышты (жинақта жоқ) пайдаланғанда ғана бірге жұмыс істей алады.

Қозғалтқыш құралдың алғашқы рет іске қосу

Тербеліс деңгейін реттегіш

[СТ13395]

Тербеліс деңгейін реттегіш **4** тегістеу тілімшесінің **8** қалайтын тербеліс деңгейін орнату үшін қарастырылған.

- Қосу үшін қосу / өшіру түймесін **5** басып құрсаулау түймесімен қосу / өшіру түймесінде **6** бекітіңіз.
- Қажет тербелу жылдамдығын орнатыңыз.

Қажетті тербеліс деңгейі өңделетін материал түріне және жұмыс шарттарына байланысты, оны ең жақсы нәтижеге қол жеткізу бойынша практикалық тәжірибеге негізделе отырып, орнату керек. Төмен тербеліс деңгейі кезінде ұзақ жұмыс жасау кезінде, электр құрылғысына оқтын-оқтын салқындау үшін 3 минут уақыт беру қажет. Бұл мақсатта, максималды тербеліс деңгейін орнатыңыз және электр құрылғысына нөлдік жүктемемен жұмыс жасауға мүмкіндік беріңіз.

Қозғалтыш құралды қолданубойынша ұсыныстар

Тегістеу табағын таңдау

Жұмысты бастаудың алдында, қолданылатын материал немесе үстіңгі бет **9** үшін келісімді тегістеу табағының түрін таңдаңыз. Тегістеу табағының түрі қаптамада көрсетілген. Қосымша ақпаратты сатушыдан алуға болады.

Әр түрлі жұмыстар түйіршіктілігі әр түрлі құммен өңдеу парағын **9** пайдалануды қажет етеді. Бұл қажет тегістігі бар бетті алуға мүмкіндік береді. Құммен өңдеу парағын таңдаудың ең жақсы әдісі ең жақсы нәтижелерді тәжірибе жүзінде тексеру.

Тегістеу



Жұмысты бастаудың алдында. Тегістеу табағының түйіршіктілігі мен түрі, тегістеу тілімшесінің 8 тербеліс деңгейі сияқты теріс іріктелгеніне 9 көз жеткізу мақсатында, қажет емес үстіңгі бетінің тестілік тегістелуін жүргізу керек (сол материалдан немесе өңделетін үстіңгі бет сияқты жабындысынан дайындалған).

- Тегістелуге жататын заттың тиісті деңгеймен бекітілгеніне көз жеткізіңіз.
- Электр құрылғыны алдын-ала, тегістеу тілімшесімен **8** жұмысты бастағанға дейін, электр құрылғысының қозғалтқышына максималды тербеліс деңгейіне қол жеткізуге мүмкіндік беріңіз.
- Өңделетін элементтің үстіңгі бетінде тегістеу тілімшесін **8** қолданыңыз, электр құрылғыны айналмалы, не болмаса қайтарымды-үдемелі қозғалыстармен жылжытыңыз.
- Барлық тілімшенің үстіңгі бетіне **8** тегістеуді жүргізіңіз.
- Электр құрылғысына шамадан тыс қысым көрсетпеген жөн, өйткені бұл жақсы нәтижеге

қол жеткізуді қамтамасыз етпейді, керісінше, қозғалтқыштың артық жүктелуіне және тегістеу қағазының 9 қосымша шығындарына әкеледі.

- Электр құрылғының жұмысын үзбеңіз - бұл тоқтау жеріндегі қуыстың пайда болуына әкеледі.
- Тиісті уақытта пайдаланылған немесе шаңмен бітелген құммен өңдеу парақтарын 9 ауыстырыңыз.
- Түрлі түйіршіктілік деңгейдегі, едәуір іріден тым ұсаққа дейінгі тегістеу табақтарын қолданыңыз. Бұл жұмыс барысын 9 жеделдетеді және үстіңгі бетке қосымша тегістілікті береді.
- Бұрын металды құммен өңдеу үшін пайдаланылған құммен өңдеу парақтарын 9 кез келген басқа материалдар үшін қайта пайдаланбаңыз.

Жылтырату

[СТ13395]



Жылтырату кезінде құммен өңдеу тақтасының 8 төменірек тербелу жиілігін орнату ұсынылады - бұл өңделетін беттің қызып кетуін болдырмайды. Жұмысты бастамай тұрып жылтырату заты және құммен өңдеу тақтасының 8 тербелу жиілігі дұрыс таңдалғанына көз жеткізу үшін тексеру жылтыратуын орындаңыз.

- Өңделетін бетке жылтырату затын жағыңыз.
 - Жылтырату сорғышын 11 құммен өңдеу тақтасына 8 жоғарыда сипатталғандай бекітіңіз.
 - Электр құралды қосыңыз және жылтырату затын өңделетін бетке таратыңыз. Содан кейін кішкентай қысыммен дөңгелек немесе айқас қозғалыстармен жылтыратуды орындаңыз.
 - Электр құралды өшіріңіз, жылтырату сорғышын 11 алыңыз және жылтырату қабын 12 құммен өңдеу тақтасына 8 бекітіңіз.
 - Жұмсақ шүберекті пайдаланып өңделетін беттен артық жылтырату затын кетіріңіз және кішкентай қысыммен дөңгелек немесе айқас қозғалыстармен жылтырату қабымен 12 түпкілікті жылтыратуды орындаңыз.
 - Жұмыс аяқталғаннан кейін жылтырату сорғышын 11 және жылтырату қабын 12 тазалау заты қосылған жылы сумен шайыңыз. **Еріткіштерді пайдаланбаңыз.**
 - Жылтырату сорғышын 11 және жылтырату қабын 12 қысыңыз (сықпаңыз). Оларды тегі бетте, жабысқақ бетін төмен қаратып созып, кептіріңіз.
- Назар аударыңыз: толығымен кепкенше**

жылтырату қосалқы құралдарын сақтауға қоймаңыз.

Қозғалтқыш құралды жөндеу / алдын алу шаралары

Қозғалтқыш құралмен кез кезлген жұмысты бастау алдында оны токтан ажыратып тастаңыз.

Қозғалтқыш құралды тазалау

Құрылғыны ұзақ уақыт қолданудың маңызды талабы - оны таза ұстау. Құрылғыны әрдайым сығылған ауамен ауа алмасатын тесіктерінен үрлеп тазартып тұрыңыз 3.

Сатудан кейінгі қызмет және өтінім бойынша қызмет

Біздің сатудан кейінгі қызмет өнімге техникалық қызмет көрсетуге және оны жөндеуге, сонымен бірге, қосалқы бөлшектерге қатысты сұрақтарыңызға жауап береді. Сондай-ақ, сервистік орталықтар туралы ақпаратты, бөліктердің диаграммаларын және қосалқы бөлшектер туралы ақпаратты мына бетте табуға болады: www.crown-tools.com.

Электр құралдарын тасымалдау

- Тасымалдау кезінде қаптамаға ешбір механикалық әсерді тигізуге болмайды.
- Жүкті түсіргенде / жүктегенде қысып орау қағидатымен жұмыс істейтін ешбір технология түрін пайдалануға рұқсат етілмеген.

Қоршаған ортаны сақтау



Шикізатты қоқыс ретінде пайдаға асырудың орнына қайта қолдануға жіберіңіз.

Электр құралы, жарақаттар және бума қоршаған ортаға зиянсыз қайда қолдануға жіберілуі керек. Пластикалық компоненттер сыныпталған қайта қолдану үшін белгіленген. Бұл нұсқаулар қайта қолданылатын хлорин қосылмаған қағазда басып шығарылған.

Өндіруші өзгерістер енгізуі мүмкін.

Қазақ тілі

CT13395	CT13394	جهاز الصنفرة الدوارة
421722	421715	كود الأداة الكهربائية [220-230 فولت~60/50 هرتز]
450	240	القدرة المقدر [وات]
250	120	خرج الطاقة الكهربائية [وات]
1.9	1	قوة التيار الكهربائي بالفولطية [220-230 فولط [أمبير]
4000-13000	12000	السرعة بدون تحميل [الحد الأدنى:1°]
8000-26000	24000	معدل الذبذبة بدون تحميل [الحد الأدنى:1°]
2 5/64"	2 5/64"	الانحراف [مم] [بوصة]
150 6"	125 5"	فراغ لوحة الصنفرة [مم] [بوصة]
2.4 5.29	1.5 3.31	الوزن [كجم] [رطل]
□ / II	□ / II	فئة الأمان
79,1	74,13	الضغط الصوتي [ديسيبل]
92	85,13	قوة الصوت [ديسيبل]
12,53	4,23	الاهتزاز المقدر [م/ث²]

قواعد السلامة العامة

تحذير قم بقراءة كافة تحذيرات السلامة وكافة التعليمات. قد يتسبب الفشل في اتباع التحذيرات والتعليمات المسرودة أذناه في صدمة كهربائية أو حريق، و/أو إصابة خطيرة.



احفظ كافة التحذيرات والتعليمات للرجوع إليها مستقبلاً. يشير مصطلح "العدة الكهربائية" في التحذيرات إلى العدة الكهربائية (السلكية) التي تعمل عبر موصلات الكهرباء الرئيسية الخاصة بك أو العدة الكهربائية (اللاسلكية) التي تعمل بالبطارية.

سلامة منطقة العمل

- حافظ على منطقة العمل نظيفة ومضاءة جيداً. المناطق غير المنظمة أو المظلمة قد تتسبب في إصابات.
- لا تشغل هذه العدة الكهربائية في الأماكن القابلة للانفجار، مثل عند وجود مواد سريعة الاشتعال أو غازات أو غبار. تصنع العدة الكهربائية هذه شرارات قد تؤدي إلى إشعال الغبار أو الأبخرة.
- احرص على بقاء الأطفال أو المتفرجين بعيداً أثناء تشغيل العدة الكهربائية. قد تتسبب الملهبات في فقدانك للتركيز.

السلامة الكهربائية

- يجب أن تتطابق قوايس العدة الكهربائية مع مأخذ التيار. لا تقم بتعديل القابس بأي شكل. لا تستخدم مهائى قوايس مع العدة الكهربائية الموزعة (الموصولة بالأرض). تقلل القوايس غير المعدلة ومأخذ التيار المطابقة من خطر حدوث صدمة كهربائية.

معلومات الضجيج

احرص دائماً على ارتداء أداة حماية الأذن إذا كان الضغط الصوتي يتجاوز 85 ديسيبل.



إعلان المطابقة CE

نعلن تحت مسؤوليتنا وحدنا أن المنتج الموصوف ضمن "مواصفات الأداة الكهربائية" يتوافق مع كل الأحكام ذات الصلة بتوجيهات 2006/42/EC بما في ذلك التعديلات ويتوافق مع المعايير التالية: EN 60745-1، EN 60745-2-4.

Wu Cunzhen

Wu Cunzhen

المدير العام

Merit Link International AG
Stabio, Switzerland, 17.10.2017

تحذير - لتقليل خطر الإصابة، ينبغي أن يقرأ المستخدم دليل التعليمات!



- تجنب ملامسة الجسد للأسطح المورضة أو الموصولة بالأرض (مثل الأثاث والمشعات والطاقات والثلاجات). هناك خطر متزايد من التعرض للصدمة الكهربائية إذا كان جسمك مريضاً أو موصولاً بالأرض.
- لا تعرض العدد الكهربائي لظروف الأمطار أو البلى. دخول المياه إلى العدد الكهربائي يزيد من خطر حدوث صدمة كهربائية.
- لا تسمى استخدام السلك، لا تستخدم السلك أبداً لحمل أو سحب أو فصل العدد الكهربائي. حافظ على السلك بعيداً عن الحرارة والزيت والحواف الحادة والأجزاء المتحركة. استخدم أسلاك تالفة أو متشابكة يزيد من مخاطر الإصابة بالصدمة الكهربائية.
- عند استخدام العدد الكهربائي في الأماكن المفتوحة، استخدم أسلاك التمدد المخصصة للاستخدام الخارجي فقط. استخدم سلكاً يناسب الاستخدام في المناطق المفتوحة ويقفل من خطر التعرض لصدمة كهربائية.
- عندما يكون تشغيل العدد الكهربائي في مكان رطب أمراً لا مفر منه، فاستخدم أداة تعمل بالتيار المتبقي (RCD) كمزود حمي. يعمل استخدام RCD على تقليل مخاطر الإصابة بصدمة كهربائية. ملحوظة مصطلح "أداة تعمل بالتيار المتبقي (RCD)" يمكن استبداله بالمصطلح "مترجم دائرة خطأ التآريض (GFCI)" أو "قاطع دائرة الترسيب الأرضي (ELCB)".
- تحذير! لا تلمس أبداً الأسطح المعدنية المكشوفة في علبة التروس، والدرع، وما إلى ذلك لأن لمس الأسطح المعدنية سوف يحدث تداخلاً مع الموجة الكهرومغناطيسية، مما يسبب إصابات أو حوادث محتملة.

السلامة الشخصية

- كن يقظاً، وراقب ما تفعله واستخدم الحس السليم عند تشغيل العدد الكهربائي. لا تستخدم العدد الكهربائي عندما تكون متعباً أو تحت تأثير المخدرات أو الكحوليات أو الأدوية. إن أي لحظة من عدم الانتباه أثناء تشغيل العدد الكهربائي قد ينتج عنها جروح شخصية خطيرة.
- استخدم معدات الوقاية الشخصية. ارتد دائماً القناع الواقي للعين. تعمل أدوات الحماية مثل القناع الواقي من الغبار أو أذنية الأمان المضادة للانزلاق أو قبعة صلبة أو أجهزة حماية السمع والتي يتم استخدامها في ظروف معينة على تقليل احتمالات التعرض لإصابات شخصية.
- تجنب التشغيل غير المقصود. تأكد من أن المفتاح على وضع إيقاف التشغيل قبل التوصيل بمصدر الطاقة و/أو حزمة البطارية، والانتفاخ أو حمل العدد. حمل العدد الكهربائي مع وجود إصبعك في المفتاح أو تشغيل العدد الكهربائي التي يكون فيها المفتاح في وضع التشغيل يؤدي إلى احتمال وقوع حوادث.
- أزل أي مفاتيح ضبط أو مفاتيح ربط قبل تشغيل العدد الكهربائي. قد يؤدي وجود مفتاح ربط أو مفتاح متصل بالجزء النوار للعدد الكهربائي إلى حدوث إصابة شخصية.

الخدمة

- ينبغي صيانة عدتك الكهربائية بواسطة فني إصلاح مؤهل باستخدام قطع الغيار المتطابقة فقط. سيضمن هذا أن أمان العدد الكهربائي قد تم ضمانه.
- اتبع تعليمات التشحيم وتغيير الملحقات.

تحذيرات سلامة خاصة

تحذيرات الأمان المشتركة لكل من عمليات الطلاء والصفرة

- صُممت هذه العدد الكهربائية لتعمل كأداة تجليخ أو سنفرة أو تنظيف للأسلاك أو وصل أو قطع. قم بقراءة كل تحذيرات الأمان، والتعليمات، والتوضيحات، والمواصفات المقدمة مع العدد الكهربائي. قد يتسبب الفشل في اتباع التعليمات المسرودة أذنه في صدمة كهربائية أو حريق، أو إصابة.
- لا يوصى باستخدام العدد الكهربائي هذه في عمليات مثل التجليخ أو السنفرة أو تنظيف الأسلاك أو الصل أو القطع. قد يتسبب استخدام العدد الكهربائي في عمليات غير المخصصة لها في المخاطر والإصابة الشخصية.
- لا تستخدم الملحقات غير المصممة خصيصاً والموصى بها من قبل الجهة الصانعة للعدد. لا تكفي إمكانية إرفاق الملح بالعدد الكهربائي الخاصة بك، لضمان التشغيل الآمن.
- يجب أن تكون السرعة المثبتة للملحق مساوية على الأقل للحد الأقصى للسرعة المبيّنة على العدد الكهربائي. قد تتطوّل الملحقات التي تعمل بسرعة أكبر من السرعة المثبتة الخاصة بها أو تنفصل بعيداً.
- يجب أن يكون القطر الخارجي للملحق الخاص بك وسمكه في حدود السعة المثبتة للعدد الكهربائي الخاصة بك. لا يمكن حماية الملحقات ذات الأحجام غير الصحيحة أو التحكم فيها بشكل مناسب.
- يجب أن يتناسب حجم محور العجل، والشفاه، ومنصات الكبح الخلفي،

استخدام العدد الكهربائي والعناية بها

- يحظر على الأشخاص ذوي القدرات النفسية أو العقلية أو الأطفال ذوي القدرات المنخفضة أن يشغلو العدد الكهربائي، ما لم يتم الإشراف عليهم أو

وما يماثلها. تجنب ارتداد وتمزيق الملح. قد تتسبب الأركان والحواف الحادة والارتداد في قطع ملحق الدوران مما يتسبب في فقدان التحكم أو الارتداد العكسي.

- لا تقم بإرفاق شفرة حفر خشب لسلسلة نشر أو شفرة نشر مستنفة. تؤدي هذه الشفرات إلى ارتداد عكسي وفقدان التحكم.

إرشادات السلامة أثناء تشغيل العدة الكهربائية

- لا تقم باستخدام جزء كبير من ورق الصنفرة. اتبع توصيات المصنع، عند انتقاء ورقة الصنفرة. إن انتقاء ورقة صنفرة بحجم أكبر من لوح الصنفرة يمكن أن يعرضه لخطر التهتك ومن الممكن أن يسبب حدوث نتوء أو تطم القرص أو ردّة عنيفة.



أجهزة الصنفرة الدوارة مصممة لصنفرة المواد المختلفة الجافة. يُحظر تماماً استخدام أي أنواع من السوائل - سيودي ذلك إلى إحداث قصر في دائرة الأداة الكهربائية وإبطال الضمان.

- تجنب إيقاف محرك الأداة الكهربائية عند التحميل.
- عند صنفرة قطع عمل صغيرة بشكل خفيف جداً للتثبيت بإحكام، استخدم أدوات تثبيت.
- لا تعمل بالمواد التي تحتوي على الأسبستوس. ويعتبر الأسبستوس من المواد المسببة للسرطان.
- إذا حدث إخفاق في مصدر الطاقة أثناء العمل، فعليك «إيقاف تشغيل» الأداة الكهربائية على الفور لتجنب تشغيل الأداة الكهربائية بشكل طارئ.
- أثناء العمل (وخاصة عند العمل أعلى مستوى الرأس)، استخدم نظارات واقية وقناع الغبار في جميع الأوقات. يتسبب الغبار الناتج أثناء العمل في تهيج العينين والأغشية المخاطية للجهاز التنفسي حيث يشكل استنشاق الغبار تهديداً خطيراً على صحة الفرد.

- قد يكون الغبار الناتج في أثناء العمل خطيراً على صحة الفرد، أو المواد المتفجرة أو القابلة للاشتعال، ومن ثم يجب على الفرد تنظيف مكان العمل في أوقات محددة واستخدام وسائل الحماية الشخصية. استخدم دائماً أجهزة إزالة / تجميع الغبار (مكتسة خاصة، ووسادة الغبار).
- عند تفريغ جهاز تجميع الغبار، يجب على الفرد اتخاذ الحيطة بشكل خاص. لا تتخلص أبداً من الغبار في النار المفتوحة.
- عند صنفرة بعض المواد (الدهانات التي تحتوي على صبغات تحتوي على الرصاص، أو الخشب المشرب بالزرنخ، أو مركبات الكروم، أو ما إلى ذلك) قد ينتج غبار مسرطن أو سام. وفي مثل هذه الحالة، يجب على الفرد اتخاذ الاحتياطات التالية:

- يجب أن يرتدي جميع الأشخاص المتواجدين في الموقع الملابس الواقية المصنوعة من النسيج السميك وماسكات خاصة مضادة للغبار (مصممة للوقاية من التأثير الخطير للمواد الخاصة)؛
- ويجب أن يكون مكان العمل جيد التهوية ويجب استخدام حاويات الغبار فضلاً عن أدوات التخلص من الغبار (مكائس خاصة)؛
- يجب أن يقوم أفراد مزدوين بوسائل الحماية الشخصية سائلة الذكر بتنظيف مكان العمل بعد الانتهاء من العمل.



تحذير: المواد الكيميائية الموجودة في الغبار المولد من السفرة والقطع والنشر والتجليج والحفر وغيرها من أنشطة صناعة البناء والتشييد قد تؤدي إلى السرطان أو النقص الخلقي أو قد تكون ضارة على الخصوبة. يكون أبون بعض المواد الكيميائية:

- قبل أي عمل إصلاح أو استبدال في الجهاز، يجب سحب قابس الطاقة أولاً.
- أكسيد السيليكون الثنائي الشفاف وغيره من منتجات البناء في الطوب الجداري والإسمنت، وزرنخ الكروم (CCA) في الخشب مع المعالجة الكيميائية، هذه المواد تعتمد درجة الضرر لها على درجة تكرار تنفيذ هذه الأعمال. إذا كنت ترغب في تقليل الاتصال بهذه المواد الكيميائية، يرجى

أو غيرها من الملحقات مع عمود دوران العدة الكهربائية. الملحقات بفتحات محور المحل التي لا تتماشى مع جهاز تثبيت العدة الكهربائية ستعمل دون توازن حيث تهتز بشدة وقد تتسبب في فقد التحكم.

- لا تستخدم ملحقات تالفاً. قبل كل استخدام قم بفحص الملحقات بما في ذلك التأكد من خلو العجلات الكاشطة من الشرائح والشقوق، وخلو منصة الكبح الخلفي من الشقوق والتمزق والتآكل، وعدم فقدان فرشاة الأسلاك للأسلاك أو فقدانها للأسلاك. إذا سقطت العدة الكهربائية أو الملحقات، فتأكد من أنها لم تتلف أو تم بتركيب ملحقات غير تالفاً. بعد الفحص وتركيب الملحقات، ابتعد أنت والمحيطين بك عن الملحقات الدوار وقم بتشغيل العدة الكهربائية على الحد الأقصى للسرعة دون حمل لدقيقة واحدة. فتفكك الملحقات التالفة عادةً في وقت الاختبار.

- قم بارتداء المعدات الواقية. حسب الاستخدام، استخدم واقي الوجه أو النظارات الواقية. حسب الاقتضاء، قم بارتداء القناع الواقي من الأتربة، ومعدات حماية الأذن، والقفازات، ووقاء ورشة العمل المقاوم للكشط أو الشظايا. يجب أن تكون حماية العينين قادرة على صد الحطام المتصاعد الناتج عن العمليات المختلفة. يجب أن يكون القناع الواقي من الأتربة قادراً على ترشيح الجزيئات الناتجة عن العمليات التي تقوم بها. قد يتسبب التعرض لفترات طويلة للضوضاء العالية في فقدان القدرة على السمع.

- أبق المارة بعيداً عن منطقة العمل. يجب على كل من يدخل منطقة العمل ارتداء معدات الواقية المناسبة. قد تطاير الشظايا الناتجة عن العمليات المختلفة أو الملحقات المكسورة وتتسبب في إصابة خارج منطقة العمل.
- ضع السلك بعيداً عن ملحقات الدوران. إذا فقدت التحكم، فقد ينقطع السلك أو يتمزق ويتم سحب يدك وذراعك إلى ملحقات الدوران.
- لا تضع أبداً أداة الطاقة لأسفل حتى يتوقف المحلق تماماً. قد يسلك ملحقات الدوران بالسطح ويخرج العدة الكهربائية عن التحكم.
- لا تعمل على تشغيل العدة الكهربائية أثناء حملها على جانيك. فقد يتسبب اللمس المفاجئ لملحقات الدوران في قطع ملابسك، مما يسحب الملحقات في اتجاه جسمك.

- قم بتنظيف جزء التهوية بالعدة الكهربائية باستمرار. تسحب مروحة المحرك الأتربة داخله وقد تتسبب زيادة تراكم الأتربة في مخاطر كهربائية.
- لا تعمل على تشغيل العدة الكهربائية بالقرب من مواد قابلة للاشتعال. قد يؤدي الشرر إلى اشتعال هذه المواد.
- لا تستخدم الملحقات التي تتطلب مبردات سائلة. قد يتسبب استخدام الماء أو المبردات السائلة في صعق بالتيار الكهربائي أو صدمة كهربائية.

الارتداد العكسي والتحذيرات ذات الصلة

الارتداد العكسي هو رد فعل مفاجئ لعجلة الدوران، ومنصة الكبح الخلفي، وأي من الملحقات الأخرى الملحقة أو المزمقة. قد يتسبب الثقب أو التمزق في سرعة التوقف المفاجئ لملحقات الدوران مما يتسبب في دفع العدة الكهربائية فاقدة التحكم في الاتجاه المعاكس لدوران الملحقات في نقطة الربط.

على سبيل المثال، إذا تمزقت عجلة كاشطة أو تمزقت نتيجة العمل، فقد تغرس حافة العجلة الداخلة بنقطة الثقب داخل سطح المادة متسببة في انقلاط العجلة. قد تنفلت العجلة باتجاه العامل أو بعيداً عنه حسب اتجاه حركة العجلة في لحظة الثقب. قد تتلف كذلك عجلات الكشط في هذه الظروف.

الارتداد العكسي هو نتيجة سوء استخدام أداة الطاقة و/أو إجراءات تشغيل أو حالات غير صحيحة، ويمكن تجنبه باتخاذ الاحتياطات المناسبة كما يلي.

- أمسك العدة الكهربائية جيداً بحيث يكون جسمك وذراعك في اتجاه مقاوم لقوة الارتداد العكسي. استخدم دائماً المقبض الإضافي، متى توفر، للحصول على الحد الأقصى للتحكم في الارتداد العكسي وردود أفعال عزم الدوران أثناء بدء التشغيل. يمكن للعامل التحكم في ردود أفعال عزم التشغيل أو قوة الارتداد العكسي عند اتخاذ الاحتياطات المناسبة.
- لا تضع يدك أبداً بالقرب من ملحقات الدوران. قد يرتد الملحقات عكسياً على يدك.
- لا تضع جسمك في المنطقة التي تتحرك فيها العدة الكهربائية إذا حدث الارتداد العكسي. يدفع الارتداد العكسي الأداة في اتجاه معاكس لحركة العجلة عند التمزق.
- استخدم معدات حماية خاصة عند العمل في الأركان، والحواف الحادة،

العمل في مكان يحتوي على تهوية ويجب عليك استخدام الأجهزة ذات شهادات السلامة (مثل قناع الغبار المصمم مع فلتر صغير للغبار).

المعنى	الرمز
اتجاه الدوران.	

لاحظ الجهد الكهربى: في توصيلات الطاقة، يجب التأكد من أنه إذا كان الجهد الكهربى هو نفسه الجهد المذكور في لوحة بيانات العدة، وإذا كان الجهد الكهربائى أعلى من الجهد المناسب، فستنتج حوادث للمشغلين، وفي الوقت نفسه، ستندمر العدة. لذلك، إذا لم يتم تأكيد الجهد الكهربائى، يجب ألا توصلها إجبارياً. وعلى العكس من ذلك، عندما يكون الجهد الكهربائى أقل من الجهد المطلوب، سوف يحدث عطب للمحرك.

مؤمن.	
غير مؤمن.	

الرموز المستخدمة في الدليل

تستخدم الرموز التالية في دليل التشغيل، يُرجى تذكر معانيها. سيتم تفسير الصحيح للرموز الاستخدام الصحيح والأمن للأداة الكهربائىة.

محظور.	
عزل مزدوج / فئة الحماية.	

المعنى	الرمز
--------	-------

انتبه. مهم.	
-------------	--

جهاز الصنفرة الدوارة
الأجزاء المميزة باللون الرمادي - مقبض
لين (نوس سطح معزول)

توجد علامة تثبت أن هذا المنتج يتوافق مع المتطلبات الأساسية لتوجيهات الاتحاد الأوروبي، ومتناسب مع معايير الاتحاد الأوروبي.	
---	--

ملصق الرقم التسلسلي:
CT ... - الطراز؛
XX - تاريخ التصنيع؛
XXXXXXX - الرقم التسلسلي.

معلومات مفيدة.	
----------------	--

تثبيت ملحقات للصلق.	
---------------------	--

أثناء التشغيل، أزل الغبار المتراكم.	
-------------------------------------	--

عدم التخلص من الأداة الكهربائىة في حاوية النفايات المنزلىة.	
---	--

احرص على قراءة كافة قواعد السلامة والإرشادات.	
---	--

تعيين الأداة الكهربائىة	
جهاز الصنفرة الدوارة مصمم لصنفرة المواد والأسطح المختلفة.	

ارتد نظارات الحماية.	
----------------------	--

[CT13395]

ارتد واقيات الأذن.	
--------------------	--

يُتيح لك هذا الطراز إجراء عملية التلميع باستخدام ملحقات تلميع خاصة ومواد تلميع خاصة.

احرص على ارتداء قناع الغبار.	
------------------------------	--

مكونات الأداة الكهربائىة

أفضل الأداة الكهربائىة عن مصدر الطاقة قبل التركيب أو الضبط.	
---	--

- 1 صامولة الجناح
- 2 مقبض مساعد
- 3 فتحات التهوية
- 4 منظم معدل الذبذبة
- 5 مفتاح تشغيل / إيقاف التشغيل

اتجاه الحركة.	
---------------	--

انتبه: عند الضغط على الورقة، تأكد من أن ورقة الصنفرة رقم 9 ثابتة بإحكام على لوحة الصنفرة رقم 8. بعد الانتهاء من تركيب ورقة الصنفرة الجديدة رقم 9، يجب أن تتطابق الفتحات على الورقة ولوحة الصنفرة رقم 8.



تركيب / استبدال ملحقات التلميع (انظر الشكل رقم 4-3)

[CT13395]

قبل تركيب إسفنجة التلميع رقم 11 أو قلنسوة التلميع رقم 12، تأكد من أن ملحقات الصنفرة المتوفرة مناسبة لطراز الأداة الكهربائية المحددة (تأكد من أن الملحق يتميز بسطح لاصق وبأبعاد مناسبة).



- ضع الأداة الكهربائية بحيث تتجه لوحة الصنفرة رقم 8 لأعلى (انظر الشكل رقم 4-3).
 - في حالة تغيير ملحق التلميع، ارفع حافة ملحق الصنفرة المستخدم رقم وأزلها من خلال سحب الحافة أيضاً.
 - ضع ملحق التلميع على لوحة الصنفرة رقم 8. اتبع القواعد التالية:
 - يجب أن تكون طبقة التلميع متجهة لأعلى (يجب إرفاق السطح اللاصق للوحة الصنفرة رقم 8 بالسطح اللاصق لملحق الصنفرة رقم 8؛
 - يجب أن تتوافق حواف التلميع ولوحة الصنفرة رقم 8.
 - اضغط بإحكام على ملحق التلميع على سطح لوحة الصنفرة رقم 8.
- انتبه: عند الضغط على الورقة، تأكد من أن ملحق التلميع ثابت بإحكام على لوحة الصنفرة رقم 8.



استخدام كيس الغبار

أثناء العمل، استخدم دائماً كيس الغبار رقم 10. يجب على الفرد مراقبة مستوى الغبار في كيس الغبار رقم 10 وإفراغ الكيس في الوقت المناسب، متخذاً الاحتياطات المذكورة.

تركيب / فك كيس الغبار (انظر الشكل رقم 5)

- للتركيب، أدخل أنبوب التوصيل لكيس الغبار رقم 10 في منفذ إزالة الغبار (انظر الشكل رقم 5).
- لل فك، اسحب أنبوب توصيل كيس الغبار رقم 10 للخارج من منفذ إزالة الغبار رقم 7.

تفريغ كيس الغبار (انظر الشكل رقم 6)

- افصل الأداة الكهربائية وأزل كيس الغبار رقم 10 بالطريقة الموصوفة أعلاه.
- قم بإزالة الكيس النسيجي رقم 14 من الهيكل البلاستيكي رقم 13 (انظر الشكل رقم 6).
- مستخدماً الاحتياطات الموصوفة أعلاه، أفرغ محتوى الكيس النسيجي رقم 14 من خلال هزه، وللحصول على نتائج أفضل، اقلب الكيس من الداخل إلى الخارج واستخدم فرشاة ناعمة لتنظيفه. عند غسل كيس الغبار النسيجي رقم 14، لا تستخدمه إلا بعد جفاف الكيس بالكامل.
- ضع كيس الغبار النسيجي رقم 14 على الهيكل البلاستيكي رقم 13.

التشغيل الأولي للأداة الكهربائية

استخدم دائماً فطية المنبع الصحيحة: يجب أن يتطابق مصدر قدرة الجهد مع المعلومات المذكورة على لوحة تعريف الأداة الكهربائية.

- 6 زر التشغيل
- 7 منفذ لإزالة الغبار
- 8 لوحة الصنفرة (من النوع فيلكرو)
- 9 ورقة صنفرة (من النوع فيلكرو) *
- 10 كيس الغبار (مجموعة) *
- 11 إسفنجة التلميع *
- 12 قلنسوة التلميع *
- 13 هيكل مصنوع من البلاستيك *
- 14 كيس غبار من النسيج *

* أدوات إضافية اختيارية

ليست كل الملحقات التي تم توضيحها أو وصفها مُضمنة كعرض قياسي.

تركيب عناصر الأداة الكهربائية وتنظيمها

قبل تنفيذ أي أعمال على الأداة الكهربائية فإنه يجب فصلها عن مصدر الطاقة.

تجنب سحب عناصر التثبيت محكمة الربط لتجنب تلف السلك.



يُعد تركيب / فك / ضبط بعض العناصر متشابهاً في جميع موديلات الأداة الكهربائية، وفي هذه الحالة لا يُشار إلى موديلات محددة في الرسم التوضيحي.



مقبض إضافي (انظر الشكل رقم 1)

[CT13395]

استخدم دائماً المقبض الإضافي 2 عند التشغيل. يمكن وضع المقرض الإضافي رقم 2 في وضعين - عمودي (يستخدم لتخزين الأدوات الكهربائية) وأفقي (يستخدم للعمل).

- حرر الصامولة المجنحة رقم 1 (انظر الشكل رقم 1).
- حرك المقبض الإضافي رقم 2 إلى الوضع الأفقي.
- أحكم ربط الصامولة المجنحة رقم 1.

تركيب / استبدال ورقة الصنفرة (انظر الشكل رقم 2)

قبل تركيب ورقة الصنفرة رقم 9، أكد أن ورقة الصنفرة مناسبة لطراز الأداة الكهربائية المحددة (تأكد من أن السطح اللاصق، وأبعاد وفتحات إزالة الغبار موجودة).



- ضع الأداة الكهربائية بحيث تتجه لوحة الصنفرة رقم 8 لأعلى (انظر الشكل رقم 2).
- في حالة تغيير ورقة الصنفرة، ارفع حافة ورقة الصنفرة المستخدمة رقم 9 وأزلها من خلال سحب الحافة أيضاً.
- ضع ورقة صنفرة جديدة رقم 9 على لوحة الصنفرة رقم 8. اتبع القواعد التالية:
- يجب أن يكون الجانب الكاشط لورقة الصنفرة رقم 9 متجهاً لأعلى (يجب إرفاق السطح اللاصق للوحة الصنفرة رقم 8 بالسطح اللاصق لورقة الصنفرة رقم 9)؛
- يجب أن تتطابق الفتحات الموجودة على ورقة الصنفرة رقم 9 مع فتحات إزالة الغبار الموجودة على لوحة الصنفرة رقم 8.
- اضغط بإحكام على ورقة الصنفرة الجديدة رقم 9 على سطح لوحة الصنفرة رقم 8.

[CT13394]

التشغيل:

حرك المفتاح رقم 5 إلى اليمين (انظر الشكل رقم 7.1).

إيقاف التشغيل:

حرك المفتاح رقم 5 إلى اليسار (انظر الشكل رقم 7.2).

[CT13395]

التشغيل / إيقاف التشغيل على المدى القصير

للتشغيل، اضغط مع الاستمرار على مفتاح التشغيل / إيقاف التشغيل 5، لإيقاف التشغيل - قم بتحريره.

التشغيل / إيقاف التشغيل على المدى الطويل

التشغيل:

اضغط على مفتاح التشغيل / إيقاف التشغيل رقم 5 وقم بتأمينه في موضعه باستخدام زر التشغيل رقم 6.

إيقاف التشغيل:

ادفع مفتاح التشغيل / إيقاف التشغيل وحرره 5.

الصفرة



قبل بدء العمل، يجب على الفرد اختبار الصفرة على غرض غير هام (مصنوع من المادة نفسها أو يتميز بالطلاء نفسه مثل المكون الذي يتم معالجته) لضمان أن خشونة ورقة الصفرة رقم 9 ونوعها، فضلاً عن تردد تذبذب لوحة الصفرة رقم 8 تم تحديدها بشكل صحيح.

- تأكد أن الغرض المطلوب صفترته مثبت بإحكام.
- قم بتشغيل الأداة الكهربائية قبل أن تلامس لوحة الصفرة العنصر المطلوب صفترته واترك محرك الأداة الكهربائية للوصول إلى الحد الأقصى لمعدل الذبذبة.
- ضع لوحة الصفرة رقم 8 على سطح العنصر المطلوب صفترته وحرك الأداة الكهربائية في حركة دائرية أو بشكل تبادلي.
- قم بإجراء عملية الصفرة باستخدام سطح الصفرة بأكمله رقم 9.
- لا تضغط على الأداة الكهربائية بشدة، حيث لن يؤدي ذلك إلى تقديم نتائج أفضل، ولكنه سيضع حملاً زائداً فقط على محرك الأداة الكهربائية وسيؤدي ذلك إلى استهلاك أعلى لورق الصفرة رقم 9.
- لا توقف الأداة الكهربائية في نقطة معينة، حيث سيؤدي ذلك إلى انخفاض في مساحة الاعتراض.
- في الوقت المناسب، استبدل أوراق الصفرة المستخدمة أو المسدودة بالفرد رقم 9.
- استخدم أوراق الصفرة رقم 9 ذات الخشونة المختلفة، وابدأ العمل باستخدام ورقة خشنة ثم خفف الخشونة تدريجياً وصولاً إلى أوراق التنعيم. سيؤدي ذلك إلى إنجاز العمل أسرع والحصول على سطح أنعم.
- لا تُعد استخدام أوراق الصفرة رقم 9 التي تم استخدامها من قبل لصفرة المعدن عن أي مواد أخرى.

التلميع

[CT13395]

أثناء التلميع، يوصى بتعيين تردد ذبذبة منخفض للوحة الصفرة رقم 8 - سيتم ذلك من زيادة درجة حرارة السطح الذي يتم صفترته. قبل بدء العمل، قم بإجراء اختبار عملية التلميع للتأكد ما إذا كان قد تم اختبار عامل التلميع وتردد ذبذبة لوحة الصفرة رقم 8 بشكل صحيح أم لا.



- ضع عامل التلميع على السطح المطلوب تلميعه.
- ركب إسفنج التلميع رقم 11 على لوحة الصفرة رقم 8 بالطريقة الموصوفة أعلاه.
- قم بتشغيل الأداة الكهربائية وانتشر عامل التلميع على السطح المطلوب تلميعه. بعد ذلك، قم بإجراء عملية التلميع باستخدام حركات دائرية أو تقاطعية باستخدام قليل من الضغط.

خدمة ما بعد البيع وخدمة التطبيق

تجيب خدمة ما بعد البيع لدينا على جميع تساؤلاتكم المتعلقة بصيانة المنتج الخاص بكم وإصلاحه، بالإضافة إلى قطع الغيار. كما يمكنكم أيضًا العثور على معلومات حول مراكز الخدمة وقطع الرسوم البيانية وقطع الغيار على:

www.crown-tools.com

نقل الأدوات الكهربائية

- يجب ألا يسقط أي شيء ميكانيكي على العبوة أثناء النقل مطلقًا.
- لا يجوز استخدام أي نوع من أنواع التقنيات التي تعمل وفق مبدأ تثبيت العبوة عند التفريغ/التحميل.

حماية البيئة

احرص على إعادة تدوير المواد الخام بدلاً من التخلص منها كنفائات.



ينبغي فرز الأدوات الكهربائية والملحقات والعبوات لإعادة تدويرها بحيث تكون صديقة للبيئة. تم تصنيف مكونات البلاستيك كغفنة من فئات إعادة التدوير. طبعت هذه التعليمات على ورق مُعاد تدويره ومصنوع بدون كلو.

- قم بإيقاف تشغيل الأداة الكهربائية، وأزل إسفنجة التلميع رقم 11 وضع قلمسوة التلميع رقم 12 على لوحة الصنفرة رقم 8.
- باستخدام قطعة قماش ناعمة، أزل عامل التلميع الزائد عن السطح المطلوب تلميعه وأجر التلميع النهائي باستخدام قلمسوة التلميع رقم 12، باستخدام حركات دائرية وتقاطععية باستخدام القليل من الضغط.
- بعد اكتمال العمل، نشف إسفنجة التلميع رقم 11 وقلمسوة التلميع رقم 12 في ماء دافئ مع عامل تنظيف. لا تستخدم المذيبات.
- اعصر (لا تفرك) إسفنجة التلميع رقم 11 وقلمسوة التلميع رقم 12. اتركها تجف، ضعها على سطح مسطح، ويكون السطح اللاصق لأسفل. انتبه: لا تخزن ملحقات التلميع ما لم يتم تجفيفها بالكامل.

صيانة الأداة الكهربائية التدابير الوقائية

قبل تنفيذ أي أعمال على الأداة الكهربائية فاتمه يجب فصلها عن مصدر الطاقة.

تنظيف الأداة الكهربائية

لا بد من المحافظة على نظافة الأداة الكهربائية للحصول على استخدام آمن على المدى الطويل. قم بتنظيف الأداة الكهربائية بانتظام باستخدام الهواء المضغوط من خلال فتحات التهوية رقم 3.

تحتفظ الشركة المصنعة بحقها في إمكانية إجراء تغييرات.

العربية

CT13395	CT13394		
421722	421715	[220-230 ولت ~50/60 هرتز]	کد ابزار شارژی
450	240	[وات]	توان اسمی
250	120	[وات]	توان خروجی
1.9	1	[230-220 ولت [آمپر]]	شدت جریان بر حسب ولت
4000-13000	12000	[دور در دقیقه]	سرعت بدون بار:
8000-26000	24000	[دور در دقیقه]	میزان نوسان بدون بار
2 5/64"	2 5/64"	[میلی متر] [اینچ]	گریز از مرکز
150 6"	125 5"	[میلی متر] [اینچ]	قطر صفحه سمپاده Ø
2,4 5.29	1,5 3.31	[کیلوگرم] [پوند]	وزن
□ / II	□ / II		کلاس ایمنی
79,1	74,13	[دسی بل (آمپر)]	فشار صدا
92	85,13	[دسی بل (آمپر)]	توان آکوستیک
12,53	4,23	[متر/مجدور ثانیه]	لرزش سنگین

قوانین ایمنی عمومی

هشدار! هشدارهای امنیتی و تمام دستورالعمل‌ها را مطالعه کنید. عدم رعایت هشدارها و دستورالعمل‌ها ممکن است منجر به برق گرفتگی، آتش سوزی و یا آسیب جدی شود. تمامی هشدارها و دستورالعمل‌ها را برای مراجعات بعدی نگهداری کنید. واژه "ابزار برقی" در هشدارها به ابزار برقی (سیمی) متصل به برق شهری یا ابزار برقی (بی سیم) باتری خور اشاره می‌کند.



همیشه در صورتی که فشار صدا بیش از 85 dB(A) است، از تجهیزات محافظت از گوش استفاده کنید.



اطلاعات نویز

CE اعلامیه تطابق

با مسئولیت خود اعلام می‌کنیم محصول توضیح داده شده در "مشخصات ابزار شارژی" با شرایط مربوط به دستورالعمل‌های EC/2006/42، از جمله اصلاحات آن‌ها مطابقت داشته و از استانداردهای زیر تبعیت می‌کند: EN 60745-1, EN 60745-2-4.

امنیت منطقه کاری

- محل کار را تمیز و روشن نگاه دارید. محیط‌های کاری به هم ریخته و تاریک حادثه ساز هستند.
- ابزارهای برقی را در محیط‌های قابل انفجار، مثلاً در حضور مایعات، گازها یا غبارهای قابل اشتعال راه اندازی نکنید. ابزارهای برقی/شارژی جرقه‌هایی تولید می‌کنند که ممکن است باعث آتش گرفتن غبارها یا گازها شوند.
- وقتی با این ابزار کار می‌کنید، از کودکان و تماشاگران بخواهید دور بایستند. عواملی که حواس شما را پرت می‌کنند، ممکن است باعث از دست دادن کنترل شما در هنگام کار شوند.

نکات امنیتی مربوط به برق

- دوشاخه ابزار برقی/شارژی باید با پریز مطابقت داشته باشد. هرگز دوشاخه را به هیچ صورت تغییر ندهید. هرگز از دوشاخه‌های آداپتور برای ابزارهای برقی/شارژی که متصل به زمین هستند، استفاده نکنید. دوشاخه‌های تغییر داده نشده و پریزهای متناسب با دوشاخه خطر برق گرفتگی را کاهش می‌دهند.

Wu Cunzhen

Wu Cunzhen

مدیر عامل

Merit Link International AG
Stabio, Switzerland, 17.10.2017

هشدار- برای کاهش خطر آسیب، کاربر باید دستورالعمل‌های زیر را مطالعه کند!



خطرات جدی و کشنده، توصیه می‌کنیم افراد دارای پروتز های پزشکی قبل از کار با دستگاه با پزشک خود و تولید کننده پروتز مشورت کنند.

استفاده از ابزار برقی/شارژی و مراقبت

- افراد دارای استعداد ذهنی و روانی پایین مثل کودکان در صورتی که تحت نظارت یا آموزش لازم توسط افرادی که مسئول ایمنی آنها هستند نباشند، نمی‌توانند با این ابزار کار کنند.
- به ابزار برقی/شارژی فشار وارد نکنید. از ابزار برقی/شارژی مناسب با نوع کاربری مورد نظر استفاده کنید. ابزار مناسب کار را بهتر و ایمن تر و با سرعتی که برای آن طراحی شده است، انجام می‌دهد.
- اگر با سوییچ روشن و خاموش نمی‌توانید ابزار را خاموش یا روشن کنید، هرگز از ابزار استفاده نکنید. هر ابزاری را که نتوانید به وسیله سوییچ کنترل کنید، خطرناک است و باید تعمیر شود.
- قبل از هر گونه تنظیمات، تغییر در لوازم جانبی یا جمع کردن وسیله، دو شاخه ابزار برقی/شارژی را از منبع تغذیه و/یا با یک باتری جدا کنید. چنین اقدامات ایمنی خطر روشن شدن دستگاه به صورت تصادفی را کاهش می‌دهند.
- ابزارهای برقی/شارژی که از آنها استفاده نمی‌کنید، دور از دسترس کودکان قرار دهید و اجازه ندهید افراد نا آشنا با ابزارهای برقی/شارژی یا دستورالعمل ایمن آن با این ابزارها کار کنند. ابزارهای برقی/شارژی در دست افراد آموزش ندیده خطرناک هستند.

• از ابزار برقی/شارژی خوب نگهداری کنید. هر گونه عدم توازن یا اتصال قطعات متحرک، شکستگی قطعات و دیگر شرایطی را که ممکن است عملکرد ابزار برقی/شارژی را تحت تاثیر قرار دهد، بررسی کنید. در صورت آسیب دیدگی، ابزار برقی/شارژی را قبل از استفاده تعمیر کنید. بسیاری از حوادث به دلیل نگهداری ضعیف ابزارهای برقی/شارژی اتفاق می‌افتند.

• ابزارهای برقی را تمیز و تیز نگه دارید. ابزارهای برقی که به صورت صحیح نگهداری می‌شوند و لبه های آن تیز است، کمتر گیر می‌کنند و قابل کنترل تر هستند.

• از ابزار برقی/شارژی، لوازم جانبی و بیت ابزار و غیره مطابق با این دستورالعمل و با توجه به شرایط کاری و نوع کار استفاده کنید. استفاده از ابزار در انجام کارهایی که با کاربری ابزار تناسب ندارد، می‌تواند خطرناک باشد.

• دستگیره ها و سطوح جاذب را خشک، تمیز و عاری از هر گونه روغن و چربی نگه دارید. دستگیره ها و سطوح جاذب لغزنده مانع کارکردن ایمن و کنترل ابزار در موقعیت های غیر قابل پیش بینی می‌شوند.

• توجه داشته باشید که هنگامی که با یک ابزار برقی/شارژی کار می‌کنید، دسته کمکی را به صورت صحیح نگه دارید، که به شما امکان کنترل بهتر ابزار را می‌دهد. بنابراین، درست نگاه داشتن وسیله می‌تواند خطر حادثه و آسیب را کمتر کند.

سرویس

- ابزار برقی/شارژی را توسط تعمیرکار دارای صلاحیت که فقط از قطعات تعویضی اصلی استفاده می‌کند، سرویس کنید. این کار ایمنی و نگهداری درست وسیله را تضمین می‌کند.
- برای روان کاری و تعویض لوازم جانبی از دستورالعمل ها پیروی کنید.

هشدارهای ویژه ایمنی

هشدارهای رایج ایمنی برای عملیات سمباده زنی و صیقل

- این ابزار برقی به منظور انجام کارهای آسیاب، سمباده زنی، برس سیمی، جلاهنده یا برش طراحی شده است. تمامی هشدارهای ایمنی، دستورالعمل ها، توضیحات و مشخصات ارائه شده با این ابزار برقی/شارژی را مطالعه کنید. عدم پیروی از تمامی دستورالعمل های فهرست شده در ادامه می‌تواند موجب شوک الکتریکی، آتش سوزی و یا صدمات جدی شود.

• از تماس بدنی با سطوح متصل به زمین مثل لوله ها، رادیاتورها، گاز و یخچال اجتناب کنید. اگر بدن شما با زمین اتصال پیدا کند، خطر برق گرفتگی افزایش می‌یابد.

• ابزارهای برقی/شارژی را در معرض باران یا در محیط های مرطوب و خیس قرار ندهید. آبی که به داخل ابزار برقی/شارژی نفوذ می‌کند، خطر برق گرفتگی را افزایش می‌دهد.

• از سیم استفاده نامناسب نکنید. هرگز از کابل برای حمل، کشیدن، یا از پریز جدا کردن ابزار استفاده نکنید. کابل را از حرارت، روغن، لبه های تیز یا اجسام داری حرکت، دور نگه دارید. کابل های خراب یا کابل هایی که در جایی گیر کرده اند، باعث افزایش خطر برق گرفتگی می‌شوند.

• وقتی از ابزار در محیط بیرون استفاده می‌کنید، از کابل اضافی مخصوص محیط بیرون استفاده کنید. استفاده از کابل مخصوص محیط بیرون خطر برق گرفتگی را کاهش می‌دهد.

• اگر مجبور هستید از ابزار در محیط مرطوب استفاده کنید، حتماً از کابل محافظ جان (RCD) منبع تغذیه حفاظت شده استفاده کنید. استفاده از RCD خطر برق گرفتگی را کاهش می‌دهد. توجه! به جای واژه "کلید محافظ جان (RCD)" ممکن است از واژه های "قطع کننده مدار زمین مدار شکن (GFCI)" یا "قطع کننده مدار زمین نشت شکن (ELCB)" استفاده شود.

• هشدار! هرگز سطوح فلزی داخل جعبه دنده، محافظ و غیره را لمس نکنید، زیرا لمس کردن سطوح فلزی ممکن است با امواج الکترومغناطیسی تداخل ایجاد کند و در نتیجه موجب حادثه و جراحت شود.

ایمنی فردی

• هوشیار باشید، همیشه مراقب آنچه انجام می‌دهید باشید و از عقل سلیم در حین کار بهره ببرید. هرگز زمانی که خسته هستید یا تحت تاثیر دارو، الکل یا درمان مسدود از ابزار برقی/شارژی استفاده نکنید. یک لحظه بی توجهی در هنگام کار با ابزارهای برقی/شارژی ممکن است منجر به آسیب جدی در فرد شود.

• از تجهیزات حفاظت فردی استفاده کنید. همیشه از محافظ چشم استفاده کنید. تجهیزات حفاظتی مثل ماسک ضد غبار، کفش ایمنی ضد لغزش، کلاه ایمنی یا محافظ گوش که در شرایط مناسبی استفاده شوند خطر آسیب های فردی را کاهش می‌دهند.

• از شروع برنامه ریزی نشده اجتناب کنید. قبل از اتصال وسیله برقی به منبع تغذیه یا باتری یا هنگام برداشتن و حمل ابزار، مطمئن شوید که سوییچ در وضعیت خاموش قرار گرفته است. حمل ابزارهای برقی/شارژی در حالی که انگشت شما روی سوییچ است یا به برق زدن وسایلی برقی در حالی که روی وضعیت روشن قرار دارند، حادثه ساز است.

• هر گونه کلید تنظیم یا آچار را قبل از روشن کردن وسیله برقی/شارژی جدا کنید. اگر آچار یا کلید تنظیم در هنگام روشن شدن دستگاه متصل به دستگاه باقی بماند، باعث وارد آمدن آسیب به فرد می‌شود.

• هرگز خود را در هنگام استفاده از دستگاه خم نکنید یا نکشید. همیشه پاهای خود را به صورت مناسب و متعادل نگه دارید. این کار باعث کنترل بهتر ابزار برقی/شارژی در موقعیت های غیر قابل پیش بینی می‌شود.

• لباس مناسب بپوشید. از پوشیدن لباس گشاد یا جواهرات خودداری کنید. موها، لباس و دستکش های خود را از قسمت های در حال حرکت دور نگه دارید. لباس گشاد، جواهرات یا موی بلند ممکن است در بین اجزای در حال حرکت گیر کنند.

• اگر دستگاه ها طوری ارائه شده اند که قابل اتصال به سیستم غبارگیر و امکانات جمع شونده هستند، مطمئن شوید که این تجهیزات به صورت صحیح، متصل و مورد استفاده قرار گیرند. استفاده از سیستم غبارگیر خطرات مربوط به وجود گرد و غبار را کاهش می‌دهد.

• اجازه ندهید آشنایی ناشی از استفاده مکرر از دستگاه باعث اعتماد به نفس کاذب در شما و نادیده گرفتن اصول ایمنی شود. یک اقدام از روی بی دقتی می‌تواند باعث آسیب جدی در کسری از ثانیه شود.

• هشدار! ابزارهای برقی/شارژی می‌توانند در حین کار میدان الکترومغناطیسی تولید کنند. این میدان ممکن است تحت شرایط خاصی با برخی پروتزهای پزشکی فعال یا منفعل تداخل ایجاد کند. برای کاهش

لگد زدن دستگاه و هشدارهای مربوطه

لگد زدن واکنشی ناگهانی به گیر کردن چرخ درحال چرخش، پد پستی، برس یا هر قطعه‌ی دیگری است. گیر کردن قطعات موجب توقف سریع قطعات چرخنده می‌شود که خود این وضعیت سبب از دست رفتن کنترل دستگاه و حرکت آن در جهت مخالف چرخش قطعه در نقطه‌ی اتصال می‌شود. برای مثال، اگر چرخ سنباده به قطعه‌ی کار گیر کند، لبه‌ی چرخ که وارد نقطه‌ی تنگنا می‌شود می‌تواند سطح مصالح را بشکافد و سبب بالا پریدن یا لگد زدن چرخ شود. چرخ ممکن است در جهت مخالف چرخش یا دورتر از وی پرتاب شود که به جهت حرکت چرخ در نقطه‌ی تنگنا بستگی دارد. چرخ سنباده نیز ممکن است تحت این شرایط بشکند. لگد زدن نتیجه‌ی استفاده نادرست و یا روش‌های کار یا شرایط ناصحیح است و با اجرای اقدامات احتیاطی مناسب به صورت ذیل قابل اجتناب می‌باشد.

- همیشه برای داشتن حداکثر کنترل بر واکنش گشتاور یا لگد زدن حین شروع کار از دستگیره کمکی در صورت وجود استفاده کنید. اپراتور می‌تواند واکنش‌های گشتاور یا نیروی لگد زدن را در صورت رعایت اقدامات احتیاطی کنترل کند.
- هرگز دست خود را نزدیک قطعه‌ی چرخنده قرار ندهید. ممکن است قطعه‌ی روئی دست لگد بزند.
- بدن خود را در موقعیتی قرار ندهید که ابزار برقی / شارژی در صورت لگد زدن به آنجا حرکت کند. لگد زدن موجب حرکت دستگاه در جهت مخالف یا حرکت چرخ در محل تنگنا می‌شود.
- هنگام کار در گوشه‌ها، لبه‌های تیز و غیره دقت کافی داشته باشید. از بالا پریدن و گیر کردن قطعه جلوگیری کنید. گوشه‌ها، لبه‌های تیز یا پرتاب شونده‌ی نمایان به گیر انداختن قطعه چرخنده دارند و موجب از دست رفتن کنترل یا لگد زدن می‌شوند.
- تیغه‌اره‌ی دنداندار یا تیغه‌ی اره زنجیری را برای حکاکی چوب روی دستگاه نصب نکنید. چنین تیغه‌هایی موجب لگد زدن مکرر و از دست رفتن کنترل می‌شوند.

دستورالعمل‌های ایمنی حین کار با ابزار برقی/شارژی

- از صفحه‌دیسک سنباده‌زنی با اندازه بیش از حد بزرگ استفاده نکنید. توصیه‌های تولیدکننده را هنگام انتخاب کاغذ سنباده دنبال کنید. کاغذ سنباده بزرگتر که از پد سنباده بزرگتر باشد خطر پارگی را به دنبال دارد و موجب گیر افتادن، پارگی دیسک یا لگد زدن می‌شود.



- دستگاه‌های سنباده‌زن چرخشی تنها برای سنباده‌زنی خشک مواد مختلف طراحی شده‌اند. استفاده از هرگونه مایعات اکیداً ممنوع است - چراکه موجب اتصال کوتاه در ابزار و لغو ضمانتنامه خواهد شد.
- از توقف موتور ابزار برقی / شارژی پس از بارگیری اجتناب کنید. هنگامی که قطعه‌ی کار سنباده‌زنی کوچک و بسیار سبک‌تر از حد لازم برای تثبیت مطمئن باشد، از دستگاه‌های گیره استفاده کنید. با مواد محتوی آزبست کار نکنید. آزبست سرطانزا است.
- در صورتی که منبع برقی حین کار قطع شود، سریعاً ابزار برقی را خاموش کنید تا از روشن شدن ناگهانی دستگاه جلوگیری شود.
- همیشه حین کار (به ویژه زمانی که بالاتر از سطح سر کار می‌کنید) از عینک محافظ و ماسک غبار استفاده کنید. غبار ایجاد شده حین کار چشم‌ها و غشای مخاطی سیستم تنفسی را تحریک می‌کند درحالی که استنشاق این غبار خطرناکی جدی برای سلامت فرد به دنبال دارد.
- غبار تولید شده حین کار می‌تواند برای سلامتی مضر، اشتعال پذیر یا منفجره باشد، بنابراین در زمان‌های مناسب محل کار را تمیز کنید و از ابزارهای محافظت شخصی استفاده نمایید. همیشه از وسایل جمع‌آوری و رفع غبار استفاده کنید (جاروبرقی مخصوص، کیسه غبار).

- انجام عملیاتی همچون آسیاب، سنباده‌سنی، برس‌زنی، صیقل و یا برش با این ابزار برقی توصیه نمی‌شود.
- عملیاتی که این ابزار برقی/ شارژی برای انجام آن طراحی نشده باشد می‌تواند سبب ایجاد مخاطرات و صدمات فردی شود.
- از قطعات پدکی به طور ویژه توسط تولیدکننده‌ی ابزار برای این وسیله طراحی یا توصیه نشده‌اند استفاده نکنید.
- اینکه قطعه پدکی به ابزار برقی / شارژی شما وصل می‌شود به تنهایی تضمین‌کننده عملکرد ایمن آن نیست.
- سرعت اسمی قطعه پدکی باید حداقل برابر با حداکثر سرعت قید شده روی ابزار برقی / شارژی باشد. قطعات پدکی که سرعتی بیشتر از سرعت اسمی خود دارند ممکن است بشکند و پرتاب شوند.
- قطر بیرونی و ضخامت قطعه پدکی شما باید در حیطه ظرفیت ابزار برقی / شارژی شما باشد. قطعات پدکی با اندازه‌ی نامناسب، قابل کنترل یا محافظت نیستند.
- اندازه‌ی ی‌شده میله‌ی چرخ‌ها، فلاتج‌ها، پد پستی و هر قطعه پدکی دیگری باید متناسب با دوک ابزار برقی / شارژی باشد. قطعاتی که دارای سوراخ‌های شاه‌میله هستند با سخت‌افزار مونتاژ ابزار بادی تناسب ندارند حین کار از تعادل خارج شده، بیش از اندازه لرزش دارند و موجب از دست رفتن کنترل می‌شوند.
- از قطعات پدکی صدمه دیده استفاده نکنید. پیش از هر بار استفاده، قطعه‌ی پدکی مانند چرخ سنباده را از نظر وجود پریدگی یا ترک، پد پستی را از نظر وجود ترک، پارگی یا فرسودگی بیش از حد، برس سیمی را از نظر وجود سیم‌های شکسته یا شل بررسی کنید.
- اگر ابزار برقی / شارژی یا قطعات پدکی سقوط کردند، از نظر وجود صدمات بررسی کنید و یا قطعات سالم را نصب کنید. پس از بررسی و نصب قطعات پدکی، خود و افراد تماشاچی را دور از صفحه‌ی قطعه‌ی چرخنده نگاه دارید و ابزار را در حداکثر سرعت بدون بار به مدت یک دقیقه به کار ببندارید. قطعات صدمه دیده معمولاً حین انجام این آزمایش می‌شکند.
- تجهیزات محافظ شخصی بپوشید. بسته به کاربرد موردنظر، از محافظ صورت، دستکش یا عینک ایمنی استفاده کنید. در صورت لزوم، ماسک غبار، محافظ شنوایی، دستکش یا پیشبند کارگاهی استفاده کنید که قادر به ممانعت از پرتاب ذرات ریز تراش یا قطعات کار هستند. محافظ چشم باید قادر به ممانعت از برخورد و پرتاب ذرات تولید شده از کارهای مختلف باشد. ماسک غبار باید قادر به ممانعت از نفوذ ذرات تولید شده یا کد شما باشد. فرارگیری طولانی مدت در معرض سروصدای شدید ممکن است موجب از دست رفتن شنوایی شود.
- افراد تماشاچی را دور از محل کار و در فاصله‌ی ایمن نگاه دارید. هر فردی که وارد محل کار می‌شود باید تجهیزات محافظ شخصی بپوشد. تکه‌های قطعه کار یا قطعه جانی شکسته ممکن است پرتاب شوند و در محیطی دورتر از محل کار صدماتی به دنبال داشته باشند.
- سیم را در وضعیتی دور از قطعات چرخنده قرار دهید. اگر کنترل دستگاه را از دست دهید، ممکن است سیم قطع شود یا گیر کند و دست یا بازوی شما به درون قطعه‌ی چرخنده کشیده شود.
- هرگز ابزار برقی / شارژی را تا زمانی که کاملاً متوقف نشده است روی زمین قرار ندهید. قطعه‌ی چرخنده ممکن است به سطح گیر کند و کنترل ابزار برقی را از دست شما خارج کند.
- هنگامی که ابزار برقی را کنار خود حمل می‌کنید آن را به کار نبندارید. تماس اتفاقی با قطعه‌ی چرخنده می‌تواند موجب گیر افتادن لباس شما و کشیدن ابزار به سمت بدن شما شود.
- به طور منظم درجه‌های هوای ابزار برقی / شارژی را تمیز کنید. فن موتور غبار را به درون محفظه کشیده و تجمع بیش از اندازه‌ی ذرات فلزی پودری می‌تواند مخاطرات الکتریکی دنبال داشته باشد.
- ابزار برقی / شارژی را در نزدیکی مواد اشتعال پذیر به کار نبندارید. جرقه‌ها می‌توانند موجب اشتعال این مواد شوند.
- از قطعات پدکی که نیازمند خنک‌کننده‌های مایع هستند استفاده نکنید. استفاده از آب یا دیگر خنک‌کننده‌های مایع می‌تواند موجب شوک یا مرگ در اثر برق‌گرفتگی شود.

- هنگام تخلیه ی دستگاه جمع آوری غبار، احتیاط ویژه داشته باشید. هرگز غبار را در معرض آتش باز قرار ندهید.
- هنگام سنباده زنی برخی از مواد (رنگ با رنگدانه های سربی، چوب بارور شده با ترکیبات آرسنیک یا کروم)، ممکن است غبار سمی یا سرطانزا ایجاد شود. در چنین مواردی، باید اقدامات احتیاطی ذیل را رعایت کنید:
- تمامی افراد حاضر در محل کار باید لباس های محافظ تهیه شده از منسوجات ضخیم و ماسک های ویژه ی ضدغبار بپوشند (که برای محافظت در مقابل اثرات خطرناک مواد خاص طراحی شده اند)؛
- محل کار باید به خوبی تهویه شود و از ظروف محتوی غبار و همچنین دستگاه های دفع غبار (جاروبرقی های خاص) استفاده شود؛
- تمیز کردن محل کار پس از کار باید توسط افرادی انجام گیرد که به وسایل محافظت شخصی معرفی شده مجهز هستند.

هشدار: مواد شیمیایی محتوی موجود در غبار تولید شده حین شن زنی، برش، اره کاری، پرداخت کاری، دریل یا هر فعالیت صنعت ساخت و ساز ممکن است موجب سرطان یا نقص مادرزادی و یا صدمه به توانایی باروری شود. یون برخی مواد شیمیایی باید باشد:

- پیش از انجام هر گونه کار تعمیر یا تعویض دستگاه، ابتدا باید دوشاخه از پریز کشیده شود.
- دو اکسید سیلیسیوم شفاف و دیگر محصولات بنایی در آجرهای دیوار و سیمان؛ آرسنیک کروم (CCA) در چوب با پرداخت شیمیایی. میزان ضرر این مواد بسته به میزان فراوانی کار شما با آنها است. اگر قصد تماس با این مواد شیمیایی را دارید، لطفاً در محلی با تهویه مناسب کار کنید و باید از دستگاه های دارای گواهی ایمنی (مانند ماسک ضدغبار طراحی شده با فیلتر کوچک غبار) استفاده نمایید.

به ولتاژ برق توجه داشته باشید: در اتصال برقی/شارژی باید مطمئن شوید که ولتاژ برق با ولتاژ مشخص شده روی پلاک مشخصات فنی ابزار یکسان باشد. اگر ولتاژ برق بیشتر از ولتاژ مناسب باشد موجب سانحه برای اپراتور می شود و دستگاه نیز خراب خواهد شد. بنابراین، اگر از ولتاژ برق مطمئن نیستید هرگز دلخواهانه به هر منبع برقی دستگاه را وصل نکنید. برعکس، هنگامی که ولتاژ برق پایین تر از حد ولتاژ موردنیاز باشد، موتور دستگاه آسیب خواهد دید.

نمادهای مورد استفاده در این دفترچه راهنما

نمادهای زیر در این دفترچه راهنما استفاده شده است لطفاً معنای آن ها را به خاطر داشته باشید. تفسیر درست نمادها باعث استفاده صحیح و ایمن از ابزار شارژی می شود.

معنی	نماد
سفت کردن قطعات با گیره و قلاب.	
همه قوانین و شرایط ایمنی را بخوانید.	
از عینک ایمنی استفاده کنید.	
از محافظ گوش استفاده کنید.	
از ماسک ضد گرد و غبار استفاده کنید.	
قبل از نصب یا تنظیم ابزار شارژی، اتصال آن را از برق جدا کنید.	
جهت حرکت.	
جهت چرخش.	
قفل.	
قفل باز.	
ممنوع.	
عایق دوپل / کلاس محافظت	
توجه. مهم.	
علامتی که تأیید می کند این محصول مطابق با شرایط اساسی دستورالعمل های اتحادیه اروپا و استانداردهای هماهنگ اتحادیه اروپا است.	
اطلاعات مفید.	

معنی	نماد
دستگاه سمباده زن چرخشی بخش های مشخص شده به رنگ خاکستری - دسته نرم (با سطح عایق)	
برچسب شماره سریال: CT ... - مدل؛ XX - تاریخ ساخت؛ XXXXXXX - شماره سریال.	

[CT13395]

دستگیره اضافی 2 ممکن است در دو جهت- عمودی (مورد استفاده برای نگهداری ابزار) و افقی (مورد استفاده برای کار) قرار گرفته باشند.

در طول عملکرد، گرد و غبار جمع شده را خارج کنید.



- پیچ خروسی 1 را شل کنید (تصویر 1 را ببینید).
- دستگیره اضافی 2 را در جهت افقی حرکت دهید.
- پیچ خروسی 1 را سفت کنید.

ابزار شارژی را به همراه زباله های خانگی دور نیندازید.



سوار کردن / تعویض ورق سنباده (تصویر 2 را ببینید)

پیش از سوار کردن ورق سنباده 9 مطمئن شوید که ورق سنباده موردنظر برای این مدل خاص ابزار برقی مناسب است (مطمئن شوید که سطح چسبنده، ابعاد مناسب و روزنه های دفع غبار وجود داشته باشند).



دستگاه سنباده زن چرخشی برای سنباده زنی خشک مواد و سطوح مختلف طراحی شده است.

[CT13395]

این مدل امکان صیقل زدن را با استفاده از قطعات یدکی مخصوص صیقل و مواد صیقل فراهم نموده است.

- ابزار برقی را در وضعیتی قرار دهید که صفحه سنباده زنی 8 به سمت بالا قرار گیرد (تصویر 2 را ببینید).
- در صوت تغییر ورق سنباده، حاشیه ی ورق سنباده ی استفاده شده 9 را بلند کنید و با کشیدن بیشتر لبه آن را جدا کنید.
- ورق سنباده ی جدید 9 را روی صفحه سنباده زنی 8 قرار دهید. اصول ذیل را دنبال کنید:

- سمت سایزده ی ورق سنباده 9 باید بالا باشد (سطح چسبنده ی صفحه سنباده زنی باید به سطح چسبنده ی ورق سنباده 9 متصل شود)؛
- روزنه ها در ورق سنباده ی 9 باید با روزنه های دفع غبار روی صفحه سنباده زنی 8 مطابقت داشته باشند.
- ورق سنباده ی جدید 9 را محکم روی سطح صفحه سنباده زنی 8 فشار دهید.

توجه: هنگام فشردن ورق، مطمئن شوید که ورق سنباده 9 به درستی روی صفحه سنباده زنی 8 قرار گرفته است. پس از چسباندن ورق سنباده جدید 9، روزنه های روی صفحه و ورق 8 باید با یکدیگر همخوانی داشته باشند.



سوار کردن / تعویض قطعات صیقل (تصویر 3-4 را ببینید)

[CT13395]

پیش از سوار کردن اسفنج صیقل زنی 11 یا کلاهک صیقل 12، مطمئن شوید که قطعات سنباده زنی مربوطه مناسب این مدل ابزار برقی خاص هستند (مطمئن شوید که قطعه متشکل از سطح چسبنده و ابعاد مناسب باشد).



- ابزار برقی را در وضعیتی قرار دهید که صفحه سنباده زنی 8 به سمت بالا قرار گیرد (تصویر 3-4 را ببینید).
- در صوت تغییر قطعات صیقل زنی، حاشیه ی قطعه ی صیقل زنی را بلند کنید و با کشیدن بیشتر لبه آن را جدا کنید.
- قطعه ی صیقل زنی را روی صفحه سنباده زنی 8 قرار دهید. اصول ذیل را دنبال کنید:

- لایه ی صیقل زنی باید بالا باشد (سطح چسبنده ی صفحه سنباده زنی 8 باید به سطح چسبنده ی قطعه ی صیقل زنی 9 متصل شود)؛
- لبه ی قطعه ی صیقل زنی و صفحه سنباده 8 باید همخوانی داشته باشند.
- قطعه صیقل زنی را محکم روی سطح صفحه سنباده زنی 8 فشار دهید.

نصب و تنظیم اجزای ابزار شارژی

قبل از انجام هر کاری روی این ابزار شارژی باید آن را از برق جدا کنید.

اجزای چفت و بست را خیلی محکم نکنید تا به شیارها آسیب نرسد.



نصب / پیاده سازی / تنظیم برخی از اجزا برای همه مدل های ابزار شارژی یکسان است، بنابراین مدل های خاص در اشکال نشان داده نشده اند.





توجه: هنگام فشردن ورق، مطمئن شوید که قطعه سیقل زنی به درستی روی صفحه سنبله زنی 8 قرار گرفته است.

خاموش کردن:

سونیچ روشن / خاموش 5 را فشار دهید و نگه دارید.

استفاده از کیسه غبار

مکش گرد و غبار در طول کارکرد ابزار شارژی

جمع آوری غبار تراکم غبار در هوا را کاهش داده و از تجمع غبار در محل کار ممانعت می کند.



استفاده از مکنده غبار

حین کار همیشه از کیسه غبار 10 استفاده نمایید.

سطح غبار در کیسه غبار 10 باید کنترل شود و کیسه در زمان مناسب با رعایت اقدامات احتیاطی فوق تخلیه شود.

سوار / پیاده کردن کیسه غبار (تصویر 5 را ببینید)

• برای سوار کردن، لوله رابط کیسه غبار 10 را درون درگاه دفع غبار قرار دهید (تصویر 5 را ببینید).

• برای پیاده کردن آن، لوله رابط کیسه غبار 10 را از درگاه دفع غبار بیرون بکشید.

تخلیه کردن کیسه غبار (تصویر 6 را ببینید)

ابزار برقی را از برق بکشید و کیسه غبار 10 را به صورتی که در بالا توضیح داده شد جدا کنید.

کیسه پارچه ای 14 را از روی بدنه پلاستیکی 13 جدا کنید (تصویر 6 را ببینید).

با رعایت اقدامات احتیاطی بالا، محتوی کیسه ی پارچه ای 14 را با تکاندن آن تخلیه کنید، برای رسیدن به نتایج بهتر کیسه را پشت و رو کنید و از بررسی نرم برای تمیز کردن آن استفاده نمایید. **هنگام شستن کیسه پارچه ای 14، تنها پس از خشک شدن کامل از آن استفاده کنید.**

کیسه غبار پارچه ای 14 را روی بدنه پلاستیکی 13 قرار دهید.

ویژگی های طراحی ابزار شارژی

رگلاتور میزان نوسانات

[CT13395]

رگلاتور میزان نوسان 4 برای تعیین میزان نوسان مطلوب صفحه ی ساینده 8 است.

- کلید روشن / خاموش 5 را فشار داده و آن را در وضعیت مطلوب با دکمه قفل 6 قفل کنید.
- میزان نوسان مطلوب را تنظیم کنید.

میزان نوسان موردنیاز به نوع ماده ی پردازش شده و شرایط کار بستگی دارد و باید بر مبنای آزمون های عملی برای رسیدن به بهترین نتایج تعیین شود.

حین کار طولانی منت با نوسان پایین، باید اجازه دهید ابزار برقی / شارژی به مدت 3 دقیقه خنک شود. بدین منظور، حداکثر میزان نوسان را تعیین کنید و اجازه دهید ابزار برقی / شارژی بدون بار کار کند.

راه اندازی اولیه ابزار شارژی

همیشه از ولتاژ تغذیه صحیح استفاده کنید: ولتاژ تغذیه نیرو باید مطابق با اطلاعات ذکر شده روی پلاک شناسایی ابزار شارژی باشد.

روشن / خاموش کردن ابزار شارژی

[CT13394]

روشن کردن:

کلید 5 را به راست حرکت دهید (تصویر 7.1 را ببینید).

خاموش کردن:

کلید 5 را به چپ حرکت دهید (تصویر 7.2 را ببینید).

[CT13395]

روشن / خاموش کردن کوتاه مدت

برای روشن کردن ابزار، سونیچ 5 را نگه دارید و برای روشن کردن آن این سونیچ را رها کنید.

روشن / خاموش کردن بلند مدت

روشن کردن:

سونیچ روشن / خاموش 5 را فشار دهید و آن را با دکمه قفل 6 در موقعیت خود قفل کنید.

توصیه هایی درباره عملکرد ابزار شارژی

انتخاب ورق سنبله

- پیش از شروع کار، نوع ورق سنبله ای را انتخاب کنید که مناسب مواد پردازش شده یا سطح باشد. نوع ورق سنبله روی بسته قید شده است. همچنین می توانید از فروشنده اطلاعات بیشتر دریافت کنید.
- کارهای مختلف مستلزم استفاده از ورق سنبله 9 هابی با زبری متفاوت هستند که امکان رسیدن به سیقل مناسب برای سطح را فراهم می کنند.
- بهترین روش برای انتخاب ورق سنبله آزمایش عملی برای رسیدن به بهترین نتایج است.

سنبله زدن

پیش از شروع کار باید آزمایش سنبله زنی روی مواد اضافی و به درد نخور انجام دهید (که از همان ماده تهیه شده اند یا دارای رویه ای یکسان با ماده ی پرداخت شده هستند) تا از زبری و نوع ورق سنبله و همچنین انتخاب صحیح میزان نوسان صفحه ی ساینده 5 مطمئن شوید.



- مطمئن شوید که جسمی که باید سنباده شود بخوبی محکم شده است.
- ابزار برقی / شارژی را از قبل روشن کنید، صفحه ساینده 8 با عاملی که باید سنباده شود تماس پیدا می کند و باعث می شود که موتور ابزار برقی / شارژی به حداکثر میزان نوسان برسد.
- صفحه ی ساینده 8 را روی سطح عامل پرداخت شده قرار دهید و ابزار برقی / شارژی را به صورت مدور یا با حرکات رفت و برگشت حرکت دهید.
- سنباده زنی را با کل صفحه ی ساینده 8 انجام دهید.
- ابزار برقی/ شارژی را بیش از اندازه فشار ندهید، چراکه این کار به نتایج بهتر ختم نمی شود بلکه سبب افزایش فشار بیش از حد بر موتور ابزار برقی / شارژی و در نتیجه مصرف بیشتر ورق سنباده می شود.
- ابزار برقی/ شارژی را در یک نقطه متوقف نکنید که موجب گود رفتگی آن قسمت خواهد شد.
- در زمان مناسب ورق های سنباده ی مصرف شده یا پر شده از غبار را تعویض کنید.
- از ورق سنباده هایی با زبری مختلف استفاده کنید و کار را با ورق سنباده ی خیلی زبر شروع کنید و به تدریج به ورق های ظریف تر تغییر دهید. این روش کار را سرعت می بخشد و نتیجه سطح صاف تر خواهد بود.
- از ورق های سنباده ای که قبلاً برای سنباده ی فلز یا هر ماده ی دیگر استفاده شده اند مجدداً استفاده نکنید.

اقدامات پیشگیرانه / مراقبتی از ابزار شارژی

قبل از انجام هر کاری روی این ابزار شارژی باید آن را از برق جدا کنید.

تمیز کردن ابزار شارژی

یکی از شرایط لازم برای استفاده ایمن و طولانی مدت از ابزار شارژی این است که آن را تمیز نگه دارید. مرتب با جریان هوای فشرده از طریق شیارهای تهویه 3، ابزار را تمیز کنید.

خدمات پس از فروش و خدمات کاربردی

خدمات پس از فروش ما پاسخگوی سؤالات شما درباره نگهداری و تعمیر محصول شما و همچنین قسمت های پدکی آن است. اطلاعات مربوط به مراکز سرویس، نمودارهای قطعات و قطعات پدکی را می توانید در این سایت بیابید: www.crown-tools.com

صیقل زدن

[CT13395]

حمل ابزارهای شارژی

- در طول حمل ابزار از وارد کردن هر گونه ضربه مکانیکی به بسته بندی مطلقاً بپرهیزید.
- هنگام قرار دادن دستگاه در بسته یا خارج کردن آن، استفاده از هیچ گونه فنآوری ای که باعث دستکاری در منگنه بسته بندی شود، مجاز نیست.



حین صیقل زدن، توصیه می شود که میزان نوسان کمتری برای صفحه سنباده زنی 8 انتخاب کنید - این کار مانع از گرم شدن سطح پرداخت شده می شود. پیش از شروع کار، آزمایش صیقل زنی را انجام دهید تا مطمئن شوید که میزان نوسان صفحه سنباده زنی 8 و ماده صیقل به درستی انتخاب شده اند.

- ماده ی صیقل را روی سطح پرداخت شده اعمال کنید.
- اسفنج صیقل 11 را روی صفحه سنباده زنی 8 به صورتی که بالا توضیح داده شد نصب کنید.
- ابزار برقی / شارژی را روشن کنید و ماده صیقل را روی سطح پرداخت شده پخش کنید. سپس، عمل صیقل زنی را با حرکات مدور یا متقاطع و فشار اندک انجام دهید.
- ابزار برقی را خاموش کنید، اسفنج صیقل زنی 11 را بردارید و کلاهک صیقل زنی 12 را به صفحه سنباده زنی 8 متصل کنید.
- با استفاده از پارچه ای نرم، ماده صیقل اضافی را از روی سطح پرداخت پاک کنید و صیقل نهایی را با کمک کلاهک صیقل 12 و حرکات متقاطع یا دورانی و فشار اندک انجام دهید.
- پس از اتمام کار، اسفنج صیقل زنی 11 و کلاهک صیقل 12 را با آب گرم و ماده شوینده بشویید. از حلال ها استفاده نکنید.

محافظت از محیط زیست

به جای اینکه مواد خام را مثل زباله دور بیندازید، آن ها را بازیافت کنید.



ابزار شارژی، لوازم جانبی و بسته بندی را باید برای بازیافت به روش زیست محیطی طبقه بندی کرد. اجزای پلاستیکی برای بازیافت طبقه بندی شده برچسب گذاری می شوند این دستورالعمل ها روی کاغذ بازیافت شده تولید شده بدون کالر چاپ می شوند.



Merit Link International AG
P.O. Box 641, CH-6855 Stabio
Switzerland
www.meritlink.com